

視察・調査活動 実施計画書 政務活動費《事前》審査書					整理番号	3001001	1	1	枚目	
					会派名	自由民主党				
					議員名	久保 大憲				
■	調査研究費	第三者機関承認欄			会派承認欄					
<input type="checkbox"/>	研修費	受付日	責任者	担当者	起案日	代表者	役員	経理責任者	事務員	申請者
<input type="checkbox"/>	広報広聴費	H30.4.10	堀	石森	H30.4.9	村家	富田	富田	●	久保
<input type="checkbox"/>	要請・陳情活動費	承認日			承認日					
<input type="checkbox"/>	会議費	H30.4.10			H30.4.9					
<input type="checkbox"/>	資料作成費	特記事項(第三者機関)			特記事項(会派)					
<input type="checkbox"/>	資料購入費				久保大憲 3001001 石森正二 3005001					
<input type="checkbox"/>	人件費				松井邦人 3002001					
<input type="checkbox"/>	事務費									

項目	内容		留意点	
1	実施者	久保大憲、松井邦人、石森正二 (以上3名)		
2	実施日程	平成30年4月17日(火)~18日(水)		
3	行程	富山空港=羽田空港=北九州空港=朽網駅=中津駅=中津市民病院=中津駅=福山駅=福山市泊 福山市民病院=福山駅=富山駅	政務活動のための合理的な経路か。政務活動以外の行程が含まれていないか。宿泊が必要か。	
4	視察1	視察・調査先	中津市民病院	目的と市政、行政課題等の関連性、調査内容等具体性、調査方法の妥当性、事前調査の結果等はどうか。
		視察・調査先面談予定者	中津市民病院(中津市大字下池永173番地 0979-22-2480) 担当 議会事務局 柿元氏	
		視察・調査の目的・内容	市民病院のあり方について	
	視察2	視察・調査先	福山市民病院	
		視察・調査先面談予定者	福山市民病院(福山市藤王町5-23-1 084-941-5151) 担当 議会事務局 開原氏	
		視察・調査の目的・内容	市民病院のあり方について	
5	実施経費及び政務活動費の支出予定額 (振込手数料を含まず)	交通費	64,470円(富山=羽田=北九州=中津=福山/福山=富山)	対象費用及び単価見積が適切か政務活動費充当方法は適切か。 按分率適用の分母は適切か。(混在不明確な部分が対象。明確な部分は当初除外してあるか。)
		日当	3,000円/日×2日	
		宿泊費	11,400円	
		その他		
		合計額	81,870円	
	支出額	81,870円		
6	取引規定	抵触していない		取引制限の確認

富山市議会 自由民主党 視察日程表

日程：平成30年4月17日(火)～18日(水)

№3001001

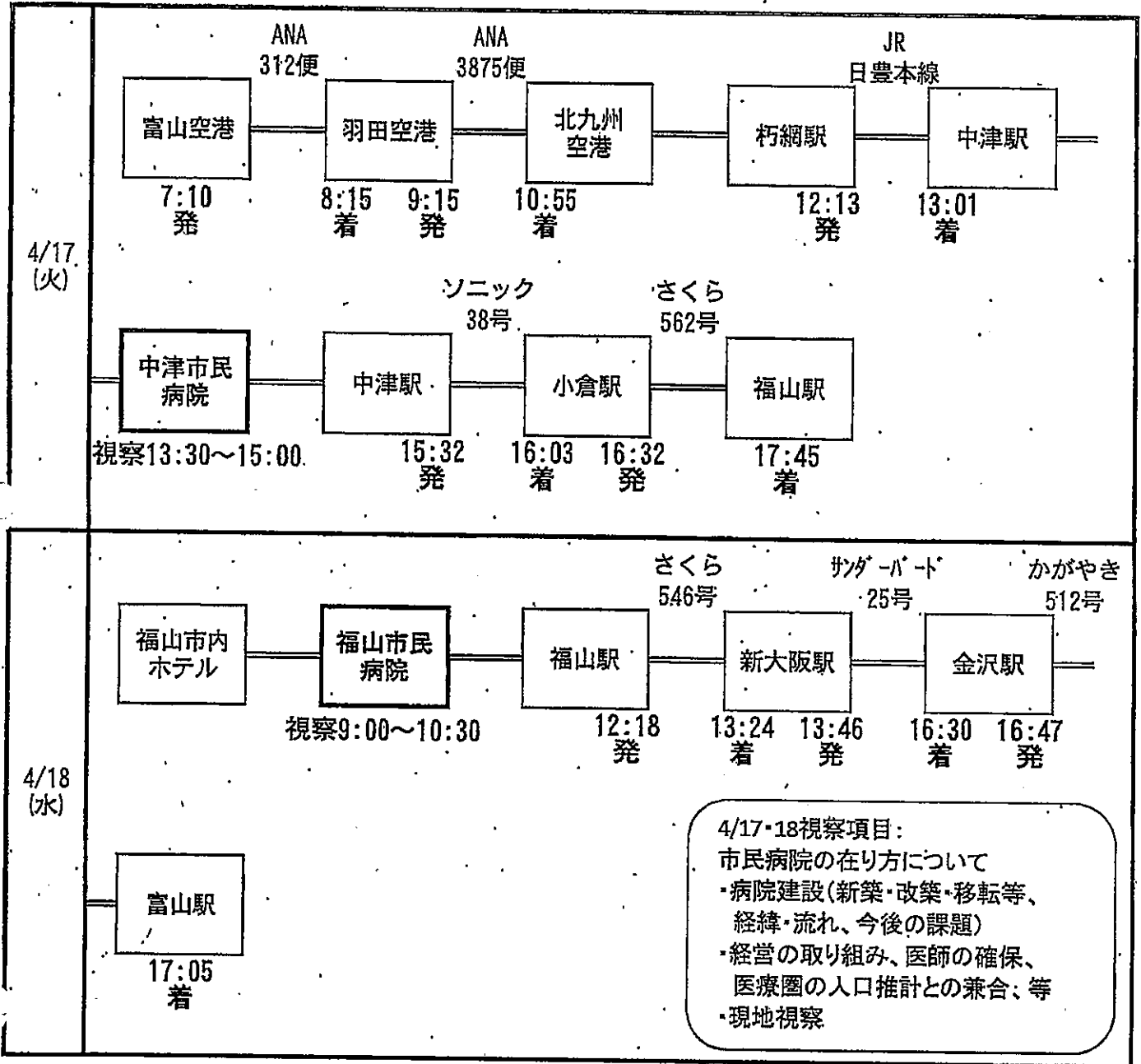

中津市民 待ち合わせ場所：市民病院玄関ロビー（柿元様がお出迎え）
 病院 担当：議会事務局 柿元（かきもと）様
 病院住所：〒871-8511 大分県中津市大字下池永173番地
 TEL（議会事務局）：0979-22-0394 （病院）0979-22-2480
 ※連絡は不要です。交通障害等の場合は議会事務局へ連絡願います。

福山市民 待ち合わせ場所：福山ニューキャッスルホテル前（開原様が黒い車でお迎え）
 病院 担当：議会事務局 開原（かいはら）様
 病院住所：〒721-8511 広島県福山市蔵王町5-23-1
 TEL：（議会事務局）084-928-1136 （病院）084-941-5151
 ※連絡は不要です。交通障害等の場合は議会事務局へ連絡願います。

№3001001

御 旅 程 表

JAなのはな旅行センター

富山市五福1143-1 アリス1F
TEL 076-439-3336
FAX 076-431-1180











平成 30 年 4 月 2 日

担当 XXXXXXXXXX

富山市議会 自由民主党			様	旅行先			中津 福山 視察研修			
旅行日		平成30年4月17日 平成30年4月18日		人数	大人		小人	計	1泊 2日	車船中泊
					男	女				
日程	月日	曜日	行 程 表							
1	4月17日	火	7:10 富山空港 → ANA312 → 8:15 羽田空港 → 9:15 ANA3875 → 10:55 北九州空港 12:13 朽網駅 → 普通列車 → 13:01 中津駅 中津市民病院(視察) 中津駅 → 13:30~15:00 ソニック38号 → 15:32 16:03 小倉駅 → 16:32 さくら562号 → 17:45 福山駅 徒歩1分 → ホテル TEL 084-922-2121 * 福山ニューキャッスルホテル(1泊朝食 シングル 禁煙4)							
2	4月18日	水	9:00~10:30 ホテル 福山市民病院(視察) 福山駅 → 12:18 さくら546号 → 13:24 新大阪駅 → 13:46 16:30 サンダーバード25号 → 16:47 金沢駅 → 17:05 かがやき512号 → 富山駅 * JR券...発売と同時に発券 発券後~2日前までの取消料金 1人当り ¥2,090 前日~出発まで ¥4,500 * ホテル...4/16(月)~取消料金 1人当り ¥2,280 当日 ¥9,120 名前の変更不可 発券後~出発前までの取消料金 1人当り ¥2,730							

概算費用御見積り				(責任人数 4名)		
J	R	朽網駅~中津駅	740	宿泊料金	1泊朝食サ税込	11,400
路線	バス			食事代		
路線	バス			宴会費		
J	R	中津駅~福山~富山駅	25,750			
路線	バス					
航空券		富山空港~羽田~北九州空港	37,980	旅行傷害保険代		
(乗継特割満席 特割航空券)				寸志・その他		
バス航送代				添乗経費		
乗船券				乗務員宿泊		
入場入拝料				総費用計		75,870

コースの見方
 バス 田
 車 =
 JR 一
 私鉄 ++
 飛行機 羽
 フェリー 正
 タクシー 角
 徒歩 歩

視察・調査活動 実績報告書 政務活動費【事後】審査書 兼 支出伝票					整理番号	3001001	2	1 枚目		
					会派名	自由民主党				
					議員名	久保 大憲				
■	調査研究費	第三者機関承認欄			会派承認欄					
□	研修費	受付日	責任者	担当者	起案日	代表者	役員	経理責任者	事務員	申請者
□	広報広聴費	H30.5.15			H30.5.10					
□	要請・陳情活動費	承認日			承認日					
□	会議費	H30.5.15			H30.5.14					
□	資料作成費	支払日(口座振込完了日)			起案日	支払完了報告				
□	資料購入費	支払回数	年	月	日	H30.5.15	代表者	経理責任者	事務員	申請者
□	人件費					承認日				
□	事務費	1	30	5	15	H30.5.17				

特記事項(第三者機関)	特記事項(会派)
	久保大憲 3001001 石森正二 3005001 松井邦人 3002001

項目	内容	留意点
1 実施者	久保大憲、松井邦人、石森正二 (以上3名)	
2 実施日程	平成30年4月17日(火)～18日(水)	政務活動のための合理的な経路か。政務活動以外の行程が含まれていないか。宿泊が必要か。
3 行程	富山駅＝福山駅＝福山市泊 福山市民病院＝福山駅＝富山駅	
4 視察1	視察先	福山市民病院
	視察面談者	福山市民病院 管理部：北川雄嗣、弓場浩二、金尾直樹 福山市 議会事務局：山村由明
	視察・調査の目的・内容	市民病院のあり方について

		内 容	留意点
5	視察・調査活動の内容	<p>福山市民病院の病床数の経緯</p> <ul style="list-style-type: none"> ✓ 昭和 52 年に移転 (250 床) ✓ 昭和 60 年に増床 (300 床) ✓ 平成 17 年に東館増築 (400 床) ✓ 平成 25 年に西館増築 (506 床) 現在に至る <p>病床数の内訳</p> <ul style="list-style-type: none"> ✓ 高度急性期が 276 床 ✓ 急性期が 208 床 ✓ 慢性期が 16 床 ✓ 感染症が 6 床 <p>建替えの計画</p> <ul style="list-style-type: none"> ✓ 本館が 40 年経過しており、今後検討が必要。 <p>現在の取り組み</p> <ul style="list-style-type: none"> ✓ 備後圏域連携中枢都市圏内の 11 公立病院で医療スタッフの確保や職員研修、医療材料費削減に取り組んでいる。 ✓ 「がん医療」・「救急医療」・「高度専門医療」を中心に高度急性期医療と急性期医療に特化していく。 ✓ 医師は研修医約 40 名を含む 150 名確保している。 ✓ 病院経営は、入院単価や外来単価も高く、一般会計から 13 億円程繰入金があるが、黒字経営である。 	<p>目的と市政、行政課題等の関連性、調査内容等具体性、調査方法の妥当性、会派内での報告・情報共有等の対応等</p> <p>政務活動のみの内容か。政務活動以外の政党活動、選挙活動、後援会活動等とみなされる表現、構成になっていないか。</p>
	市政への影響反映成果等	<p>富山市民病院は今後建替えの必要性があり、検討を鋭意進めなければいけない段階になっている。</p> <p>一方で、富山市民病院の経営は不安定であり、地域医療構想など、市民病院として担うべき役割も今後大きく変わる可能性がある。</p> <p>福山市民病院は連携中枢都市圏内の公立病院として役割が整理されており、富山市が連携中枢都市圏の中心として市民病院をどのような位置づけで整備すべきか検討を重ねることが必要である。</p> <p>病院施設が新しくなること、患者から選ばれるだけでなく、研修医のマッチングや医師・看護師の確保にも好影響がある。</p> <p>富山県立中央病院は高度急性期、急性期に特化した病院づくりに力を入れており、富山市民病院が県立中央病院とのすみ分けをどうしていくのか調整を行う必要がある。</p> <p>原価管理では、病院経営支援システムとして、手術部門原価管理システムを導入しており、同種の手術が他の病院でどのような機材・人工・時間で行っているのか比較できるようにすることで、無駄を見つけ、改善する意識を高めていた。富山市民病院においても、医師の原価意識を高め、治療に経営的な視点を付加することは有意義であると感じた。</p>	<p>政務活動費を支出できる内容か。 (全額、1/2 支出不可)</p>
	その他		

項目		内容			留意点	
6 実施経費 及び 政務活動費支出額	旅費 宿泊費	支出金額	44,870円 /	支出方法 <input type="checkbox"/> 債権者口座 <input checked="" type="checkbox"/> 議員口座 (立替)	対象費用及び単価見積が適切か。 政務活動費充当方法は適切か。 按分率適用の分母は適切か。 (混在不明確な部分が対象。明確な部分は当初除外してあるか。)	
		支出先	久保議員【立替支払先】JAなのはな旅行センター /			
		支出内容	JR代 33,470円 (富山駅-福山駅/福山駅-富山駅) 宿泊費 11,400円 別紙領収書のとおり			
	日当	支出金額	6,000円 /	支出方法 <input type="checkbox"/> 債権者口座 <input checked="" type="checkbox"/> 議員口座 (立替)		
		支出先	久保議員			
		支出内容	4月17日(火)、18日(水) 2日分 / 3,000円/日×2日			
	キャンセル料	支出金額	2,730円 /	支出方法 <input type="checkbox"/> 債権者口座 <input checked="" type="checkbox"/> 議員口座 (立替)		
		支出先	久保議員【立替支払先】JAなのはな旅行センター /			
		支出内容	航空券取消料 2,730円 (富山空港-羽田空港/羽田空港-北九州空港)			
	取引規定	抵触していない /				
経費総額	53,600円 /	按分率	100%・50%			
按分率適用対象経費						
政務活動費支出(充当)額	53,600円 /					

経緯書

自由民主党 久保 大憲

「3001001」、計画書では中津市民病院に視察に行く計画で第三者機関の承認を得ていたが、4月11日に発生した大分県中津市の山崩れの影響により、現地担当者から13日午後4時頃に受入れできなくなったとの申し入れがあったため、やむを得ず中津市への視察を行程から省いた。
行程の変更に伴い、キャンセル料も発生した。

上記の経緯書は事実と相違ないことを証する。

自由民主党会派 会長 村家 博



大分山崩れ1人死亡

耶馬溪 5人不明 4棟被害

11日午前3時50分ごろ、大分県中津市耶馬溪町金吉で住宅の裏山が幅約200メートル、高さ約100メートルにわたり崩れた。4棟が土砂に巻き込まれ、住民の会社員若手職則さん(45)が午後、埋もれた状態で見つかり死亡が確認された。市によると、死因は圧死。他に岩下さんの家族を含む21、90歳の女性5人と連絡が取れず、県警や消防は計約200人を派遣し捜索。県から災害派遣要請を受けた自衛隊も救援に入った。

【関連記事6、31面】市によると、4棟のうち1棟に住む4人は逃げるなどして



大分県中津市耶馬溪町で起きた山の崩落。11日午後4時14分（共同通信社へりから）

無事だった。市は被災世帯を合計8世帯19人に避難勧告を出した。県によると、崩落した山の上部に亀裂を確認。天候が悪化すればさらに崩壊する可能性もあるとしている。捜索は岩下さんの遺体が見つかった場所を中心に続けられた。

不明の5人は、岩下さんの母岩下愛子さん(76)、江瀬優さん(21)と母親の江瀬めぐみさん(52)、祖母橋本アキ子さん(86)のほか、岩下マユ子さん(90)。

大分県地方気象台によると、11日午前4時までの24時間で

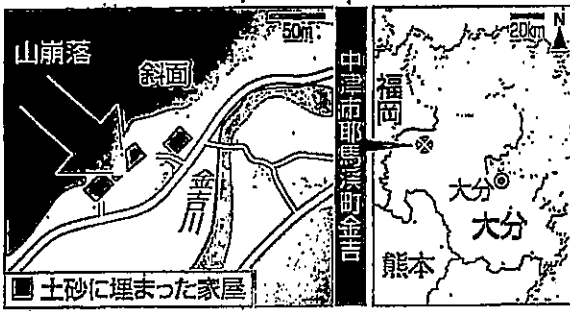

0.5ミリ以上の降雨は観測されていない。現地調査した国や大学教授らの専門家チームは同日、中津市で記者会見し、風化で斜面の岩盤に裂け目ができ、堆積した土砂層を巻き込んで山崩れが起きたとの見解を示した。地下水の影響は限定的だとみているという。

政府は首相官邸の危機管理センターに情報連絡室を設置した。

県は現場周辺を土砂災害特別警戒区域(Ⅱ)とほ欄参照Ⅱに指定していた。住民の間で地盤が弱い地域として知られ、以前にも近くで裏山が崩れることがあったとの情報がある。裏山では1991年に強風で木が倒れたため、県が落石を防ぐ柵(高さ約3メートル、幅最大約50センチ)を三つ設置したが、土砂崩れを防ぐ役目はなかった。

御 旅 程 表

№3001001

JAなのはな旅行センター

富山市五福1143-1 アリス1F

TEL 076-439-3336

FAX 076-431-1180

平成 30 年 4 月 16 日

担当

富山市議会 自由民主党 様			旅行先		福山 視察研修					
旅行日	平成30年4月17日		人数	大人	小人	計	1泊	2日	車船中	泊
	平成30年4月18日			男					女	3
日程	月日	曜日	行程表							
1	4月17日	火	11:35	11:54	12:14			15:00	15:42	
			富山駅 かがやき507号 金沢駅 サンダーバード22号 新大阪駅 のぞみ35号 福山駅 ホテル							
			16:44 徒歩1分							
			TEL 084-922-2121							
			*福山ニューキャッスルホテル(1泊朝食 シングル 禁煙3)							
2	4月18日	水	9:00~10:30	12:18			13:24	13:46		
			ホテル 福山市民病院(視察) 福山駅 さくら546号 新大阪駅 サンダーバード25号 金沢駅 かがやき512号 富山駅							

概算費用御見積り			(責任人数 3名)		
J	R	富山駅~福山駅 往復	33,470	宿泊料金	1泊朝食サ税込 11,400
		路線バス		食事代	
		路線バス		宴会費	
J	R				
		路線バス			
		航空券		旅行傷害保険代	
				寸志・その他	
		バス航送代		添乗経費	
		乗船券		乗務員宿泊	
		入場入拝料		お一人費用計	44,870

コースの見方
 バス 田
 車 =
 JR 三
 私鉄 卍
 飛行機 ✈
 フェリー 山
 タクシー 点
 徒歩 火

請求書

№3001001

平成30年4月16日

富山市議会 自由民主党 久保 大憲 様			
ご請求金額	2,730 円	旅行日	平成30年 4月17日～18日
		ご精算予定日	平成30年4月27日

富山県知事登録済
JAなのはな旅行センター
〒930-0884
富山市五福1143-1
富山五福ショッピングセンター アリス1F
TEL076-439-3336
FAX076-431-1180

責任者印	担当者印
●	●

種別・摘要	人員・数量	単価	金額
4/17 富山空港～羽田空港 特割普通席航空券 取消料	1	1,010	1,010
4/17 羽田空港～北九州空港 特割普通席航空券 取消料	1	1,720	1,720
合計金額			2,730

振込先

取引銀行 なのはな農業協同組合 西部支店

口座名 JAなのはな旅行センター 普通口座 6000116

恐れ入りますが振り込み手数料は、お客様負担でお願いします。

貼付用紙

見積書・証拠書類等資料貼付欄(A4版以上の大きさの書類は貼る必要がありません。
B6版、A6版など、小さい用紙は貼ってください。)

No.198879

領 収 書

富山市議会 自由民主党
久保大寛 様 平成30年4月20日

千	百	拾	万	千	百	拾	円
2			9	4	4	8	70

収入印紙

但 4/17 福山行 JR. 宿泊代として
上記正に領収いたしました



なのはな農業協同組合
JAなのはな旅行センター

取扱者印

<ご注意> 組合の領収年月日および取扱者印のないものは無効です。また、訂正した場合、訂正印のないものは無効です。
領収いたしました小切手・手形等が万一決済されなかったときは、本書と引換えに小切手・手形等をお返しいたします。

No.198875

領 収 書

富山市議会 自由民主党
久保大寛 様 平成30年4月20日

千	百	拾	万	千	百	拾	円
2			9	2	7	30	

収入印紙

但 4/17 中津行 航空券 取消料として
上記正に領収いたしました



なのはな農業協同組合
JAなのはな旅行センター

取扱者印

<ご注意> 組合の領収年月日および取扱者印のないものは無効です。また、訂正した場合、訂正印のないものは無効です。
領収いたしました小切手・手形等が万一決済されなかったときは、本書と引換えに小切手・手形等をお返しいたします。

整理番号	3001001	2	4枚目
------	---------	---	-----

振 替 証 明 書

会派名 自由民主党

金 額	53,600 円
-----	----------

上記金額を次の者の口座へ振替したことを証明します。

30年 5月 15日

経理責任者 高田 真里  印

氏 名	久保 穂	受領印	
-----	------	-----	---



№3001001

年月日	摘要	お支払い金額(円)	お預かり金額(円)	差し引き残高(円)
1 30-05-01		*7,093	フジタシヅ子	*20,913,311
2 30-05-01*		*53,418	高田真里議員	*20,859,893
3 30-05-01*		*53,600	石森議員	*20,806,293
4 30-05-01*		*84,010	泉議員	*20,722,283
5 30-05-01*		*84,010	金谷議員	*20,638,273
6 30-05-01*		*84,010	松井議員	*20,554,263
7 30-05-01*		*3,072	村土議員	*20,551,191
8 30-05-02		*2,988	チウニシヅ子	*20,548,203
9 30-05-02		*3,072	トヤマシヅ子	*20,545,131
10 30-05-07		*26,892	HC)ヒタチ-NBL	*20,518,239
11 30-05-08*		*11,525,788	29年度返還金	*8,992,451
12 30-05-08*		*3,072	竹田議員	*8,989,379
13 30-05-15*		*6,217	電話料	*8,983,162
14 30-05-15*		*19,154	コピー用紙	*8,964,008
15 30-05-15*		*53,600	久保議員	*8,910,408
16 30-05-15*		*84,010	吉川議員	*8,826,398
17 30-05-15*		*91,940	久保議員	*8,734,458
18 30-05-15*		*106,984	金谷議員	*8,627,474
19 30-05-15*		*92,560	高道議員	*8,534,914
20 30-05-15*		*92,560	高田真里議員	*8,442,354
21 30-05-15*		*92,560	泉議員	*8,349,794
22 30-05-15*		*92,560	金谷議員	*8,257,234
23 30-05-15*		*3,072	石森議員	*8,254,162
24				

(お知らせ)

1. 通票のご提出のあるお取引のときは年月日別に*と表示します。
2. 通票を引当り入れのときは、お支払い金額に次のとおり表示します。

クォーター

トリタデー

お支払いできる日

お支払できる期限は、所定の
不取扱い期限を過ぎます。

(繰上差し引き残高を新通帳へ繰り越しました。)

普通預金通帳

店番号

富山市自由民主党様

北陸銀行

福山市民病院
管理部長



北川 雄嗣

Yuji Kitagawa

〒721-8511 広島県福山市蔵王町五丁目23番1号
Phone: 084-941-5151(代表) Fax: 084-941-5159
e-mail: shibyoun-kanribu@city.fukuyama.hiroshima.jp
100万本のぼらのまち福山



ぼらのまち福山

めざそう 100万本のぼらのまち

福山市民病院 管理部 経営企画課

課長

弓 場 浩 二

Koji Yuba

〒721-8511 広島県福山市蔵王町5丁目23番1号
TEL:084-941-5151 FAX: 084-941-5159
email:shimin-byouin-keieikikaku@city.fukuyama.hiroshima.jp



ぼらのまち福山

福山市民病院 管理部 病院総務課

課長

金 尾 直 樹

Naoki Kanao

〒721-8511 福山市蔵王町五丁目23番1号
電話:084-941-5151 FAX:084-941-5159
Email:shimin-byouin@city.fukuyama.hiroshima.jp

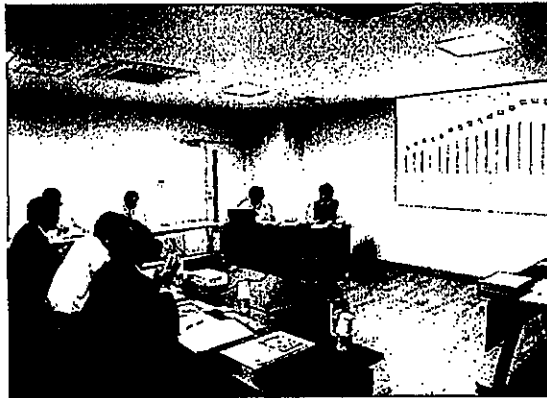

福山市民病院：市民病院のあり方について



福山市民病院：現地視察

福山市民病院の在り方について

～富山市民病院 及び 圏域の比較も含めて～

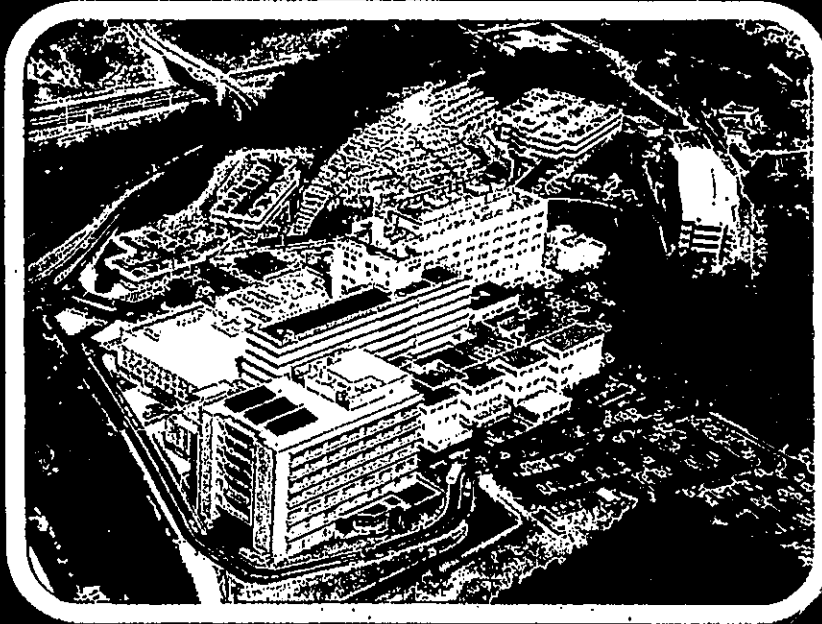

2018年4月18日 (水) 富山市議会
作成：管理部 (病院総務課・経営企画課)

福山市民病院 概要

所在地	広島県福山市蔵王町五丁目23番1号
開設	1977年(昭和52年)8月
診療科目	28診療科
病床数	506床(うち 一般病床500床, 感染症病床6床)
入院基本料	急性期一般入院料1
利用状況 (2017年度)	入院患者数 延 158,712人 外来患者数 延 214,624人 平均在院日数 10.5日 病床利用率 87.0%
職員数	888人(2018年4月1日現在) 診療部 116人, 看護部 580人 医療技術部 137人, 管理部 32人 医療支援センター 23人

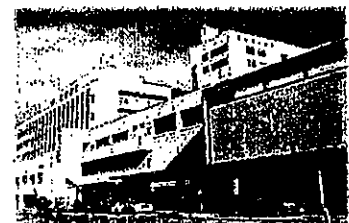

福山市民病院 沿革史

年 月	主要事項(病床数)
1977年8月	福山市市民病院開設(250床)
1985年1月	病院の設置に関する条例の一部改正(300床)
2003年7月	名称を福山市民病院に改める
2005年4月	東館増築(400床)、救命救急センターの指定を受ける
2006年8月	地域がん診療連携拠点病院の指定を受ける
2009年8月	地域医療支援病院 名称使用承認
2013年5月	西館(増築棟)供用開始(506床)
2014年4月	公営企業法の全部適用
2014年12月	内視鏡手術支援ロボット「ダヴィンチ」導入
2015年3月	高精度放射線治療装置「True Beam STx」導入
2015年8月	びんご圏公立病院等連絡会議を開催(第1回) <small>W公立病院</small>
2016年4月	医療支援センター開設 病院機能評価(3rdG:Ver1.1)
2018年3月	BCP(事業継続計画)策定
2018年4月	DPC特定病院群の指定を受ける



年度別決算状況

	2014年度	2015年度	2016年度
総収益	千円 18,028,384	18,176,273	18,526,328
医療収益	千円 16,676,640	16,980,635	17,213,754
入院収益	千円 11,204,560	11,323,272	11,656,748
外来収益	千円 4,671,836	4,960,633	4,932,873
その他医療収益	千円 800,244	696,730	624,133
医療外収益	千円 1,202,840	1,195,638	1,312,574
特別利益	千円 148,904	0	0
総費用	千円 18,045,076	17,756,523	18,510,200
医療費用	千円 16,374,610	16,842,218	17,554,739
給与費	千円 7,162,093	7,323,829	7,848,661
材料費	千円 5,628,998	5,761,836	5,851,826
(薬品費)	千円 (2,988,637)	(3,141,086)	(3,122,669)
(診療材料費)	千円 (2,534,971)	(2,517,463)	(2,614,154)
経費	千円 1,978,219	1,958,756	2,102,378
減価償却費	千円 1,515,205	1,658,507	1,650,842
資産減耗費	千円 17,242	53,259	15,507
研究研修費	千円 72,853	86,031	85,525
医療外費用	千円 953,047	914,305	955,461
(支払利息及び企業債取扱諸費)	千円 (236,973)	(229,895)	(222,394)
特別損失	千円 717,419	0	0
経常収支	千円 551,823	419,750	16,128
純損益	千円 Δ16,692	419,750	16,128

5

医師数の推移・医師確保の方策

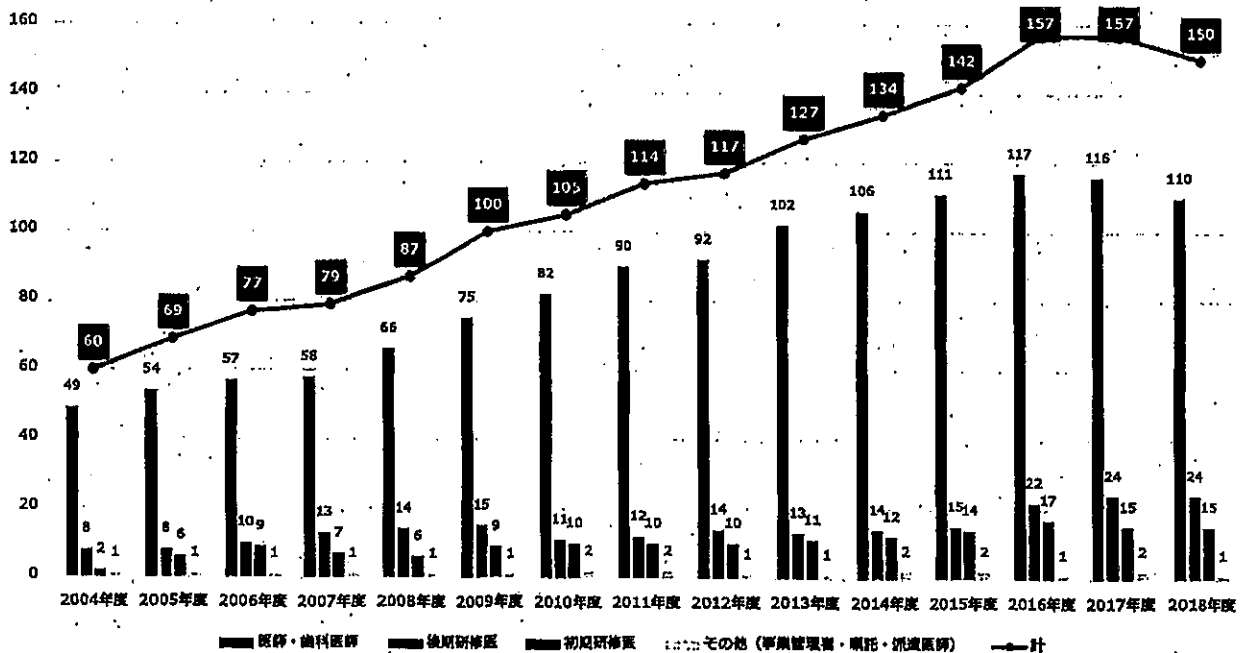

- 高度急性期・急性期機能の充実
- 近隣大学への派遣要請
- 研修医の確保

6

診療の特徴と圏域での役割

富山市民病院は、「がん医療」・「救急医療」・「高度専門医療」を中心に、地域の中核病院としての役割を担っています。



がん医療

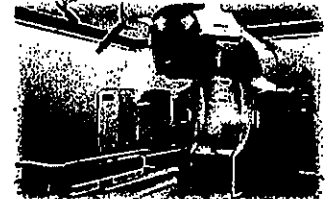

地域がん診療連携拠点病院
外来化学療法センター

救急医療

高度専門医療

救命救急センター、集中治療室

低侵襲で安全性の高い腹腔鏡手術、
手術支援ロボット、放射線治療装置等

診療の特徴と圏域での役割

富山市民病院は地域に密着した急性期・高度急性期を担う病院をめざしています。



急性期・高度
急性期機能の充実

専門性の高い
外来診療

リモテリング

救急医療の
確実な提供

災害医療への
備え

福山市民病院改革プラン

地域医療構想を踏まえた役割の明確化

区分	青字：実績 黒字：数値目標					
	2015年度 (平成27年度)	2016年度 (平成28年度)	2017年度 (平成29年度)	2018年度 (平成30年度)	2019年度 (平成31年度)	2020年度 (平成32年度)
手術件数(件)	17,124	17,270	17,506	17,410	17,560	17,850
がん手術件数(件)	2,392	2,410	2,393	2,440	2,460	2,500
救急搬入患者数(人)	3,559	3,590	3,503	3,620	3,650	3,710
臨床研修医受入数(人)	14	17	17	17	18	20
紹介率(%)	56.8	67.1	66.7	67.8	68.6	69.3
逆紹介率(%)	102.7	106.9	111.6	110.2	113.5	116.7

1. 「高度急性期」・「急性期」機能を担う医療提供体制
2. がん、救急医療に対する一層の貢献
3. チーム医療による医療の質の向上

福山市民病院改革プラン

経営の効率化

区分	青字：実績 黒字：数値目標					
	2015年度 (平成27年度)	2016年度 (平成28年度)	2017年度 (平成29年度)	2018年度 (平成30年度)	2019年度 (平成31年度)	2020年度 (平成32年度)
経常収支比率(%)	102.4	98.0	100.1	98.3	98.9	99.7
医療収支比率(%)	100.8	95.6	98.1	96.3	96.4	97.5
平均在院日数(日)	11.0	10.8	10.9	10.6	10.4	10.2
病床利用率(%)	85.9	89.8	87.4	91.0	91.0	92.0
職員給与対医療収益比率(%)	38.8	42.3	40.3	42.4	42.9	42.9
材料費対医療収益比率(%)	33.9	34.5	34.0	34.1	33.9	33.7

1. 収益の向上に向けた取組
 - (1) 診療報酬請求の適正化及び精度の向上 (2) DPC特定病院群の堅持
 - (3) 病床稼働率の向上及びベッドコントロールの強化 (4) 手術室の稼働率の向上
2. 費用の適正化に向けた取組
 - (1) 材料の適正化 (2) DPC制度への対応強化 (3) 委託契約などの契約内容の適正化
3. マネジメントの強化に向けた取組
 - (1) 新改革プランの実現に向けた進捗管理体制の構築 (2) 診療科別・部門別収支管理
 - (3) システムを利用した効率的な経営改善 (4) 職人体制の充実 (5) 人材育成の強化
 - (6) 人事評価制度の導入による組織力の向上 (7) 計画的な施設管理及び設備・機器の整備
 - (8) BCP(事業継続計画)の考え方に基づいた災害対策マニュアルの策定

機能・基本情報 比較

機能項目	福山市民病院	富山市民病院
地域医療支援病院	○	○
地域がん診療連携拠点病院	○	○
救急医療	◎	◎
肝疾患診療連携拠点病院	○	-
災害拠点病院	◎	○
地域周産期母子医療センター	-	-
臨床研修病院	○	○
DPC対象病院	○	○
日本医療機能評価機構認定施設	3rdG: Ver1.1	Ver6.0

基本情報項目 (2015年度)	福山市民病院	富山市民病院
病床数	506 (500)	595 (539)
一般病棟入院基本料	7対1看護体制	7対1看護体制
一般病床利用率	85.9	73.5
一般病床平均在院日数	11.4	15.7
入院単価 (患者1人1日)	72,033	48,904
外来単価 (患者1人1日)	23,015	10,933

総務省 病院経営分析比較表より

疾患別集患情報 比較(入院患者構成)

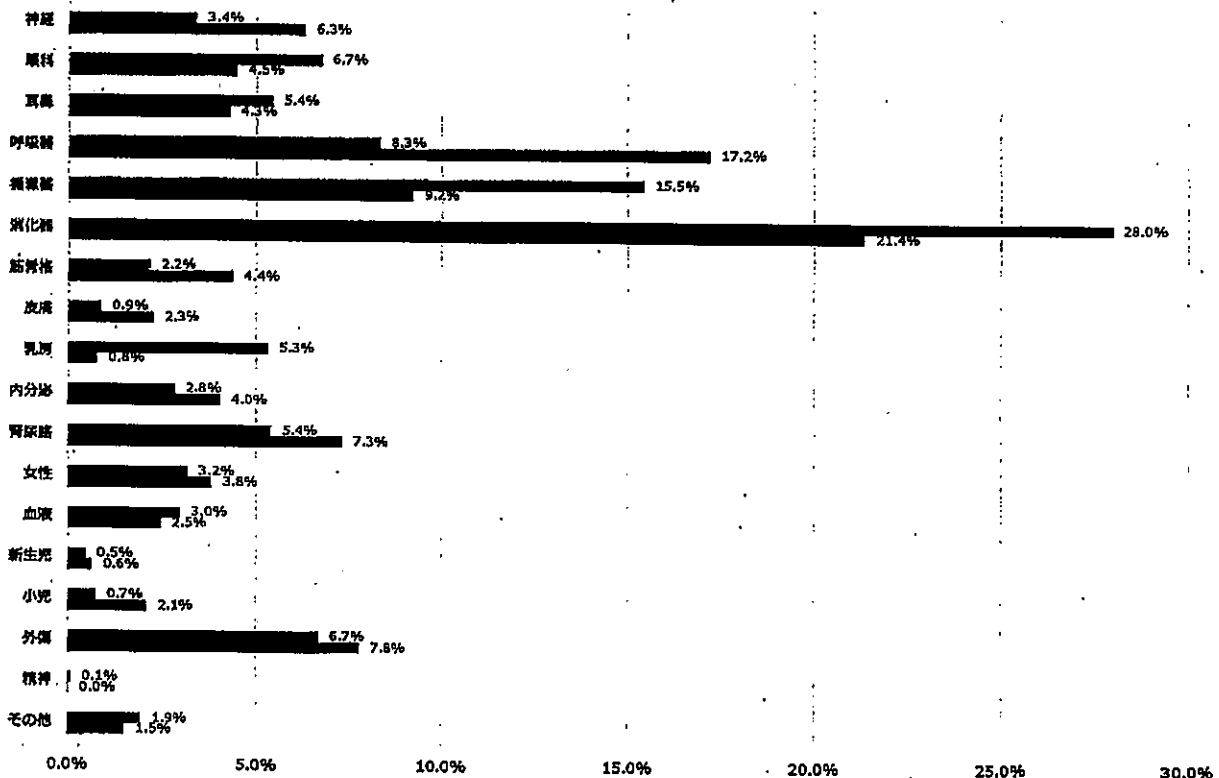

■福山市民病院 ■富山市民病院

地域医療資源 比較

	病床数		人口10万人あたり病床数		
	福山・府中	富山	福山・府中	富山	全国
一般診療所	606	258	117.9	51.4	77.4
一般病院	3,589	4,062	698.1	809.7	694.5
精神	1,504	1,522	292.6	303.4	257.5
療養	1,303	2,627	253.5	523.7	251.1
結核・感染症	6	54	1.2	10.8	5.2

	人数		人口10万人あたり人数		
	福山・府中	富山	福山・府中	富山	全国
医師	1,033	1,445	200.9	288.0	249.4
歯科医師	367	303	71.4	60.4	81.4
薬剤師	526	381	102.3	76.0	103.6

JMAP 地域医療情報システム 日本医師会
 2017年10月現在の地域内医療機関情報の集計値
 (人口10万人あたりは、2015年国勢調査の総人口で計算)

将来推計人口及び医療・介護需要 比較

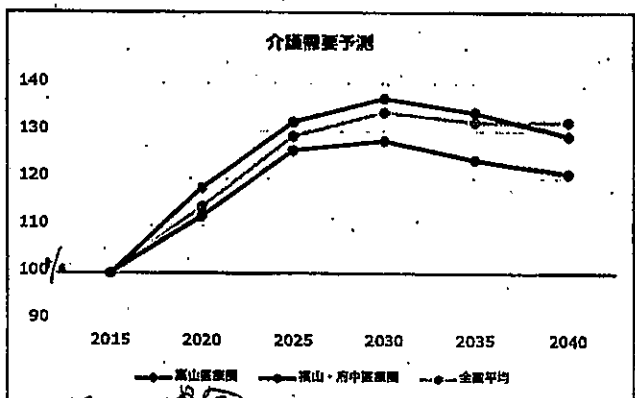
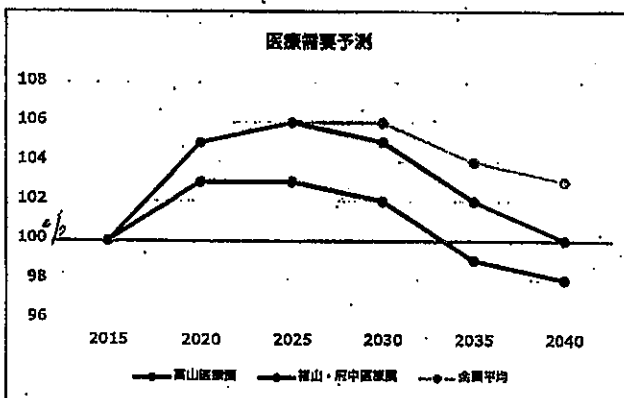
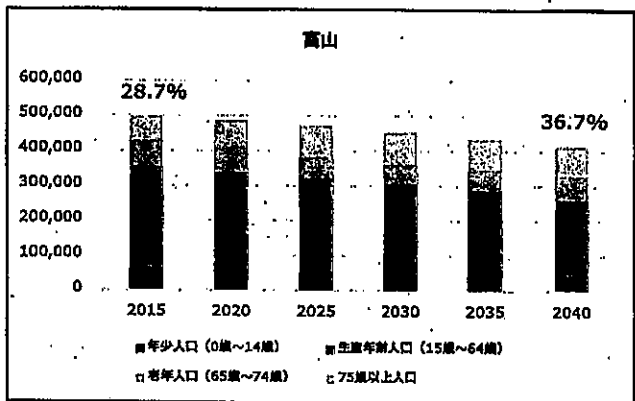
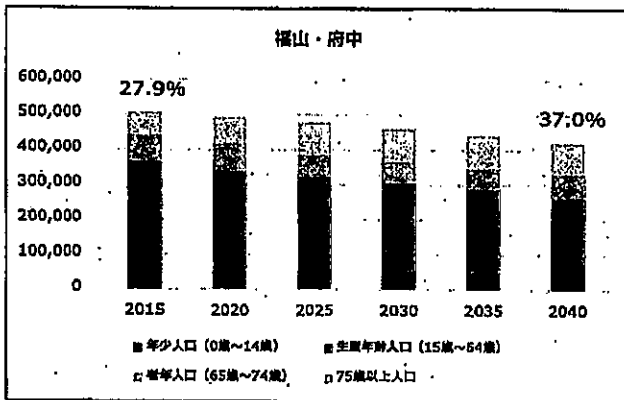





100% 2017年10月現在

市民病院に求められる圏域での役割

- ① 高度急性期・急性期病院の要としての役割
- ② 教育・研修をリードする病院としての役割
- ③ 医師派遣拠点病院としての役割



視察・調査活動 実施計画書 政務活動費《事前》審査書					整理番号	3001002	1	1	枚目	
					会派名	自由民主党				
					議員名	久保 大憲				
■	調査研究費	第三者機関承認欄			会派承認欄					
<input type="checkbox"/>	研修費	受付日	責任者	担当者	起案日	代表者	役員	経理責任者	事務員	申請者
<input type="checkbox"/>	広報広聴費	H30.4.17	 		H30.4.16					
<input type="checkbox"/>	要請・陳情活動費	承認日			承認日					
<input type="checkbox"/>	会議費	H30.4.17			H30.4.16					
<input type="checkbox"/>	資料作成費	特記事項(第三者機関)			特記事項(会派)					
<input type="checkbox"/>	資料購入費				久保大憲 3001002 金谷幸則 3003002 泉 英之 3004001 舍川智也 3007001 松井邦人 3002002					
<input type="checkbox"/>	人件費				26日に東京で研修を受けるため羽田までの行程と帰路を申請					
<input type="checkbox"/>	事務費				25日の宿泊費および研修費は3001003で計上					

項目	内容		留意点		
1	実施者	久保大憲、松井邦人、金谷幸則、泉英之、舍川智也（以上5名）			
2	実施日程	平成30年4月24日（火）～26日（木）			
3	行程	富山空港＝羽田＝鹿児島空港＝鹿児島市立病院＝鹿児島市泊 鹿児島大学病院＝鹿児島空港＝羽田空港＝東京泊 池袋駅＝富山駅着	政務活動のための合理的な経路か。政務活動以外の行程が含まれていないか。宿泊が必要か。		
4	視察 1	視察・調査先	鹿児島市立病院	目的と市政、行政課題等の関連性、調査内容等具体性、調査方法の妥当性、事前調査の結果等はどうか。	
		視察・調査先 面談予定者	鹿児島市立病院（鹿児島市上荒田町37番地1 099-230-7000） 担当 未定		
		視察・調査の 目的・内容	市立病院・医療圏連携のあり方について		
	視察 2	視察・調査先	鹿児島大学病院		
		視察・調査先 面談予定者	鹿児島大学病院（鹿児島市桜ヶ丘8-35-1 099-275-5111） 鹿児島大学病院 総務課 石田氏		
		視察・調査の 目的・内容	大学病院・医療圏連携のあり方について		
5	実施経費 及び 政務活動 費の支出 予定額 (振込手数料 を含まず)	交通費	75,790円 (別紙参照)	対象費用及び単価見積が適切か政務活動費充当方法は適切か。 按分率適用の分母は適切か。(混在不明確な部分が対象。明確な部分は当初除外してあるか。)	
		日当	3,000円/日×2日		
		宿泊費	10,150円 (鹿児島一泊朝食付き)		
		その他			
		合計額	91,940円 / 案分率		100%・50%
		支出額	91,940円		
6	取引規定	抵触していない	取引制限の確認		

富山市議会 自由民主党 視察日程表 №3001002

日程：平成30年4月24日（火）～25日（水）

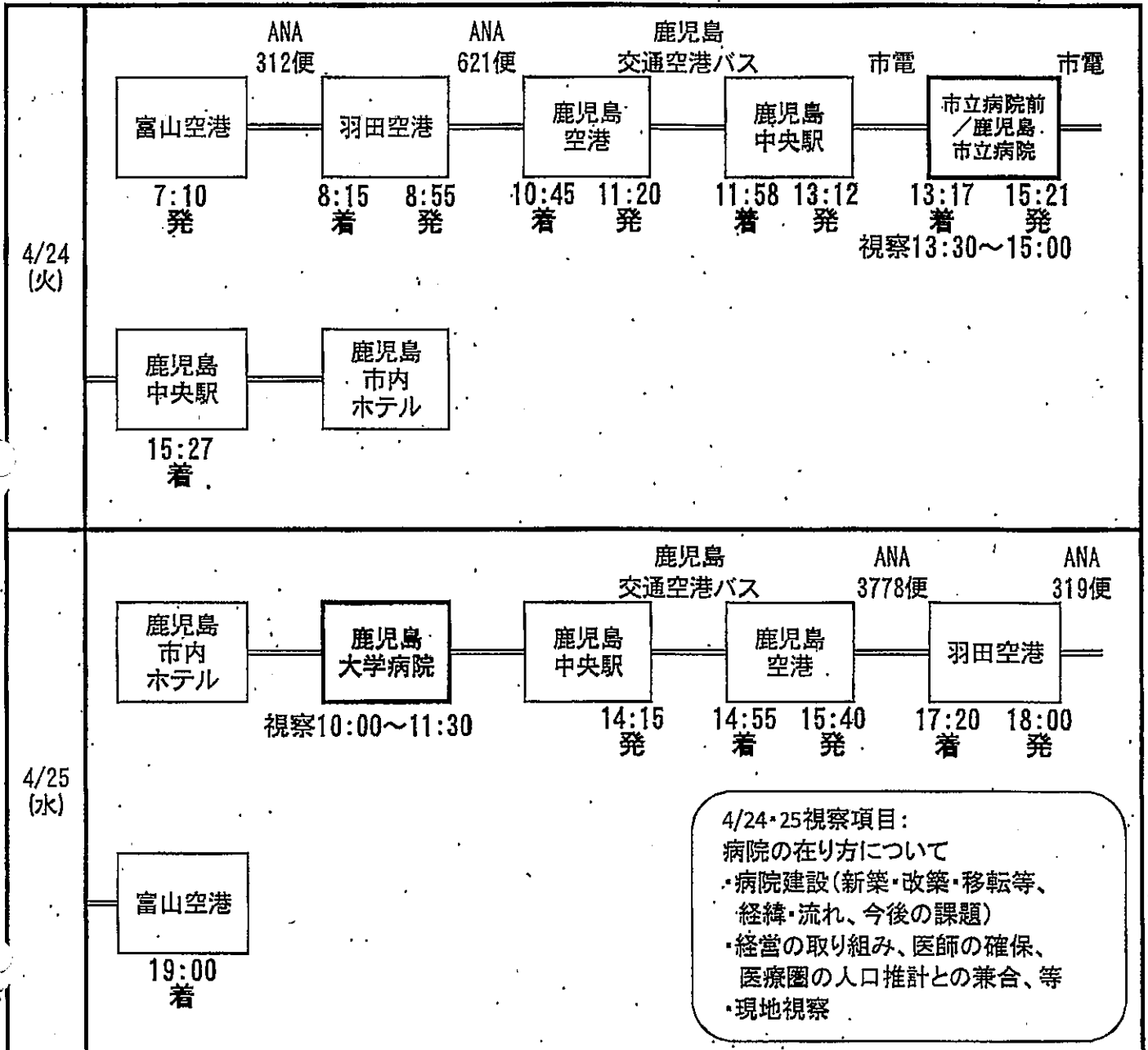

御 旅 程 表

JAなのほな旅行センター

富山市五福1143-1 アリス1F

TEL 076-439-3336

FAX 076-431-1180

平成 30 年 4 月 13 日











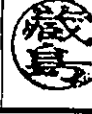
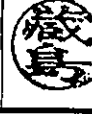



担当

富山市議会 自由民主党 様			旅行先		鹿児島 東京 視察研修			
旅行日	平成30年4月24日		人数	大人	小人	計	1泊 2日	車船中泊
	平成30年4月25日			男				女
			1			1		
日程	月日	曜日	行 程 表					
1	4月24日	火	7:10 富山空港 → ANA312 → 羽田空港 → ANA621 → 鹿児島空港 10:45 11:20 鹿児島空港 == 南国交通/鹿児島交通 空港バス共同運行 == 鹿児島中央駅 11:58 13:30 ~ 15:00 鹿児島市立病院(視察) TEL 099-210-5555 *ソラリア西鉄ホテル鹿児島(1泊朝食 シングル 禁煙)					
2	4月25日	水	10:00~11:30 ホテル 鹿児島大学病院(視察) 13:00 鹿児島中央駅 == 南国交通/鹿児島交通 空港バス共同運行 == 鹿児島空港 13:40 14:45 鹿児島空港 → ANA626 → 羽田空港 + + + 東京モノレール + + + 浜松町 → 17:26 17:34 ¥260 18:06 徒歩3分 山手線 池袋駅(東口) 大々々々ホテル TEL 03-3980-1911 *ホテルビー池袋(1泊朝食 シングル 禁煙)					
3	4月26日	木	20:46 池袋(研修) 池袋駅 埼京線 大宮駅 かがやき519号 富山駅 21:13 2:130 23:15					

概算費用御見積り			(責任人数 1名)		
J	R	池袋~富山駅	12,520	宿泊料金(鹿児島)	1泊朝食サ税込 / 10,150
路線バス		鹿児島空港~中央駅 往復	2,500	宿泊料金(池袋)	1泊朝食サ税込 / 12,600
市電				宴会費	
路線バス					
路線バス					
航空券		富山空港~羽田~鹿児島空港	32,680	旅行傷害保険代	
"		(乗継特割)		寸志・その他	
航空券		鹿児島空港~羽田空港	28,090	添乗経費	
"		(特割)		乗務員宿泊	
入場入拝料				お一人費用計	98,540

コースの見方

- バス 田
- 車 =
- JR 二
- 私鉄 ++
- 飛行機 十
- フェリー 山
- タクシー 品
- 徒歩 火

視察・調査活動 実績報告書 政務活動費【事後】審査書 兼 支出伝票					整理番号	3001002	2	1 枚目			
					会派名	自由民主党					
					議員名	久保 大憲					
■	調査研究費	第三者機関承認欄			会派承認欄						
□	研修費	受付日	責任者	担当者	起票日	代表者	役員	経理責任者	事務員	申請者	
□	広報広聴費	H30.5.15	 		H30.5.14						
□	要請・陳情活動費	承認日			承認日						
□	会議費	H30.5.15			H30.5.14						
□	資料作成費	支払日(口座振込完了日)				起票日	支払完了報告				
□	資料購入費	支払回数	年	月	日	H30.5.15	代表者	経理責任者	事務員	申請者	
□	人件費					承認日					
□	事務費	1	20	5	15	H30.5.17					

特記事項(第三者機関)	特記事項(会派)
	久保大憲 3001002 金谷幸則 3003002 泉 英之 3004001 舎川智也 3007001 松井邦人 3002002 26日に東京で研修を受けるため羽田までの行程と帰路を申請 25日の宿泊費および研修費は3001003で計上

項目	内容		留意点	
1 実施者	久保大憲、松井邦人、金谷幸則、泉英之、舎川智也（以上5名）			
2 実施日程	平成30年4月24日（火）～25（水）			
3 行程	富山空港＝羽田＝鹿児島空港＝鹿児島市立病院＝鹿児島市泊 鹿児島大学病院＝鹿児島空港＝羽田空港＝東京泊 池袋駅＝富山駅着		政務活動のための合理的な経路か。政務活動以外の行程が含まれていないか。宿泊が必要か。	
4	視察1	視察先	鹿児島市立病院	目的と市政、行政課題等の関連性、調査内容等 具体性、調査方法の妥当性、事前調査の結果等 はどうか。
		視察面談者	事業管理者兼病院長 坪内 博仁 / 事務局長 有村 隆生 / ほか3名	
	視察・調査の目的・内容		市立病院・医療圏連携のあり方について	
	視察2	視察先	鹿児島大学病院	
視察面談者		副学長兼病院長 夏越 祥次 / 事務部長 林 勝幸		
視察・調査の目的・内容		大学病院・医療圏連携のあり方について		

		内 容	留意点
5	視察 調査活動 の内容	<p>【視察 1】</p> <p>富山市民病院が建設から 3 5 年経過し、建替えの検討開始が急務である。鹿児島市民病院は平成 2 7 年に建替えており、検討期間やその内容について調査し今後の富山市の建替えの参考にする。✓</p> <p>【視察 2】</p> <p>鹿児島市内の大学病院として、近接する市民病院とのすみ分けや、医師を育成する教育機関としての役割について調査する。✓</p>	<p>目的と市政、行政課題等の関連性、調査内容等具体性、調査方法の妥当性、会派内での報告・情報共有等の対応等</p> <p>政務活動のみの内容か。政務活動以外の政党活動、選挙活動、後援会活動等とみなされる表現、構成になっていないか。</p> <p>政務活動費を支出できる内容か。 (全額、1/2 支出不可)</p>
	市政への 影響 反映 成果等	<p>【視察 1】</p> <p>建替えまでの経緯</p> <ul style="list-style-type: none"> ➢ 病院のあり方検討会にて 6 年間協議 ➢ 平成 2 4 年に着工 ➢ 平成 2 7 年 5 月に竣工 ➢ J T の工場跡地に建設 <p>富山市の建替えまでのスケジュールを考えると、配置や役割、病床数、他の公的病院とのすみ分けなど、決めるべきことは多く、検討会の立ち上げが急務である。</p> <p>救急体制についても、新生児専用高規格救急車の配置など、積極的な姿勢が見え、市民の安心感の向上に寄与していると感じた。</p> <p>ハード面の整備が医師等の職員の意識向上につながっている。現場の職員が望むハード整備についても積極的に検討していく必要がある。</p> <p>【視察 2】</p> <p>大学病院は医師の供給元としての人材育成と、公的病院と同様に大学病院としての採算性が求められている。近隣には市民病院があり、各々の役割分担をどのようにすみ分けるのか課題としてあり、重ねて民間の中規模、大規模な病院が建設されるとの計画もあり、地域医療構想においても今後難しい調整が予想される。</p> <p>富山市においても、富山西病院が建ち、病院の役割も変わらざるを得ない。民間は採算性がなければ投資はせず、行政の都合を一方向的に強要することはできないことから、調整のしわよせは公的病院に求められることになる懸念がある。一方で、民間の病院は採算がとれなければ、倒産や撤退といったことも懸念され、そうなった際のリスクヘッジとして、公立病院が一定規模の機能を持つことが必要となり、この相反する状況を整理し、調整をすることが富山市に求められる。</p>	
	その他		

項目		内容			留意点
6	実施経費 及び 政務活動費 支出額	旅費 宿泊費	支出金額 75,790円	支出方法 <input type="checkbox"/> 債権者口座 <input checked="" type="checkbox"/> 議員口座(立替)	対象費用及び単価見積が適切か。 政務活動費充当方法は適切か。 按分率適用の分母は適切か。 (混在不明確な部分が対象。明確な部分は当初除外してあるか。)
			支出先 久保議員【立替え支払い先】JAなのはな旅行センター		
			支出内容及び積算根拠 別紙請求書・領収書のとおり		
	日当	支出金額 6,000円 /	支出方法 <input type="checkbox"/> 債権者口座 <input checked="" type="checkbox"/> 議員口座(立替)		
		支出先 久保議員			
		支出内容及び積算根拠 4月24日(火)、25日(水) 2日分 3,000円/日×2日			
宿泊費	支出金額 10,150円 /	支出方法 <input type="checkbox"/> 債権者口座 <input checked="" type="checkbox"/> 議員口座(立替)			
	支出先 久保議員【立替え支払い先】JAなのはな旅行センター				
	支出内容及び積算根拠 鹿児島一泊朝食付き 別紙 請求書・領収書のとおり				
取引規定	抵触していない				
経費総額	91,940円	按分率(充当率)	100%・50%		
按分率適用対象経費及び按分理由					
政務活動費支出(充当)額	91,940円 /				

貼付用紙

見積書・証拠書類等資料貼付欄(A4版以上の大きさの書類は貼る必要がありません。

B6版、A6版など、小さい用紙は貼ってください。)

No.198867

領 収 書

富山県議会 自由民主党
久保大範 様

平成30年4月20日

千	百	拾	万	千	百	拾	円
3			9	9	8	5	40



但 4/4 鹿見島東京行航空券 JR・宿泊代 200
と7

上記正に領収いたしました



なのほな農業協同組合

JAなのほな旅行センター



〈ご注意〉 組合の領収年月日および取扱者印のないものは無効です。また、訂正した場合、訂正印のないものは無効です。
領収いたしました小切手・手形等が万一決済されなかったときは、本書と引換えに小切手・手形等をお返しいたします。

整理番号	3001002	2	4枚目
------	---------	---	-----

振替証明書

会派名 自由民主党

金額	91,940 円
----	----------

上記金額を次の者の口座へ振替したことを証明します。

30年 5月 15日、

経理責任者 高田 真里  印

氏名	久保 大恵	受領印	
----	-------	-----	---



№3001002

13

年月日	摘要	お支払い金額(円)	お預かり金額(円)	差し引き残高(円)
1 30-05-01		*7,093	73"マシン"本	*20,913,311
2 30-05-01*		*53,418	高田真里議員	*20,859,893
3 30-05-01*		*53,600	石森議員	*20,806,293
4 30-05-01*		*84,010	泉議員	*20,722,283
5 30-05-01*		*84,010	金谷議員	*20,638,273
6 30-05-01*		*84,010	松井議員	*20,554,263
7 30-05-01*		*3,072	村上議員	*20,551,191
8 30-05-02		*2,988	チウニマシン	*20,548,203
9 30-05-02		*3,072	トマシン"ン	*20,545,131
10 30-05-07		*26,892	HC)ヒ好C-NBL	*20,518,239
11 30-05-08*		*11,525,788	29年度返還金	*8,992,451
12 30-05-08*		*3,072	竹口議員	*8,989,379
13 30-05-15*		*6,217	電話料	*8,983,162
14 30-05-15*		*19,154	コピー用紙	*8,964,008
15 30-05-15*		*53,600	久保議員	*8,910,408
16 30-05-15*		*84,010	倉川議員	*8,826,398
17 30-05-15*		*91,940	久保議員	*8,734,458
18 30-05-15*		*106,984	金谷議員	*8,627,474
19 30-05-15*		*92,560	高道議員	*8,534,914
20 30-05-15*		*92,560	高田真里議員	*8,442,354
21 30-05-15*		*92,560	泉議員	*8,349,794
22 30-05-15*		*92,560	金谷議員	*8,257,234
23 30-05-15*		*3,072	石森議員	*8,254,162

24

(お知らせ)
 1. 当票のご提出のあるお取引のときは年月日付に*と表示します。
 2. 証券類をお預け入れのときは、お支払い金額に次のとおり表示します。
 タクシー 00-00
 トリタテ 00-00

(最終差し引き残高を新通帳へ繰り越しました。)

13

お支払いできる日
 お支払できる期間は、所定の
 不渡場迄満期経過後となります。

店番号

喜山市自由民主党様

北陸銀行



鹿児島大学 副学長
鹿児島大学 病院長

医学博士 夏越祥次

〒890-8520 鹿児島市桜ヶ丘八丁目三十五番一
電話 〇九九―二七五―五三三八
FAX 〇九九―二六五―七四二六
E-mail: rksjgce@m2.kuim.kagoshima-u.ac.jp



国立大学法人 鹿児島大学
鹿児島大学病院

事務部長

林 勝 幸



〒890-8520
鹿児島市桜ヶ丘8-35-1
電話 099-275-5010
メール jimub@kuas.kagoshima-u.ac.jp



鹿児島市病院事業管理者
鹿児島市立病院長

医学博士 坪内博仁

〒890-8760 鹿児島市上荒田町37-1
Phone:099-230-7000 Fax:099-230-7070
E-mail:tsubouchi-h62@kch.kagoshima.jp



平成30年は明治維新150年
「明治日本の産業革命遺産」
世界文化遺産登録

鹿児島市立病院 事務局

次長 西村 司
(総務課長)

〒890-8760 鹿児島市上荒田町37-1
TEL(099)230-7000
FAX(099)230-7070
E-mail:nishimura-t24@city.kagoshima.lg.jp

鹿児島市立病院

事務局長 有村隆生

〒890-8760 鹿児島市上荒田町三七七一
FAX (099)230-7070
電話 (099)230-7000
代表 (099)230-7000
内線 (099)230-7000

鹿児島市立病院

事務局参事
(医事情報課長)

新穂 昌和

〒890-8760
鹿児島市上荒田町 37 番 1 号
TEL : (099) 230-7000 (内線 2170)
FAX : (099) 230-7025
E-mail : niiho-m13@city.kagoshima.lg.jp

鹿児島市立病院事務局 参事
经营管理課

課長 山下 満

〒890-8760 鹿児島市上荒田町三七七一
FAX (099)230-7070
電話 (099)230-7000
代表 (099)230-7000
内線 (099)230-7000

No. 1

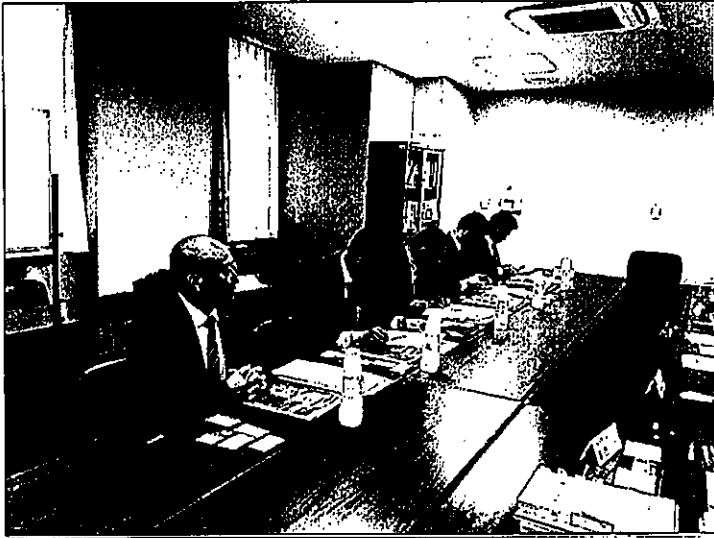

視察1

鹿児島市民病院

会議室にて説明

No. 2



視察1

鹿児島市民病院

施設見学

No. 3

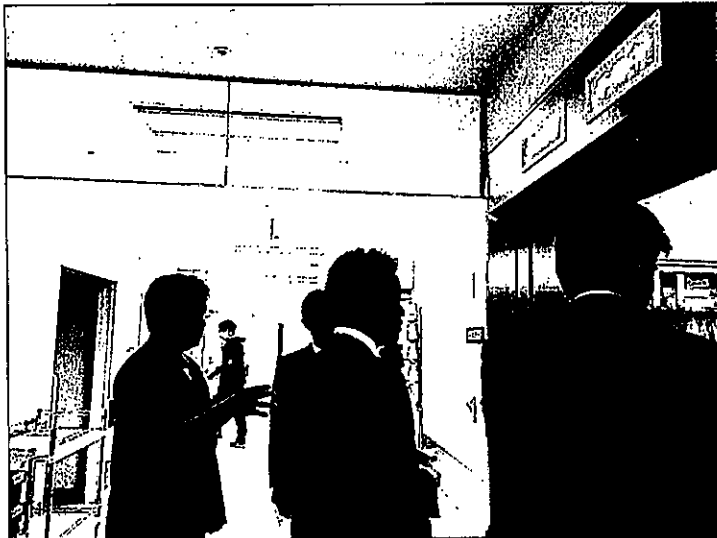

視察1

鹿児島市民病院

施設見学

富山市市議会議員による院内視察

日時：平成30年4月25日（水） 10:00～11:30

場所：鹿児島大学大学病院 第1会議室

鹿児島大学病院

病院再開発整備の状況

平成30年3月

施設名	19年度	20年度	21年度	22年度	23年度	24年度	25年度	26年度	27年度	28年度	29年度	30年度	31年度	32年度	33年度	34年度	35年度	36年度	37年度	38年度	39年度	20年度	21年度	
	2007	2008	2009	2010	2011	2012	2013	2014	2015	2016	2017	2018	2019	2020	2021	2022	2023	2024	2025	2026	2027			
【新営】中央診療棟	■																							
【改修】中央診療棟 (旧手術部エリア)		■																						
【改修】救急集中治療棟 (救急救急センター改修)			■																					
【新営】C棟																								
【新営】B棟																								
【新営】A棟																								
【新営】アニティ棟(仮称)																								
【解体】医科病棟																								
【新営】新中央棟検査																								
【新営】新ボンプ室																								
【改修-解体】医科診療棟																								
【解体】管理棟 【解体】医蔵情報棟																								
【解体】旧中央棟検査																								
【解体】旧ボンプ室																								
設備等改修																								
【リ-ス】プレハブ棟1																								
【リ-ス】プレハブ棟2																								

凡例

- 設計期間
- 工事期間
- 土壌汚染
- 埋文調査
- 地盤調査
- リ-ス期間
- 移転期間

病院再開発整備の状況(2)

2007~2013

2014~2019

2020~2025

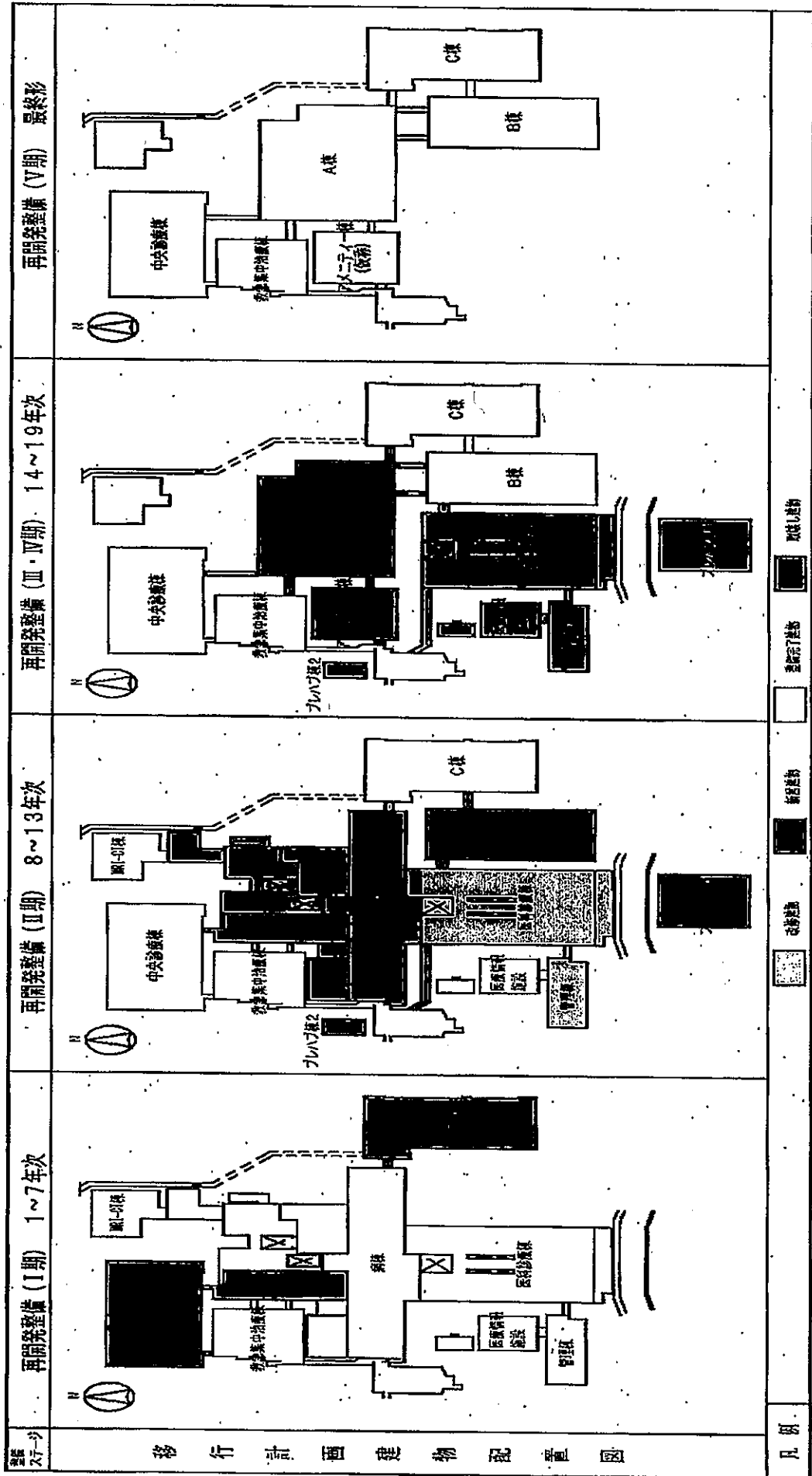

平成29年度経営方針と経営指標目標

◎経営方針

各診療科対前年度診療報酬請求額5%増



経営方針に係る重点方針

◦DPC期間中の終了時での退院がベスト

◦手術件数の増

◦新入院患者の確保

◦経費削減

◎経営指標目標

平成29年度目標値		平成28年度実績
1.病床稼働率.....	86.50%	85.70%
2.手術件数.....	6,434件 (1.46件/1日1室あたり)	5,922件 (1.35件/1日1室あたり)
3.新入院患者数.....	14,736人 (7.88人/1日100床あたり)	13,938人 (7.58人/1日100床あたり)
4.平均在院日数.....	14.4日	14.4日
5.診療報酬請求額..	22,467,009千円	22,179,740千円

※実稼働率88.5%(4月~12月:752床、1月~3月:684床)

市立病院視察用資料

1. 施設の配置

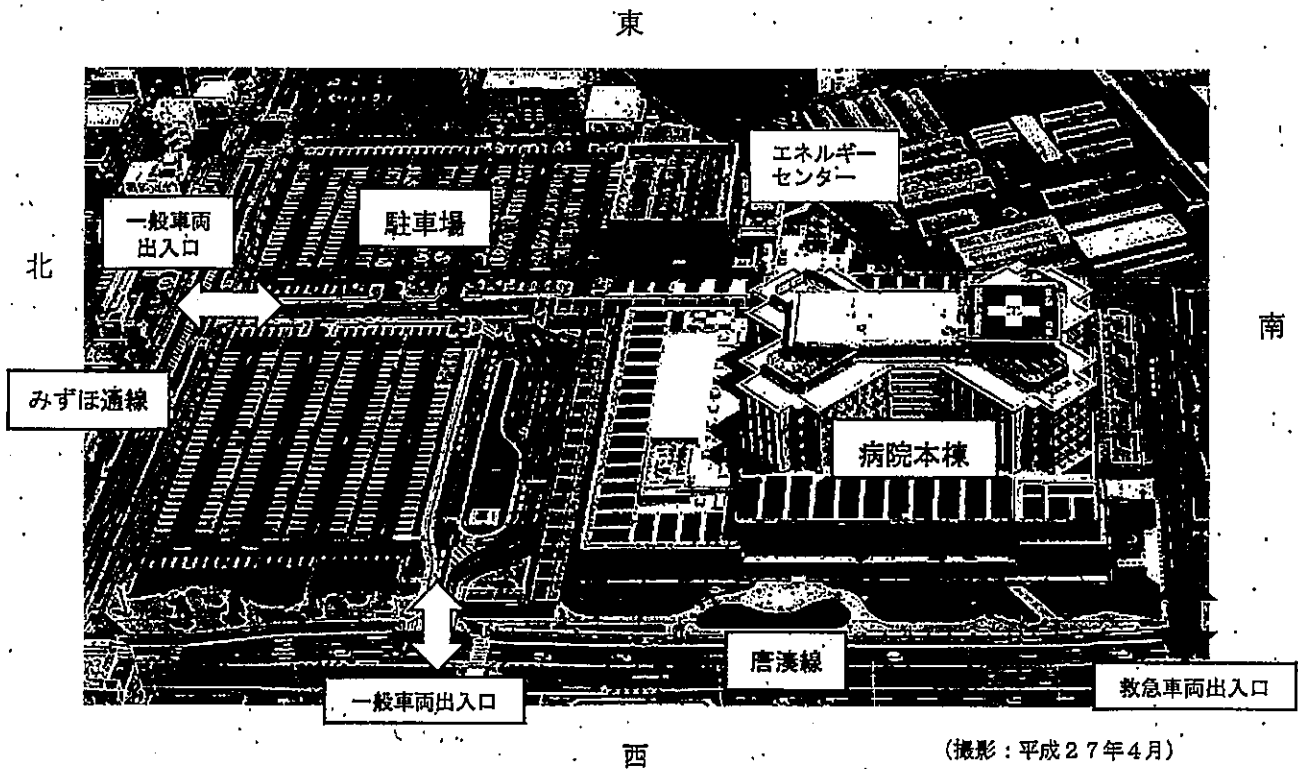

2. 施設の規模

新市立病院では、敷地面積は約2.8倍、建物の延べ面積は約1.3倍、駐車台数が約3倍に拡充します。

項目	新病院	旧病院
(1) 敷地面積	44,632 m ²	15,863 m ²
(2) 延べ面積	52,606 m ²	39,971 m ²
(3) 建物階数	地上8階、塔屋1階	地下1階、地上7階
(4) 建物高さ	41m	約35m
(5) 構造 (病院本棟)	鉄骨造、一部鉄骨鉄筋 コンクリート造(免震構造)	鉄骨鉄筋コンクリート造、 鉄筋コンクリート造
(6) 病床数	574床 (うち一般病床568床)	687床 (うち一般病床641床)
(7) 駐車台数	650台	222台

5. 環境への配慮

① 太陽光発電設備	病院本棟南側に設置
② 太陽熱集熱パネル	エネルギーセンター屋上にボイラーの補助熱源として設置
③ LEDの使用	ホスピタルストリートや外来待合、屋外照明など
④ 夜間電力の活用	昼間の冷房に使う水を夜間電力を活用して、冷却し蓄熱
⑤ 屋上壁面緑化	外来屋上の緑化、エネルギーセンターの壁面緑化
⑥ BEMSの採用	BEMS（エネルギー計測と中央監視装置による運転改善）の採用によりエネルギーの見える化を行い、エネルギー消費量を削減

6. 災害対応

① 免震構造	<ul style="list-style-type: none"> ・地震の揺れを少なくする装置 ・病院本棟の建物下に設置
② ヘリポート	<ul style="list-style-type: none"> ・災害時には、患者の搬送や物資の運搬などにも活用（通常は救急患者の受け入れ用）
③ 非常用発電装置等	<ul style="list-style-type: none"> ・生命維持に必要な医療機器への無停電電源装置 ・災害等による停電時に使用する自家発電装置
④ 浸水対策	<ul style="list-style-type: none"> ・地下をつくらない ・万一の水害に備え電気室を2階以上に配置
⑤ 災害時医療スペース	<ul style="list-style-type: none"> ・トリアージスペース（災害時の患者対応のための場所）の確保 ・多目的ホールなどへの酸素・吸引設備の設置
⑥ 災害備蓄	<ul style="list-style-type: none"> ・水、薬品、診療材料、食料など
⑦ 地下水の利用	<ul style="list-style-type: none"> ・敷地内の井戸水を濾過高度処理し、飲料水を確保

3. 各階構成図

関連する部門を近くに配置し、診察や検査を受ける方々の移動を短くするよう配慮するとともに、スタッフ動線を短縮し、業務の効率化を図ります。

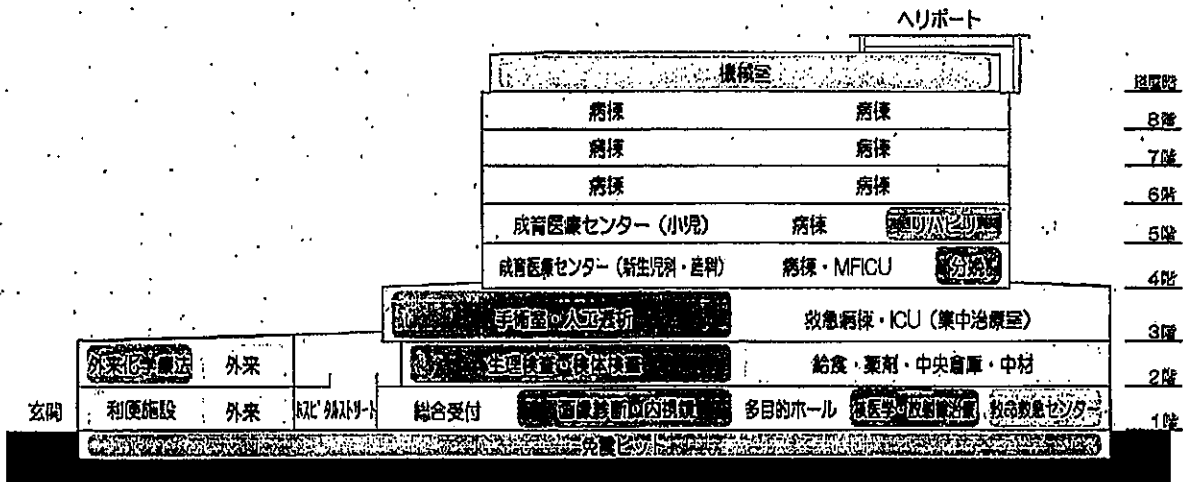

- ・ 外来部門と画像診断部門・検査部門を近くに配置
- ・ 手術部門とICU（集中治療室）を隣接配置
- ・ 救命救急センターとICUを専用エレベーターで直結
- ・ 救命救急センターと画像診断部門を隣接配置
- ・ 薬剤、中央材料室、中央倉庫など物品供給を行う部門を集約配置

4. 新病院での診療機能強化

(1) 救急医療の充実（救命救急センター・基幹災害拠点病院）







- ・ 屋上ヘリポートの設置（ドクターヘリ基地病院としての機能強化）
- ・ 手術対応の処置室の設置
- ・ 診察室、観察室及び初期治療室の増床
- ・ CT、MRIなどによる迅速な画像検査

(2) 成育医療センターの設置

- ・ 産科、新生児科、小児科、小児外科を成育医療センターとして統合・発展
- ・ 高規格のNICU（新生児集中治療室）
- ・ 手術対応の分娩室の設置

(3) がん診療の充実（がん診療連携拠点病院）

- ・ 消化器、呼吸器、乳腺、泌尿器、婦人科領域のがん診療の充実
- ・ 中央手術室及びICUの増床
- ・ 最新の放射線治療機器や診断機器の導入
- ・ 外来化学療法室の増床
- ・ 緩和ケアの充実

研修会・研究会 実施計画書 政務活動費《事前》審査書					整理番号	3001003	1	1	枚目	
					会派名	富山市議会 自由民主党				
					議員名	久保大憲				
<input type="checkbox"/>	調査研究費	第三者機関承認欄			会派承認欄					
<input checked="" type="checkbox"/>	研修費	受付日	責任者	担当者	起案日	代表者	役員	経理責任者	事務員	申請者
<input type="checkbox"/>	広報広聴費	H30.4.17	 		H30.4.16					
<input type="checkbox"/>	要請・陳情活動費	承認日			承認日					
<input type="checkbox"/>	会議費	H30.4.17	H30.4.16							
<input type="checkbox"/>	資料作成費	特記事項(第三者機関)			特記事項(会派)					
<input type="checkbox"/>	資料購入費				3010002 高田 真里議員					
<input type="checkbox"/>	人件費									
<input type="checkbox"/>	事務費									

項目	内容		留意点	
1 実施者	高田真里 久保大憲 (2名)			
2 実施日程	平成30年4月26日(木)		政務活動のための合理的な経路か。政務活動以外の行程が含まれていないか。宿泊が必要か。	
3 行程	東京 10:00~17:00 3001002の鹿児島視察から直行するため都内前泊 /			
4 研修・研究1	研修会・研究会名	議員・議会活動の基本を学ぶ		
	講師等	栃地方議会総合研究所 廣瀬和彦氏		
	開催日程	平成30年4月26日(木)10:00~17:00		
	開催場所	アットビジネスセンター池袋駅前別館 804号室		
	研修会・研究会の目的・内容	1. 議員とは 2. 議会の権限 3. 質問を効果的に活用する手法 4. 予算・決算審議 上記について学び、議会活動に活かすため		
5 実施経費及び政務活動費の支出予定額 (振込手数料を含まず)	宿泊費	12,600円(一泊朝食付き) /	対象費用及び単価見積が適切か。政務活動費充当方法は適切か。按分率適用の分母は適切か。(混在不明確な部分が対象。明確な部分は当初除外してあるか。)	
	日当	3,000円×1日=3,000円 /		
	研修費	25,000円 /		
	振込手数料	432円(研修費振込手数料864円÷2) /		
	合計額	41,032円 /		案分率: 100%・50%
	支出額	41,032円 /		
6 取引規定	抵触していない /		取引制限の確認	

№3001003

御 旅 程 表

JAなのほな旅行センター

富山市五福1143-1 アリス1F
TEL 076-439-3336
FAX 076-431-1180

平成30年4月13日

担当

富山市議会 自由民主党 様			旅行先		鹿児島 東京 視察研修						
旅行日	平成30年4月24日		人数	大人	小人	計	1泊	2日	車船中	泊	
	平成30年4月25日			男					女	1	1
日程	月日	曜日	行程表								
1	4月24日	火	7:10	8:15 8:55			10:45				
			富山空港	→	ANA312	→	羽田空港	→	ANA621	→	鹿児島空港
			11:20	11:58							
			鹿児島空港===南国交通/鹿児島交通 空港バス共同運行===鹿児島中央駅								
			13:30 ~ 15:00								
			鹿児島市立病院(視察)								
			TEL 099-210-5555								
			*ソラリア西鉄ホテル鹿児島(1泊朝食 シングル 禁煙)								
2	4月25日	水	10:00~11:30								
			ホテル 鹿児島大学病院(視察)								
			13:00	13:40							
			鹿児島中央駅===南国交通/鹿児島交通 空港バス共同運行===鹿児島空港								
			14:45	16:25	17:02	¥490	17:26 17:34				
			鹿児島空港	→	ANA626	→	羽田空港	+++	東京モノレール	+++	浜松町
			¥260	18:06	徒歩3分						
			■■■■■■■■■■山手線■■■■■■■■■■池袋駅(東口)■■■■■■■■■■ホテル								
			TEL 03-3980-1911								
			*ホテルビー池袋(1泊朝食 シングル 禁煙)								
3	4月26日	木	20:46		21:13 2:130		23:15				
			池袋(研修) 池袋駅■■■■■■■■■■埼京線■■■■■■■■■■大宮駅■■■■■■■■■■かがやき519号■■■■■■■■■■富山駅								

概算費用御見積り			(責任人数 1名)			
J	R	池袋~富山駅	12,520	宿泊料金(鹿児島)	1泊朝食サ税込	10,150
路線バス		鹿児島空港~中央駅 往復	2,500	宿泊料金(池袋)	1泊朝食サ税込	12,600
市電				宴会費		
路線バス						
路線バス						
航空券		富山空港~羽田~鹿児島空港	32,680	旅行傷害保険代		
//		(乗継特割)		寸志・その他		
航空券		鹿児島空港~羽田空港	28,090	添乗経費		
//		(特割)		乗務員宿泊		
入場入拝料				お一人費用計		98,540

コースの見方
 バス ■■■
 車 =
 JR ■■■
 私鉄 +++
 飛行機 ✈
 フェリー 山
 タクシー 車
 徒歩 歩

議員・議会活動の 基本を学ぶ in 東京・京都

4/26

(木) 10:00~17:00

東京

5/10

(木) 10:00~17:00

京都



講師 廣瀬和彦

【(株)地方議会総合研究所所長・
明治大学政治経済学部講師】

明治大学法学部卒。元全国市議会
議長会法制参事。明治大学政治経
済学部講師・明治大学公共政策大
学院ガバナンス研究科講師等として
活躍。著書は、「Q&A議会運営ハン
ドブック」「100系調査ハンドブック」
「政務調査費ハンドブック」(すべて
ぎょうせい)など多数。

1. 議員とは

- (1) 議員としての役割と使命
- (2) 議員活動における留意点

2. 議員が有する権利・義務

- (1) 動議提出権(2)質疑・質問、討論等の発言権
- (3) 表決権(4)議長選挙等を行う際の選挙権
- (5) 表決に際しての投票方法等の要求権(6)異議申立て権
- (7) 事件等の撤回権(8)臨時会の招集請求権
- (9) 本会議の開議請求権(10)委員会の招集請求権
- (11) 議案の提出権(12)議員としての資格要求権
- (13) 侮辱者に対する処分要求権(14)請願の紹介権
- (15) 議員報酬・費用弁償・期末手当の受給権

3. 議会の権限

- (1) 議決権
(条例制定権等15項目の議決権・地方自治法96条2項の活用手法)
- (2) 選挙権
(議会における選挙手続き・投票の効力に対する異議・立候補制等の活用)
- (3) 監視権を強化する(報告及び書類受理権・検閲検査権・
監査請求権・調査権・承認権・同意権・不信任議決権)
- (4) 意見表明権(意見書提出権・諮問等親権・請願受理権)
- (5) 自律権(決定権・自主解散権等)

4. 質問・質疑を効果的に活用する手法とは

- (1) 質問の意義と種類(2)質問通告と事前聞き取り・答弁調整
- (3) 一問一答と一括質問・一括答弁のメリット・デメリット
- (4) 第三セクター等への質問(5)外交問題等に対する質問
- (6) 長・議長・事務局長に対する質問(7)質問時間の取扱い
- (8) 無通告質問の取扱い(9)重複質問(10)質問における要望
- (11) やってはいけない9つの質問例
- (12) より良い答弁を引き出すための5つの方策
- (13) 質問を行う際に準備すべき5項目
- (14) 質問をするに当たっての情報取得方法
- (15) 質疑で勘違いしやすいこと

5. 予算・決算審議とは

- (1) 予算の種類と内容(2)予算提出時期と提出資料
- (3) 予算の審議手法(4)予算編成過程への関与の是非
- (5) 予算委員会と正副議長の取扱い(6)予算に対する修正
- (7) 補正予算への修正留意点
- (8) 予算に対する修正以外の意思手法(組替え動議・附帯決議・執行留保)
- (9) 決算の意義と役割
- (10) 平成29年地方自治法改正の決算及び監査委員規定
- (11) 決算提出時期及び決算認定の留意点
- (12) 監査委員の決算に対する質問・質疑の是非

№ 3001003

平成30年4月6日

富山市議会

久保大憲様・高田真里様

受講セミナー確認書

(株)地方議会総合研究所
代表取締役 廣瀬 和彦

(株)地方議会総合研究所主催セミナーへのお申込みありがとうございました。

以下の内容で申込みを受け付けました。

内容に誤りがないかをご確認ください。

誤りや申込み内容に変更がありましたら、弊社あてにFAX又はE-mailにて修正・変更内容のご連絡をしてください。

【申込みセミナー】

申込ID 13761

東京セミナー 4月26日(木) 議員・議会活動の基本を学ぶ

合計受講料 25,000円(お一人様・1講座)×2名=50,000円

お申込者姓名：久保大憲様・高田真里様

貴議会名：富山市議会

〒930-8510

住所 富山市新桜町7番38号

TEL 0764(43)2152

FAX ()

E-mail

【受講料の事前振込みのお願いと振込みに係る注意事項】

①セミナー受講料は4月19日(木)までに次の口座にお振込ください。なお、振込手数料は、各自でご負担願います。

(振込先) 銀行名 みずほ銀行麹町(コウジマチ)支店

口座番号 普通預金 1314699

名義 株式会社地方議会総合研究所(カ)チホウギカイソウゴウ
ケンキュウジョ)

②期日までに受講料のお振込がない場合はお申し込みがキャンセルとなる場合がございますのでご注意ください。

③お振込みの際には振込者名欄にはお申込みいただいた受講者名をご記入ください。なお複数名分を一括してお振込の際には、代表者名をご記入ください。

【請求書及び領収書】

請求書は原則として発行していませんが、発行をご希望の場合はF a x又はE-m a i l にご連絡いただければ発行いたします。

領収書につきましては、研修会当日に参加をお申込みいただいたお名前でお渡しさせていただきます。但し、お申し込みの際のお名前以外での記載をご希望の場合には、申込書の領収書宛名欄に記載をお願いいたします。

【お申し込み後のキャンセルについて】

お申し込み後、キャンセルされる場合は必ずセミナー開催日の7日前までにF A X又はE-m a i l にてご連絡ください。振込手数料を差し引いた金額をご指定の口座に返還いたします。（返還の際の振込手数料は参加者負担となります。）

なお、セミナー開催7日前を過ぎたキャンセルの場合は受講料を返金いたしませんのでご注意ください。

【その他】

参加者が少数の場合、天災の場合などにおいては中止、延期させていただく場合がありますので予めご了承ください。

【お申込み・お問い合わせ】

株式会社 地方議会総合研究所

〒112-0011

東京都文京区千石2-34-6

TEL03-6912-1930

FAX03-6912-2280

E-mail seminar@gikaisoken.jp

研修会・研究会 実績報告書 政務活動費【事後】審査書 兼 支出伝票					整理番号	3001003	2	1 枚目		
					会派名	富山市議会自由民主党				
					議員名	久保大憲				
<input type="checkbox"/>	調査研究費	第三者機関承認欄			会派承認欄					
<input checked="" type="checkbox"/>	研修費	受付日	責任者	担当者	起案日	代表者	役員	経理責任者	事務員	申請者
<input type="checkbox"/>	広報広聴費	H30.5.29	堀	富田	H30.5.17	村家	富田	富田	●	保
<input type="checkbox"/>	要請・陳情活動費	承認日			承認日					
<input type="checkbox"/>	会議費	H30.5.29			H30.5.21					
<input type="checkbox"/>	資料作成費	支払日(口座振込完了日)			起案日	支払完了報告				
<input type="checkbox"/>	資料購入費	支払件数	年	月	日	H30.5.29	代表者	経理責任者	事務員	申請者
<input type="checkbox"/>	人件費					承認日	村家	富田	●	●
<input type="checkbox"/>	事務費	1	20	5	29	H30.5.30	村家	富田	●	●

特記事項(第三者機関)	特記事項(会派)
	3010002 高田 真里議員

項目	内容	留意点
1 実施者	高田真里 久保大憲 (2名)	
2 実施日程	平成30年4月26日(木)	政務活動のための合理的な経路か。政務活動以外の行程が含まれていないか。宿泊が必要か。
3 行程	東京 10:00~17:00 3001002の鹿児島視察から直行するため都内前泊	
4 研修1	研修会名	
	講師等	㈱地方議会総合研究所 廣瀬和彦
	開催日程	平成30年4月26日(木)
	開催場所	アットビジネスセンター池袋駅前別館 804号室
	研修会の目的・内容	1. 議員とは 2. 議会の権限 3. 質問を効果的に活用する手法 4. 予算・決算審議 上記について学び、議会活動に活かすため

項目	内容	留意点
<p>5</p> <p>研修会の内容</p>	<p>1. 議員とは</p> <p>地方議員は憲法 23 条 2 項により住民の直接選挙によって選ばれた住民の代表。</p> <p>地方公共団体全体に対する奉仕者。</p> <p>議員が有する権利について十分な認識の下、権利行使を適切に行うことが本来の議員の役割である。</p> <p>2. 議会の権限</p> <p>議決権</p> <p>地方公共団体の意志又は機関としての議会の意志を決定するために議会に付与された権限</p> <p>追加議決事件の追加</p> <p>総合計画等の長期にわたり施策を拘束するような計画等について、議会で議決する手法がある。</p> <p>3. その他</p> <p>監視権・報告及び書類受理権・検閲検査権・決定権</p> <p>調査権・100条調査権・承認権・専決処分・同意権</p> <p>不信任議決・意見表明権・意見書提出権・諮問答申権</p> <p>請願受理権・自律権・懲罰事例・質問・質問通告 etc</p>	<p>目的と市政、行政課題等の関連性、調査内容等具体性、調査方法の妥当性、会派内での報告・情報共有等の対応等</p> <p>政務活動のみの内容か。政務活動以外の政党活動、選挙活動、後援会活動等とみなされる表現、構成になっていないか。</p>
<p>市政への影響反映成果等</p>	<p>富山市の決算審査および予算案の分割付託による審査も、議案不可分の原則に反しており、違法ではないが適正ともいえない。</p> <p>今後、議選監査委員の在り方について検討する上で、議会の決算審査の機能強化は必要不可欠であり、議会改革として取り組む場合には、分科会方式の導入などで現状の不都合を修正することが必要である。</p> <p>また、議会や議員に与えられている権限について、十分な知識がなければ、本来果たすべき役割を果たすことがかなわない。現状では、議会や議員に与えられている権限をフル活用できていない。</p> <p>特に追加議決事件の追加については、富山市総合計画や公共施設等総合計画といった中長期にわたり市民生活や政策の在り方に大きな影響を与える計画については、策定時に議会がしっかりと関与することが望ましく、さらに首長が変わった場合等に安易に変えられるリスクをなくすためにも追加事件の追加については検討する必要がある。</p> <p>議会としての権能を高めることが、市民から信頼される議会であり、権限行使に値する議会となれるよう、会派の研鑽を図っていく。</p>	<p>政務活動費を支出できる内容か。(全額、1/2 支出不可)</p>
<p>その他</p>		

項目		内容			留意点
実施経費及び政務活動費支出額	研修参加費	支出金額	25,000 円 /	支出方法 <input type="checkbox"/> 債権者口座 <input checked="" type="checkbox"/> 議員口座(立替)	対象費用及び単価見積が適切か。政務活動費充当方法は適切か。按分率適用の分母は適切か。(混在不明確な部分が対象。明確な部分は当初除外してあるか。)
		支出先	(株)地方議会総合研究所 久保議員立替		
		支出内容	10:00~17:00 1日 25,000 円(税込)		
	振込手数料	支出金額	378 円 /	支出方法 <input type="checkbox"/> 債権者口座 <input checked="" type="checkbox"/> 議員口座(立替)	
		支出先	北陸銀行 富山市役所出張所 久保議員立替		
		支出内容	25,000 円×2人=50,000 円振込に対する振込手数料 756 円 (事前審査の際は窓口手数料 864 円で申請したが、ATM コーナーにおいて振り込んだため 756 円になった。) 756 円÷2人=378 円…高田真里議員と按分 /		
	日当	支出金額	3,000 円 /	支出方法 <input type="checkbox"/> 債権者口座 <input checked="" type="checkbox"/> 議員口座(立替)	
		支出先	久保議員		
		支出内容	4月26日 1日分 /		
	宿泊費	支出金額	12,600 円 /	支出方法 <input type="checkbox"/> 債権者口座 <input checked="" type="checkbox"/> 議員口座(立替)	
		支出先	久保議員		
		支出内容	ザビー池袋 1泊朝食付 /		
取引規定	抵触なし /				
経費総額	40,978 円 /	按分率(充当率)	100%・50%		
按分率適用対象経費及び按分理由					
政務活動費支出(充当)額	40,978 円 /				

6

貼付用紙

見積書・証拠書類等資料貼付欄(A4版以上の大きさの書類は貼る必要がありません。

B6版、A6版など、小さい用紙は貼ってください。)

No.198867

領 収 書

富山県議会自由民主党
又保大貴様 平成30年4月20日



但 1/4 鹿島東京行航空券JR・宿泊代
上記正に領収いたしました



なのはな農業協同組合

JAなのはな旅行センター



<ご注意> 組合の領収年月日および取扱者印のないものは無効です。また、訂正した場合、訂正印のないものは無効です。
領収いたしました小切手・手形等が万一決済されなかったときは、本書と引換えに小切手・手形等をお返しいたします。

貼付用紙

見積書・証拠書類等資料貼付欄(A4版以上の大きさの書類は貼る必要がありません。
B6版、A6版など、小さい用紙は貼ってください。)

北陸銀行 キャッシュカードサービス
ご利用控

いつもご利用いただき、ありがとうございます。
ご利用の明細は下記のとおりでございます。

お取引の種類	請求番号	処理番号	日付
お振込	0047540	30-04-18	
銀行番号	原金店番号	科目・口座番号	取扱番号
			191
請求枚数		繰上枚数	
万円	千円	万円	千円
005000	000000	010300	000000
時刻	ご利用手数料 (消費税等を含む)	お取引金額	
11:48	Y756円	Y50,000円	
おつり	お取引後物が残高*		
Y45円	円		

お願い...
通帳へ記入されるまで大切に保管してください。
A・T・M振込の組戻しはご利用控を添付ください。
お振込先・お振込先明細・ご住所

手数料のうち振込手数料 Y756
000010
みずほ銀行
趣町支店
普通 1314699
カ)チホウキカイロウコウケンキウウリ
ヨ 様
トヤマシキカイリウミンソウトウク
ホヒロノリ 様
電話番号 076-443-2152

裏面もあわせてご覧ください。

※2011年12月29日 102x500 CR



貼付用紙

見積書・証拠書類等資料貼付欄(A4版以上の大きさの書類は貼る必要がありません。

B6版、A6版など、小さい用紙は貼ってください。)

北陸銀行 キャッシュカードサービス
ご利用控

いつもご利用いただき、ありがとうございます。
ご利用の詳細は下記のとおりでございます。

お取引の種別	請求番号	処理番号	日付
お振込	0047540	30-04-18	
銀行番号	預金店番号	科目・口座番号	取扱番号
			191
振込枚数		振付枚数	
万円	千円	万円	千円
00500000000000	00010300000000	00010001	50011001514 J14
時刻	ご利用金額 (消費税を含む)	お取引金額	
11:48	¥756	¥50,000 円	
おつり	お振替残額が残額*		
¥45 円			

お預け... 通帳へ記入されるまで大切に保管ください。
ATM振込の領戻しは「利用控を添付ください」。

手数料のうち振込手数料 ¥756
000010

みずほ銀行
麹町支店
普通 1314699
カ)チホウキカイリウコウケンキウリ
ヨ 様
トヤマシキカイリウミンシユトウク
ホトノリ 様
電話番号 076-443-2152

裏面もあわせてご覧ください。

756 ÷ 2 = 378

北(201)942 1/29.2 10.8x500 OK

貼付用紙

見積書・証拠書類等資料貼付欄(A4版以上の大きさの書類は貼る必要がありません。
B6版、A6版など、小さい用紙は貼ってください。)

領収証

富山市議会自由民主党
久保 大憲 様

No.

平成30年4月26日

金額 **¥25,000**

内	
消費税等	
現金	

但 4月26日セミナー受講料として
上記正に領収いたしました

収入印紙

株式会社 地方議会総合研究所
〒112-0011
東京都文京区千石2-34-6
Tel.03-6912-1930 fax03-6912-1230

係

振替証明書

会派名 自由民主党

金額	40,978 円
----	----------

上記金額を次の者の口座へ振替したことを証明します。

30年 5月 29日

経理責任者 高田 真里



氏名	久保 大貴	受領印	
----	-------	-----	--



№3001003

年月日	摘要	お支払い金額(円)	お預かり金額(円)	差し引き残高(円)
1**-**-**	繰越			*8,161,602
2 30-05-22*		*55,540	高道議員	*8,106,062
3 30-05-22*		*55,540	竹田議員	*8,050,522
4 30-05-22*		*59,715	高道議員	*7,990,807
5 30-05-22*		*59,715	泉議員	*7,931,092
6 30-05-22*		*49,495	竹田議員	*7,881,597
7 30-05-22*		*49,495	金谷議員	*7,832,102
8 30-05-22*		*3,072	有澤議員	*7,829,030
9 30-05-22*		*3,072	成田議員	*7,825,958
10 30-05-22*		*3,072	押田議員	*7,822,886
11 30-05-22	振込資金	*2,885	インターネット代	*7,820,001
12 30-05-23		*6,127	SMBC(シフ"ンタイ	*7,813,874
13 30-05-25*		*320,000	給料	*7,493,874
14 30-05-28		*3,093	シフ"ンタイ(セテ"イ)	*7,490,781
15 30-05-28		*7,093	フジ"ンシフ"ン	*7,483,688
16 30-05-28		*11,880	タイ"イ"ン"ル	*7,471,808
17 30-05-29*		*59,715	村上議員	*7,412,093
18 30-05-29*		*59,715	榎野議員	*7,352,378
19 30-05-29*		*59,715	成田議員	*7,292,663
20 30-05-29*		*40,978	久保議員	*7,251,685
21 30-05-29*		*92,560	久保議員	*7,159,125
22 30-05-29*		*80,096	鋪田議員	*7,079,029
23 30-05-29*		*43,460	成田議員	*7,035,569
24 30-05-29*		*41,860	泉議員	*6,993,709

(お知らせ)

1. 滞りのご提出のあるお取引のときは年月日順にキと表示します。
 2. 証券料をお預け入れのときは、お支払い金額順に次のとおり表示します。

タケノコ
 トリタチー

お支払いできる日
 お支払できる期間は、所定の
 不渡速通時限経過後となります。

普通預金通帳

店番号

富山市自由民主党様

北陸銀行

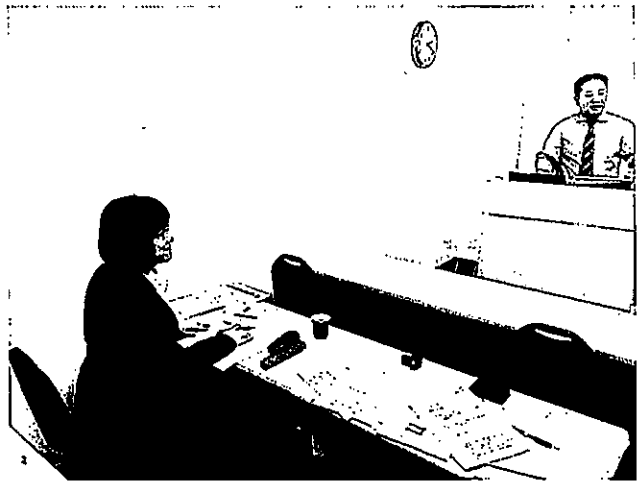
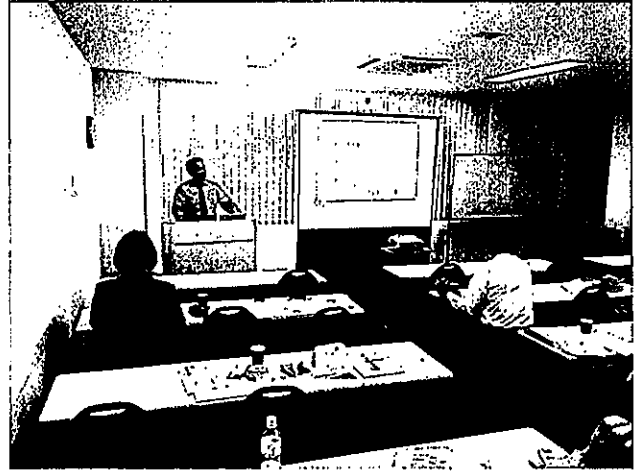
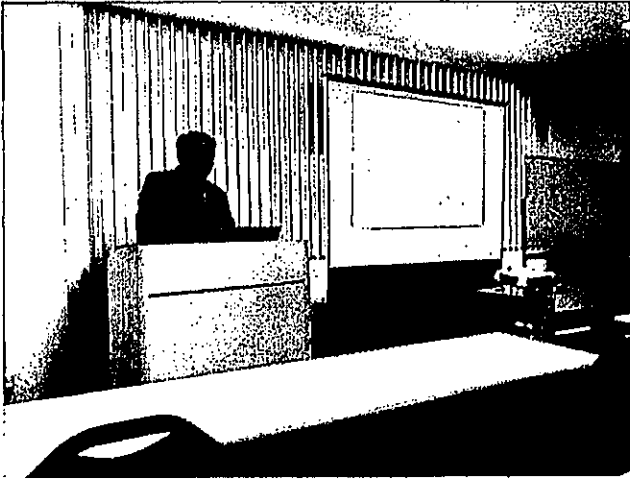

議員・議会活動の基本を学ぶ

(株)地方議会総合研究所
代表取締役 廣瀬和彦

1. 議員とは (1) 議員としての役割と使命

地方議員は、憲法93条2項により住民の直接選挙によって選ばれた住民の代表



地方公共団体全体の代表者

地方公共団体全体に対する奉仕者

☆議員としての役割・責務

議員は、住民の多様な意見や要望を議会に的確に反映する必要があるが、その際支持者や利益団体等の個別具体的な利益を単に反映するのではなく、あくまで地方公共団体全体に通じる意見・要望として反映すること

住民の多種多様な意見や要望を議会の場に的確に反映する必要があるが、その際支持者や利益団体等の個別具体的な利益を単に反映するのではなく、あくまで地方公共団体全体に通じる意見・要望として反映すること

地方公共団体全体の利益を踏まえ、地方公共団体及び住民全体の代表者・奉仕者として中立・公平の立場に立ち、様々な住民の意見等を勘案したうえで自らの信念に基づき議員としての討議や表決等を行うこと

一般の住民より高い倫理が求められていることから、住民の範たる行動が求められていること

3

☆議会としての役割

議会に反映された様々な意見を踏まえ、少数の意見を最大限尊重し、合意形成に努めること

議会における審議において十分な討議を尽くすとともに、実質的な審議が非公開の場における議論において終結することなく、住民に公開された本会議等で行われる必要があること

地方公共団体の施策に対し、限られた予算内で地方公共団体全体の利益や様々な住民の意見・費用対効果等を勘案し施策に優先順位を決定すること

4

(2)議員活動における留意点

目録

討議・議論の不足

十分とはいえない監視機関・立法機
関

審議公開の不十分さ

5

☆奈良市議会議員口利き

平成23年4月の人事異動めぐり、9
人の議員から41件にわたる口利きが
行われ問題



公文書公開請求で口利きをした議員
の氏名が開示

6

☆奈良市職員の職務に関する要望等の記録等に関する要綱

要望等の記録一覧表(平成27年1月分)

No.29	【要望者職名・氏名】	松石 聖一 奈良市議会議員
【件名】	公共交通機関(奈良交通バス)による融雪剤散布について	
【要望等の概要】	市内のバス路線の中で、降雪等による路面凍結が甚しい箇所への融雪剤散布について、市から奈良交通に融雪剤を支給し、散布してもらうことを検討してもらえないか。	
【対応方針等の概要】	職員による散布作業では限界があるため、バス路線への対応をバス事業者が行っていただくことで迅速な対応と箇所分担を図ることができると考えられます。したがって、バス事業者からの申請により、散布計画に基づき材料支給を行い、年度末に使用箇所・使用数量の報告を提出させ、適切な保管状況にします。	
【担当部署】	道路維持課	
No.30	【要望者職名・氏名】	山中 益敬 奈良市議会議員
【件名】	奈良市月ヶ瀬石打 市道石打西向谷線における道路補修について	
【要望等の概要】	10年以上前から当該道路は通行に支障があり、ひどい状態のまま放置されているため、住民も農作業において通行に苦慮している状況にあります。補修を行わないのは何故でしょうか。	
【対応方針等の概要】	砕石採集業者による過度の運搬により道路が破損したため、修繕作業を行っている箇所ですが、採集作業自体に不正行為があり京都府・奈良県より指導が入り作業休止していることから、補修行為を阻行していない状況であります。本件は行政指導の対象となる案件のため、土木管理課に対応を引き継ぎました。	
【担当部署】	道路維持課	

7

2. 議員が有する権利・義務

(1) 会議内の権利

① 動議の提出権

② 質疑、質問、討論等の発言権

③ 表決権

④ 議長選挙等を行う際の選挙権

⑤ 表決に際しての投票方法等の要求権

⑥ 異議申立て権

⑦ 事件等の撤回権(事件等)の撤回権

8

(2) 会議外の権利

①臨時会の招集請求権 208以下

②本会議の開議請求権

③委員会の招集請求権

④議案の提出権 各例
意見書等

⑤議員としての資格を有しているかどうか等の要求権

⑥侮辱者に対する処分請求権 135条

⑦請願の^招照会権

⑧条例による議員報酬、費用弁償及び期末手当の受給権

9

3. 議会の権限

☆分類

議決権

選挙権

監視権

意見表明権

自律権

(1) 議決権

議決権とは、地方公共団体の意思又は機関としての議会の意思を決定するために議会に付与された権限をいう

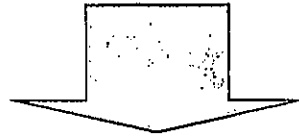

議会は、憲法93条で地方公共団体の「議事機関」として設けられたものであるから、議決権は議会の本来的かつ中心的な権限

1
1

地方公共団体の意思を決定する権限は、すべて議会に付与されているのか？

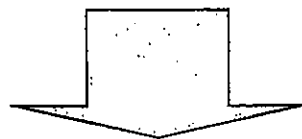

議会の権限が及ぶ範囲は、そのうちの基本的なもの又は重要なものの決定に限られている

1
2

☆法96条2項の趣旨

法96条2項の趣旨は？



民主的な行政運営の要請と執行機関による効率的な行政運営の調和を図ること

地方公共団体の意思の決定機関としての議会の地位を尊重すること

議会の機能を強化するため

1
3

☆法96条2項

【法96条】

②前項に定めるものを除くほか、普通地方公共団体は、条例で普通地方公共団体に関する事件（法定受託事務に係るものにあつては、国の安全に関することその他の事由により議会の議決すべきものとするのが適当でないものとして政令で定めるものを除く。）につき議会の議決すべきものを定めることができる。

1
4

☆ 9 6 条 2 項 の 対 象 と な ら な い 法 定 受 託 事 務

① 国 の 安 全 に 関 する 事 項

② 施 行 令 1 2 1 条 の 3 に 定 め ら れ た 武
力 攻 撃 事 態 等 に お け る 国 民 の 保 護 の た
め の 措 置 に 関 す る 法 律 関 係

③ 施 行 令 1 2 1 条 の 3 に 定 め ら れ た 災
害 救 助 法 施 行 令 関 係

1
5

☆ 9 6 条 2 項 の 対 象 と な ら な い 事 項







法 令 が 明 瞭 に 定 め
た 他 の 執 行 機 関 の
権 限 に 属 す る 事 項

告 示 ・ 公 告 の 経
緯 ・ 登 録 等

事 柄 の 性 質 上 長 そ
の 他 の 執 行 機 関 の
権 限 に 属 す る と 解
さ ざ る を 得 な い 事
項

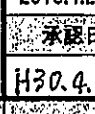
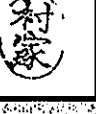
許 認 可 の 処 分 ・ 入
札 ・ 契 約 ・ 職 員 の
配 置 及 び 服 務 に 関
す る 事 務

1
6

視察・調査活動 実施計画書 政務活動費《事前》審査書				整理番号	3001004	1	1 枚目				
				会派名	富山市議会 自由民主党						
				議員名	久保 大憲						
■	調査研究費	第三者機関承認欄			会派承認欄						
<input type="checkbox"/>	研修費	受付日	責任者	担当者	起案日	代表者	役員	経理責任者	事務員	申請者	
<input type="checkbox"/>	広報広聴費	H30.4.24	 		2018.4.23						
<input type="checkbox"/>	要請・陳情活動費	承認日			承認日						
<input type="checkbox"/>	会議費	H30.4.24			H30.4.23						
<input type="checkbox"/>	資料作成費	特記事項(第三者機関)			特記事項(会派)						
<input type="checkbox"/>	資料購入費				高道議員	3011004	高田真里議員	3010003			
<input type="checkbox"/>	人件費				石森議員	3004004	泉 議員	3004004			
<input type="checkbox"/>	事務費				金谷議員	3001004	久保議員	3001004			

項目	内容		留意点	
1 実施者	高道議員・高田真里議員・石森議員・泉議員・金谷議員・久保議員 計6名			
2 実施日程	2018年5月7日(月)～8日(火)			
3 行程	7日 7:10 富山空港→羽田空港→佐賀空港 11:45 着 佐賀県庁 佐賀市内泊 8日 9:05 佐賀→新鳥栖→熊本 10:07 着 竜之介病院 14:40 熊本空港→羽田空港→富山空港 19:00		政務活動のための合理的な経路か。 政務活動以外の行程が含まれていないか。 宿泊が必要か。	
4	視察1	視察・調査先	佐賀県 鳥獣被害対策課	目的と市政、行政課題等の関連性、調査内容等具体性、調査方法の妥当性、事前調査の結果等はどうか。
		面談予定者	佐賀県生産者支援課職員	
		視察・調査の目的・内容	カラス、イノシシ、シカなどの鳥獣被害対策の取り組み状況および成果について	
	視察2	視察・調査先	佐賀県 スポーツツーリズム	
		面談予定者	佐賀県スポーツ課職員	
		視察・調査の目的・内容	スポーツツーリズムの取り組み状況や成果について	
	視察3	視察・調査先	竜之介病院	
		面談予定者	院長	
		視察・調査の目的・内容	災害避難時におけるペット同伴の取組みについて行政に求めることと獣医師会の役割について	
5	実施経費及び政務活動費の支出予定額(振込手数料を含まず)	交通費	航空代 74,460円 / JR代 5,200円 / 合計 79,660円 /	対象費用及び単価見積が適切か政務活動費充当方法は適切か。 按分率適用の分母は適切か。(混在不明確な部分が対象。明確な部分は当初除外してあるか。)
		日当	3,000円×2日=6,000円 /	
		宿泊費	6,900円/泊×1日=6,900円 /	
		合計額	92,560円 / 案分率 100%・50%	
		支出額	92,560円 /	
6	取引規定	抵触していない	取引制限の確認	

富山市議会 自由民主党会派
久保 大憲

経緯書

(3001004) 往路と復路の航空料金の差は視察先である佐賀県庁、
竜之介病院との調整を完了後、航空券の予約をしようとしたところ、
往路については「乗継特割」適用可であったものの、復路については
既に「乗継割引」は満席であり、「特割」のみの適用としたため。

以上、会派としてこれを認め経緯報告とします。

証明者 富山市議会自由民主党会派 会長 村家 博



旅費計算書

会派名	自由民主党
実施予定日	平成 30 年 5 月 7 日 (月) ~ 8 日 (火)
視察・調査予定地	佐賀県庁…鳥獣被害対策、スポーツツーリズムについて 熊本市・竜之介病院…災害時におけるペット同伴避難について

月日	経路	鉄道賃	特急料金	航空料金	車賃	日当	宿泊料	計
		距離 (km)	距離 (km)		距離 (km)			
		金額 (円)	金額 (円)					
5 ・ 7	富山→羽田 →佐賀			30,880 / 乗継特割		3,000	6,900	40,780
5 ・ 8	佐賀→熊本 →羽田→富山	111.9	111.9	43,580 / 特割		3,000		51,780
・								
・								
・								
・								
小計		2,130	3,070	74,460		6,000	6,900	92,560
合計		2,130	3,070	74,460		6,000	6,900	92,560

参加人数 人

№ 3001004

ご旅行代金見積書

富山市議会自由民主党

久保 大憲 様

ご旅行名 佐賀・熊本

平成30年4月吉日

観光庁長官登録旅行業1403号

新富観光サービス(株)

〒939-8195 富山市上野322

TEL 076-428-5544

Fax 076-428-2322

総合旅行業務取扱管理者

担当者

掲記のご旅行の代金を次の通りご見積申し上げます。

☆ 旅行期間 平成30年5月7日(月)~5月8日(火) 2日間
☆ 参加人数 1 名様

No	項目	人数/数量	単価	料金	摘要
1	航空券	1	¥30,880	¥30,880	富山~羽田~佐賀 乗継特割
2	"	1	¥31,690	¥31,690	熊本~羽田 特割
3	"	1	¥11,890	¥11,890	羽田~富山 特割
4	JR券	1	¥5,200	¥5,200	佐賀~熊本
5	宿泊券	1	¥6,900	¥6,900	アパ佐賀駅前中央 1泊朝付
6					
7					
8					
9					
10					
11					
12					
13					
14					
15					
16					
17					
18					
19					
20					

合計 ¥86,560

- ◎ご旅行費用見積書に変更が生じる場合には事前にご連絡申し上げます。
- ◎参加人員変更の場合、単価が変わることがあります。
- ◎添乗員諸経費は、添乗員の実費と経費です。

区間検索

お客様情報入力

予約完了

購入

座席指定

2018年05月08日(火)	熊本 富山	区間1
----------------	-------	-----

2018年05月08日(火)

乗継便 乗継運賃以外

熊本 東京(羽田)	所要時間	特定便 乗継割引	乗継特割	満席	満席	満席	熊本 富山
14:40 - 16:20 ANA3716 SNA運航 73L	4時間20分	満席	満席				
東京(羽田) 富山 18:00 - 19:00 ANA319 738 /							
大人6名							
合計							

№3001004

: 残り10-29席 1-9: 残りの席数 ---: 設定なし : 指定日最安
 : 全機材でご利用可 : 一部機材でご利用可

区間検索

お客様情報入力

予約完了

購入

座席指定

2018年05月07日(月)

富山

佐賀

福岡・佐賀・北九州

区間1















2018年05月07日(月)

富山 東京(羽田) 07:10 - 08:15 ANA312 Z6P /	東京(羽田) 佐賀 09:50 - 11:45 ANA981 Z38 /	総所要時間 4時間35分	特定便 乗継割引	乗継特割	座席指定	乗継特割	乗継特割	乗継特割
			41,780円 ○	30,880円 ○				

富山 佐賀

大人6名

合計

視察・調査活動 実績報告書 政務活動費【事後】審査書 兼 支出伝票					整理番号	3001004	2	1 枚目		
					会派名	自由民主党				
					議員名	久保 大憲				
■	調査研究費	第三者機関承認欄			全派承認欄					
<input type="checkbox"/>	研修費	受付日	責任者	担当者	起案日	代表者	役員	経理責任者	事務員	申請者
<input type="checkbox"/>	広報広聴費	H30.5.29	 		H30.5.18					
<input type="checkbox"/>	要請・陳情活動費	承認日			承認日					
<input type="checkbox"/>	会議費	H30.5.29			H30.5.25					
<input type="checkbox"/>	資料作成費	支払日(口座振込完了日)			起案日	支払完了報告				
<input type="checkbox"/>	資料購入費	支払回数	年	月	日	H30.5.29	代表者	経理責任者	事務員	申請者
<input type="checkbox"/>	人件費					承認日				
<input type="checkbox"/>	事務費	1	30	5	29	H30.5.30				

特記事項(第三者機関)	特記事項(全派)
	3011004 高道議員 3004004 泉議員 3001004 久保議員 3003003 石森議員 3003004 金谷議員 3010003 高田真里

項目	内容		留意点	
1 実施者	高道議員・高田真里議員・石森議員・泉議員・金谷議員・久保議員 計6名			
2 実施日程	2018年5月7日(月)～8日(火)		政務活動のための合理的な経路か。政務活動以外の行程が含まれていないか。宿泊が必要か。	
3 行程	7日	7:10 富山空港→羽田空港→佐賀空港 11:45 着 佐賀県庁 佐賀市内泊		
	8日	9:05 佐賀→新鳥栖→熊本 10:07 着 竜之介動物病院 14:40 熊本空港→羽田空港→富山空港 19:00		
4	視察1	視察・調査先	佐賀県 生産者支援課	目的と市政、行政課題等の関連性、調査内容等具体性、調査方法の妥当性、事前調査の結果等かどうか。
		面談予定者	森 隆幸副課長・池田茂雄係長	
		調査の目的	カラス、イノシシ、シカなどの鳥獣被害対策の取り組み状況	
	視察2	視察・調査先	佐賀県 文化スポーツ交流局スポーツ課	
		面談予定者	江島 宏参事・伊藤俊介係長	
		調査の目的	スポーツツーリズムの取り組み状況や成果について	
	視察3	視察・調査先	熊本県 竜之介動物病院	
		面談予定者	院長 徳田竜之介	
		視察・調査の目的・内容	災害避難時におけるペット同伴の取組みについて 行政に求めることと獣医師会の役割について	

項目	内容	留意点
	<p>【視察 1】 佐賀県のカラス被害の現状や対策について。 県庁周辺の対策を視察。</p> <p>【視察 2】 スポーツツーリズムの取り組みについて。 合宿誘致の取り組みや今後の展望について。</p> <p>【視察 3】 熊本地震の際の同伴避難の課題について。 災害時のペットが被災者にもたらす影響について。</p>	<p>目的と市政、行政課題等の関連性、調査内容等具体性、調査方法の妥当性、会派内での報告・情報共有等の対応等</p>
5	<p>【視察 1】 佐賀県庁周辺も富山市同様に、糞害が問題になっている。 糞害はカラスが停まる場所をなくすために、電線を保護したり、大胆に植栽の枝を伐採するなどの方法もあるが、反射材の入ったリボンをかけたり、ネットで木を覆うなどの取り組みをされていたが、根本的な解決には至っていない。 罠による捕獲が根本的な解決の糸口であるが、糞害を解消するまでには至らない。 今後は、電線の地中化や清掃が容易な舗装などにより、糞害の軽減を図る取り組みも検討していく必要があると感じた。</p> <p>【視察 2】 合宿誘致は施設・設備の充実もさることながら、検討している団体にタイムリーに情報提供できるような情報発信力が必要。 その上で、ターゲットを絞り、ニーズを的確に把握しサービスを提供することが重要。(例えば、施設や備品の予約をワンストップで行う。食事や練習場所と宿舍の移動時間や手法の情報提供など) ソフト面は十分に追いつけるので、市の合宿誘致の手法として佐賀県の取り組みを提案したい。</p> <p>【視察 3】 同伴避難は、避難所内でも家族とペットが同じ空間で過ごすことができるもので、他の避難者の理解がなければ実現できない。 同伴避難は、飼い主の生きようとする気力につながることから、同伴避難が可能な避難所を作る必要がある。 災害発生直後の一次避難所は最寄りの避難所が望ましいが、その後はペットを連れて避難できる場所に誘導する上でも、富山市内の避難所の中で、どこを同伴避難できる避難所に指定するのか早急に対応を求める。</p>	<p>政務活動のみの内容か。政務活動以外の政党活動、選挙活動、後援会活動等とみなされる表現、構成になっていないか。</p> <p>政務活動費を支出できる内容か。 (全額、1/2 支出不可)</p>
その他	無し	

項目		内容			留意点
実施経費 及び 政務活動費 支出額	交通費	支出金額	79,660 円 /	支出方法 <input type="checkbox"/> 債権者口座 <input checked="" type="checkbox"/> 議員口座 (立替)	対象費用及び単価見積が適切か。 政務活動費充当方法は適切か。 按分率適用の分母は適切か。 (混在不明確な部分が対象。明確な部分は当初除外してあるか。)
		支出先	久保議員【立替支払先】 新富観光サービス(株)		
		支出内容	航空代 74,460 円 / JR代 5,200 円 /		
	宿泊費	支出金額	6,900 円 /	支出方法 <input type="checkbox"/> 債権者口座 <input checked="" type="checkbox"/> 議員口座 (立替)	
		支出先	久保議員【立替支払先】 新富観光サービス(株)		
	日当 /	支出内容	一泊朝食付き /		
		支出金額	6,000 円 /	支出方法 <input type="checkbox"/> 債権者口座 <input checked="" type="checkbox"/> 議員口座 (立替)	
		支出先	久保議員		
	支出内容	3,000 円×2日=6,000 円 /			
	取引規定	抵触していない /			
経費総額	92,560 円 /	按分率 (充当率)	100%・50%		
按分率適用対象経費及び按分理由					
政務活動費支出(充当)額	92,560 円 /				

6

請求書

2018年4月25日 P. 1

№3001004

新富観光サービス株式会社

〒

富山市議会自由民主党 久保大憲 様

本社 〒939-8195 富山市上野322 Tel (076) 428-5544
 ハブセンター 〒939-8195 富山市上野322 Tel (076) 429-8448
 子ビズ店 〒930-0010 富山市稲荷元野2-11-1 Tel (076) 445-3223
 魚津店 〒937-0046 魚津市上村木1-1-10 Tel (0765) 24-7110
 オセルビル2階

受注番号	担当
3045836	

毎度ありがとうございます。
 下記の通りご請求申し上げます。

旅行実施日	ご利用額	ご入金額
2018/05/07	86,560	
2018/05/08		

今回ご請求額
86,560

商品名・摘要	数量	単価	金額
航空券/富山→羽田→佐賀 乗継特割	1	30,880	30,880
" /熊本→羽田 特割	1	31,690	31,690
" /羽田→富山 特割	1	11,890	11,890
JR券/佐賀→熊本	1	5,200	5,200
宿泊券/アパホテル佐賀駅前中央 1泊朝食	1	6,900	6,900

ご利用合計額	86,560
--------	--------

取引銀行 北陸銀行越前町支店 (普)1104610
 富山第一銀行富山南センター支店 (当)014442
 富山信用金庫大泉支店 (当)002586
 三井住友銀行富山支店 (普)0458570

※お支払いは 月 日までをお願い申し上げます。
 尚、振込手数料はお客様ご負担にてお願い申し上げます。

口座名 新富観光サービス株式会社

貼付用紙

見積書・証拠書類等資料貼付欄(A4版以上の大きさの書類は貼る必要がありません。

B6版、A6版など、小さい用紙は貼ってください。)

領 収 証

平成30年 4月 27日

№ 078128

富山県議会 自由民主党
久保 入彦 殿

金額	千	百	十	万	千	百	十	円
				2	8	6	5	60



但し 輸送費 正 着 福 泊 着 代 217

上記金額正に受領致しました

■新富観光バス
■海外・国内旅行
■調保代理店

新富観光サービス株式会社

- 本社 富山市上野322 ☎(076)428-5544
- アピア店 富山市上野322 ☎(076)428-5544
- バスセンター 富山市上野322 ☎(076)429-8448
- 魚津店 魚津市上野322 ☎(076)429-8448
- オセルビル2階 ☎(0765)24-7110



現金	2	8	6	5	6	0
受注No	5045836					

社印及び取扱者印なきもの又は金額訂正は無効です

3×50×300

整理番号	3001004	2	4枚目
------	---------	---	-----

振 替 証 明 書

会派名 自由民主党

金 額	92,560 円
-----	----------

上記金額を次の者の口座へ振替したことを証明します。

30年 5月 29日

経理責任者 高田 真里  印

氏 名	久保大寛	受領印	
-----	------	-----	---



№3001004

年月日	摘要	お支払い金額(円)	お預かり金額(円)	差し引き残高(円)
1 **-*-**	繰越			*8,161,602
2 30-05-22*		*55,540	高道議員	*8,106,062
3 30-05-22*		*55,540	竹田議員	*8,050,522
4 30-05-22*		*59,715	高道議員	*7,990,807
5 30-05-22*		*59,715	泉議員	*7,931,092
6 30-05-22*		*49,495	竹田議員	*7,881,597
7 30-05-22*		*49,495	金谷議員	*7,832,102
8 30-05-22*		*3,072	有澤議員	*7,829,030
9 30-05-22*		*3,072	成田議員	*7,825,958
10 30-05-22*		*3,072	押田議員	*7,822,886
11 30-05-22	振込資金	*2,885	インターネット代	*7,820,001
12 30-05-23		*6,127	SMBC(シブフンタイ)	*7,813,874
13 30-05-25*		*320,000	給料	*7,493,874
14 30-05-28		*3,093	シブフンタイ(セテイイ)	*7,490,781
15 30-05-28		*7,093	フジタシブフンホ	*7,483,688
16 30-05-28		*11,880	タイチンカ	*7,471,808
17 30-05-29*		*59,715	村上議員	*7,412,093
18 30-05-29*		*59,715	横野議員	*7,352,378
19 30-05-29*		*59,715	成田議員	*7,292,663
20 30-05-29*		*40,978	久保議員	*7,251,685
21 30-05-29*		*92,560	久保議員	*7,159,125
22 30-05-29*		*80,096	鋪田議員	*7,079,029
23 30-05-29*		*43,460	成田議員	*7,035,569
24 30-05-29*		*41,860	泉議員	*6,993,709

(お知らせ)
 1. 当額のご引出のあるお取引のときは年月日別に*と表示します。
 2. 振替票をお預け入れのときは、お支払い金額順に次のとおり表示します。
 クレジット 〇〇-〇〇
 トリタテ 〇〇-〇〇

お支払いできる日
 お支払できる時間は、所定の
 不変又は時間経過と異なります。

普通預金通帳

店番号

富山市自由民主党様

北陸銀行

視察1 佐賀県農林水産部 生産者支援課



Mori Takayuki
森 隆幸

佐賀県 農林水産部 生産者支援課
副課長

〒840-8570 佐賀市城内一丁目1番59号
TEL:0952-25-7112 FAX:0952-25-7271
所属 区 selsanshashlen@pref.saga.lg.jp
個人 区 mori-takayukia@pref.saga.lg.jp



佐賀県 農林水産部 生産者支援課
鳥獣対策担当 係長

池田 茂雄
IKEDA Shigeo

〒840-8570 佐賀市城内1丁目1番59号
TEL:0952-25-7113 FAX:0952-25-7271
所属 区 selsanshashlen@pref.saga.lg.jp
個人 区 ikeda-shigeo@pref.saga.lg.jp

視察2 佐賀県 文化スポーツ交流局スポーツ課



Ejima Hiroshi
江島 宏

佐賀県 文化・スポーツ交流局 スポーツ課
参事

〒840-8570 佐賀市城内一丁目1番59号
TEL:0952-25-7359 FAX:0952-25-7375
所属 区 sports@pref.saga.lg.jp
個人 区 ejima-hiroshi@pref.saga.lg.jp



Ito Shunsuke
伊藤 俊介

佐賀県 文化・スポーツ交流局 スポーツ課
スポーツコミッション担当 係長

〒840-8570 佐賀市城内一丁目1番59号
TEL:0952-25-7359 FAX:0952-25-7375
所属 区 sports@pref.saga.lg.jp
個人 区 itou-shunsuke@pref.saga.lg.jp



視察3 熊本県竜之介動物病院



竜之介動物病院
院長

徳田 竜之介
Tokuda Ryunosuke

〒860-0811 熊本市中央区本荘 6-16-34
TEL 096(363)0033 FAX 096(362)0128
HP : http://ryunosuke.co.jp

株式会社 竜之介

〒860-0811 熊本市中央区本荘6-16-34
TEL 096(362)2323 FAX 096(362)2277
Email : [redacted]
携帯 [redacted]



竜之介動物病院
pet resort Rone
学授法人 和信学園 九州動物学院
株式会社 熊電総業

№3001004

視察①
鳥獣害対策について



視察②
スポーツツーリズムについて

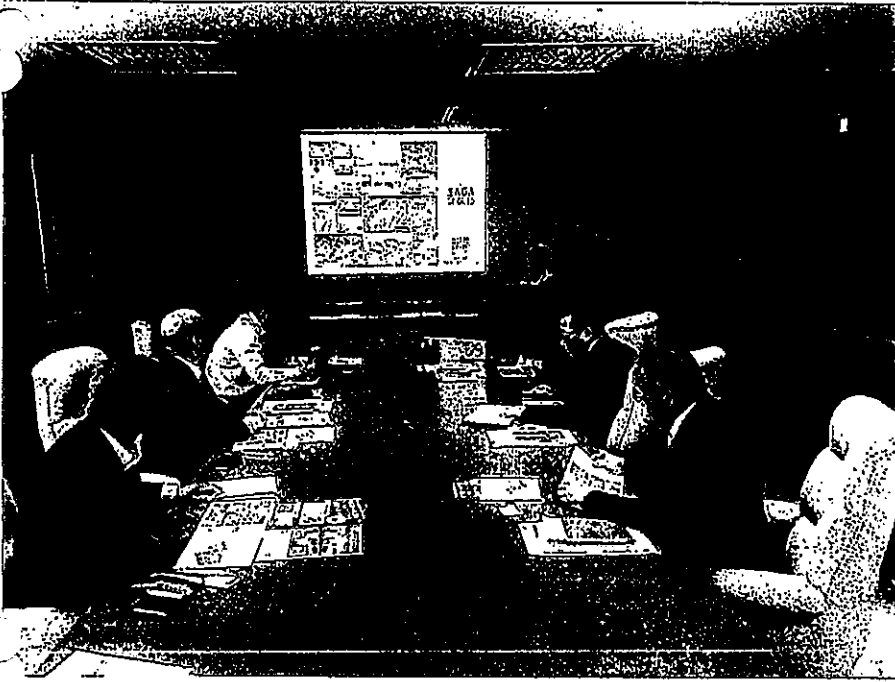

視察③
ペット同伴避難について

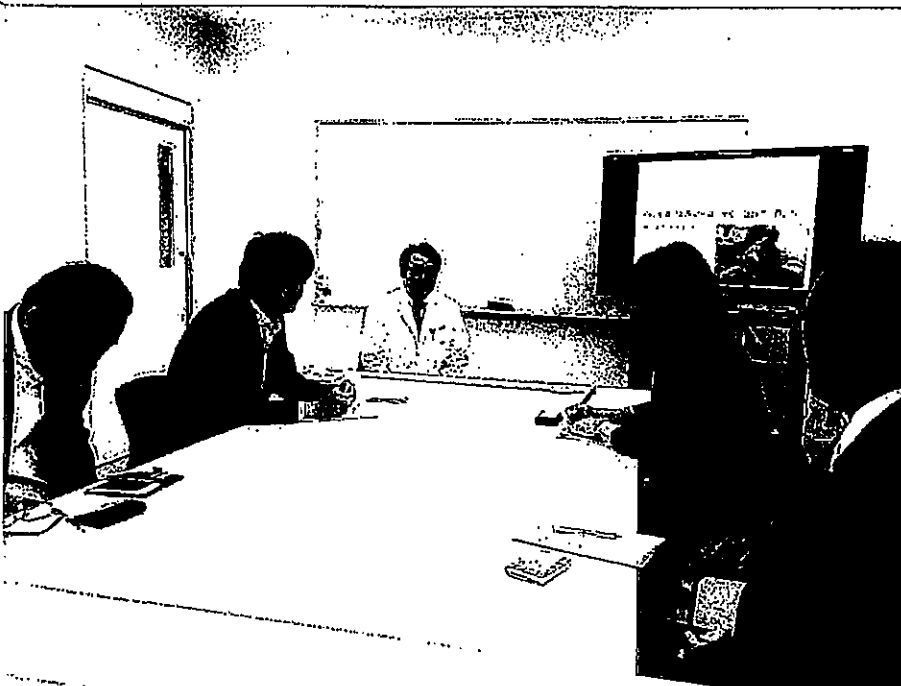

県内の野生鳥獣による農作物被害の概況

- 野生鳥獣による農作物被害金額は、ここ20年でピークの平成14年度の4分の1まで減少。
- 被害のうち、全体の6割がイノシシ、1.5割がカラス、1割が中型哺乳類となっている。
- 侵入防止対策、捕獲対策、棲み分け対策の総合的な対策が進み、被害が減少している。

○ 農作物被害金額の推移

	H13	H14	H18	H20	H22	H23	H24	H25	H26	H27	H28
イノシシ	368	417	371	305	196	157	129	110	117	110	105
カラス	138	115	90	53	66	82	43	46	23	20	25
サル	41	34	17	11	3	4	21	11	15	7	6
中型哺乳類	6	7	6	4	33	39	30	21	32	18	17
その他獣類	4	3	9	1	1	3	2	2	1	5	1
その他鳥類	80	124	70	33	31	30	18	15	19	15	14
合計	637	700	563	407	330	315	243	205	207	175	168

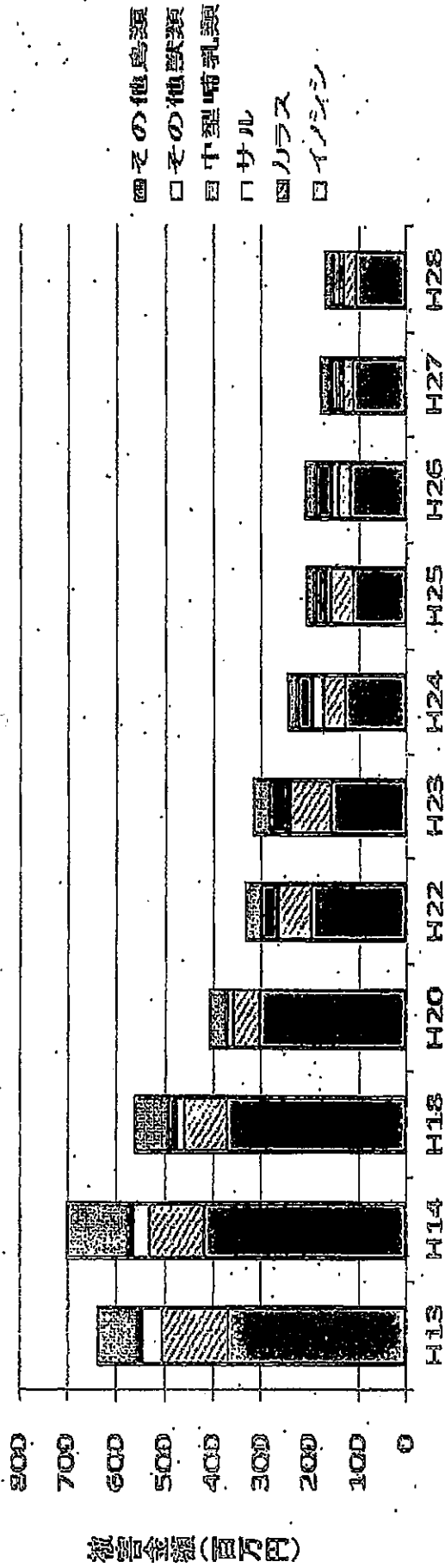

- 中型哺乳類: タヌキ、アナグマ、アライグマ
- その他獣類: ウサギ、イタチ、ネズミなど
- その他鳥類: ヒヨドリ、ドバト、カモ類、スズメ類、サギ類など

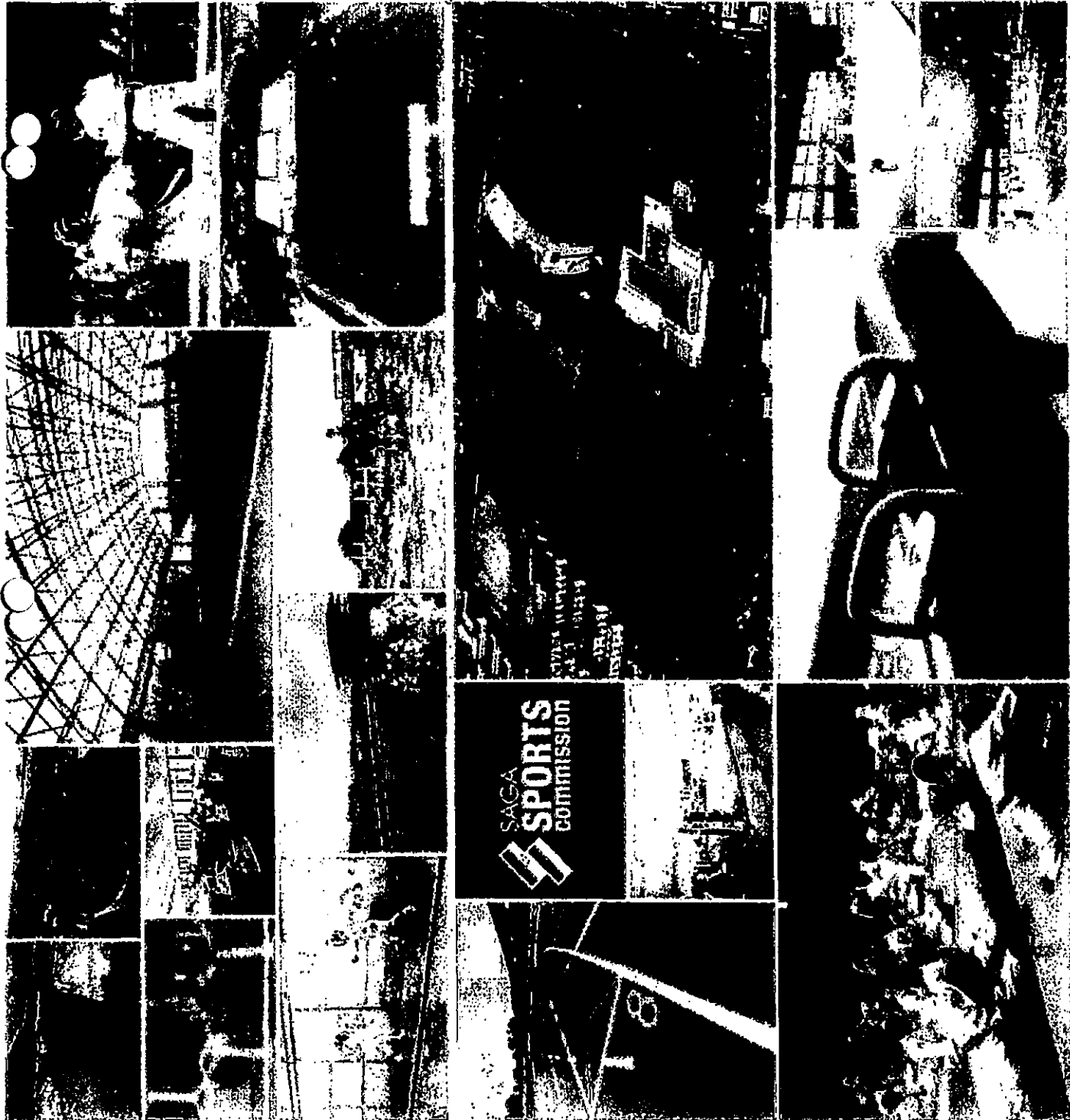

SAGA SPORTS

高山市議会
自由民主党
視察団御中

May.7th.2018

Presented by

佐賀県入来一口伝習所

№3001004

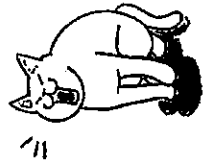

次

2

被災シミュレーション — 発災から再建まで

- あらゆる災害に備える..... 38
- パニック猫の行動パターンとその対処法..... 40
- 発災時の状況別対応1 自宅で一緒に被災..... 44
- 発災時の状況別対応2 飼い主は外出先、猫は自宅..... 48
- 発災時の状況別対応3 飼い主は自宅、猫は外..... 52
- もしもはぐれてしまったら..... 54
- 災害時の応急処置..... 56
- 避難生活1 在宅避難..... 58
- 避難生活2 避難所..... 60
- 避難生活3 車中泊..... 66
- 避難生活4 テント泊..... 68

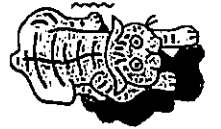

熊本地震からの提言..... 6

1

「もしも」に 備える

- 猫の防災「か・き・く・け・こ」..... 12
- ④ 飼い主のまずい責任..... 14
- ④ キャリーバッグ..... 16
- ④ 薬・ごはん(備蓄品)..... 18
- ④ 健康管理..... 24
- ④ 行動・しつけ..... 28
- 避難のシミュレーションをしよう..... 30
- 地震を体験して④..... 32

- 日常生活の再建に向けて..... 70
- 被災地支援— 私たちにできること..... 72
- 公助としての行政の取り組み..... 74
- 地震を体験して④..... 76



3

熊本地震を 経験して

- 竜之介動物病院(熊本市)の1か月..... 82
- 復興へ向けて..... 90
- ④ うちの情報..... 92
- ④ チェックリスト..... 94

防災のために
知っておきたい
主な用語

自助..... 自分自身で、自分や家族を守ること。
共助..... 近所などのコミュニティで助け合うこと。
公助..... 行政機関による救助や支援。

指定避難所..... 各自治体が定めた避難所。学校や公民館などの公共施設などが指定されている。

同行避難..... ペットと一緒に避難場所へ避難すること。
同伴避難..... 避難所でペットと同じスペースで過ごすこと。
(ただし、環境省では「避難所でペットを飼育管理すること」を指し「自宅で飼育管理」を意味するものではないとしている)

在宅避難..... 被災後、自宅の安全が確保されている場合、自宅で避難生活を送ること。

仮設住宅..... 仮設仮設住宅のこと。
 災害で住む場所を失った人に提供される簡単な住居。

みなし仮設住宅..... 仮設住宅として利用する、民間の賃貸住宅。

前震..... 大地震が起こる前に、震源地近くで起る地震。
本震..... ある場所、ある期間に起こった地震の中で、最も大きい地震。
余震..... 本震の後に起こる地震。

首都直下型地震..... 首都圏を震源とする地震。高層ビルで発生すると想定される。
ハザードマップ..... 自然災害による被害を予測し、危険な場所や避難の情報が示された地図。

№3001004

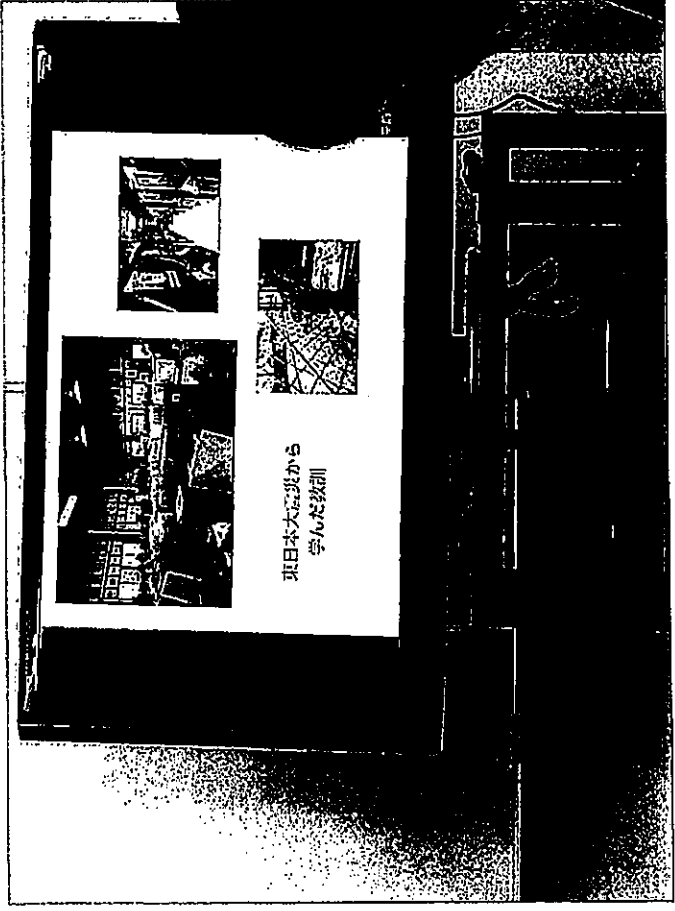



同時にペット可物件の住宅借家を募集すること
 庄居を求め避難所から啓動される方も
 備えていきましました。

共同生活ですので、
 人向けのルールも必要です。

室内は禁煙 禁酒とさせていただきます。
 喫煙スペースは別棟にありますので、そちら宛
 へお問い合わせください。

ペットホテルも避難してきた動物たちで180頭を越えました

自助

- ・ 防災グッズ
- ・ しつけ
- ・ 迷子札、マイクロチップ
- ・ 予防接種

飼主のモラル・心構え

まさかの災害



2016年4月14日 21時26分
マグニチュード6.5 最大震度7

2016年4月16日 1時25分
マグニチュード7.3 最大震度7

震源地 益城町



思いやりの心と命の尊さを教える動物介在教育

ペットが好きな人だけが満足できる社会ではなく
ペットを好きでない人に対するケアを意識した社会づくり

ペットを無理やり好きになってもらうという事でなく
「そういった人たちに不快な思いをさせない為に
何が出来るか」という部分も、ペットを飼っている人と飼って
いない人との意識差を埋める大事な要素です。



動物を飼っている人
と飼っていない人との
意識差を埋める
ために、動物介在
教育が大切だと
感じています。

動物介在教育
の重要性を
学びました。

視察・調査活動 実施計画書 政務活動費《事前》審査書					整理番号	3001005	1	1 枚目	
					会派名	自由民主党			
					議員名	久保大憲			
<input checked="" type="checkbox"/> 調査研究費	第三者機関承認欄				会派承認欄				
<input type="checkbox"/> 研修費	受付日	責任者	担当者	起案日	代表者	役員	経理責任者	事務員	申請者
<input type="checkbox"/> 広報広聴費	30.5.22	 		2018.5.18					
<input type="checkbox"/> 要請・陳情活動費	承認日			承認日					
<input type="checkbox"/> 会議費	30.5.22			H30.5.21					
<input type="checkbox"/> 資料作成費	特記事項(第三者機関)				特記事項(会派)				
<input type="checkbox"/> 資料購入費					3010004 高田真里 3009001 江西				
<input type="checkbox"/> 人件費					3008002 押田 3007003 舎川				
<input type="checkbox"/> 事務費					3004005 泉 3002003 松井 3001005 久保				

項目	内容		留意点
1 実施者	高田(真)議員、江西議員、押田議員、 舎川議員、泉議員、松井議員、久保議員 (以上7名)		
2 実施日程	2018.5.22 (火) ~23日 (水)		政務活動のための合理的な経路か。政務活動以外の行程が含まれていないか。
3 行程	7:19 富山駅発=10:00~16:00 省庁担当者による勉強会=東京泊 9:30~18:00 省庁担当者による勉強会=21:34 富山着		宿泊が必要か。
4 視察1	視察・調査先	参議院議員会館 (予定)	目的と市政、行政課題等の関連性、調査内容等具体性、調査方法の妥当性、事前調査の結果等はどうか。
	面談予定者	所管省庁 担当課 担当者 (調整中)	
5 実施経費及び政務活動費の支出予定額	旅費	25,460円 (交通費 片道12,730円)	対象費用及び単価見積が適切か政務活動費充当方法は適切か。按分率適用の分母は適切か。(混在不明確な部分が対象。明確な部分は当初除外してあるか。)
	日当	6,000円 /	
	宿泊費	10,400円 /	
	合計額	41,860円 / 案分率 100%・50%	
	支出額	41,860円 /	
6 取引規定	抵触していない		取引制限の確認

富山市議会 自由民主党

久保 大憲



経緯書

平成 30 年 5 月 22 日～23 日の視察について、

第三者機関の事前承認日と出発日が同日となった経緯は

視察先である各省庁へのテーマ選定や調整が 15 日（火）の審査日
に間に合わず、出発日 22 日（火）へ持ち越しとなったため。

会派として、第三者機関の事前審査当日朝に出発することを了承
し、視察へ向かった。

富山市議会自由民主党会派 会長 村家 博



№3001005

ご旅行代金見積書

富山市議会自由民主党
久保 大憲 様

ご旅行名 東京

平成30年5月吉日
観光庁長官登録旅行業1403号
新富観光サービス(株)
〒939-8195 富山市止野322
TEL 076-428-5544
Fax 076-428-2322

総合旅行業務取扱管理者

担当者

掲記のご旅行の代金を次の通りご見積申し上げます。

☆ 旅行期間 平成30年5月22日(火)～5月23日(水) 2日間
☆ 参加人数 1 名様













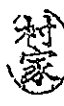

□京王プレッソ大手町

No	項目	人数/数量	単価	料金	摘要
1	JR券	1	¥25,460	¥25,460	富山～東京 往復
2	宿泊券	1	¥10,400	¥10,400	シングル利用・1泊朝食付
3					
4					
5					
6					
7					
8					
9					
10					
11					
12					
13					
14					
15					
16					
17					
18					
19					
20					

合計 ¥35,860

- ◎ご旅行費用見積書に変更が生じる場合には事前にご連絡申し上げます。
- ◎参加人員変更の場合、単価が変わることがあります。
- ◎添乗員諸経費は、添乗員の実費と経費です。

視察・調査活動 実績報告書 政務活動費【事後】審査書 兼 支出伝票	整理番号	3001005	2	1 枚目
	会派名	自由民主党		
	議員名	久保大憲		

■	調査研究費	第三者機関承認欄			会派承認欄					
		受付日	責任者	担当者	起案日	代表者	役員	経理責任者	事務員	申請者
<input type="checkbox"/>	研修費	30.6.26	 	2018.6.20						
<input type="checkbox"/>	広報広聴費	承認日		承認日						
<input type="checkbox"/>	要請・陳情活動費	30.6.26		H30.6.22						
<input type="checkbox"/>	会議費	支払日(口座振込完了日)			起案日	支払完了報告				
<input type="checkbox"/>	資料作成費	支払回数	年	月	日	H30.6.26	代表者	経理責任者	事務員	申請者
<input type="checkbox"/>	資料購入費	1	30	6	26	承認日				
<input type="checkbox"/>	人件費					H30.6.28				
<input type="checkbox"/>	事務費									

特記事項(第三者機関)	特記事項(会派)
	3010004 高田真里 3009001 江西 3008002 押田 3007003 舎川 3004005 泉 3002003 松井 3001005 久保

項目	内容	留意点	
1 実施者	高田真里議員、江西議員、押田議員、舎川議員、泉議員、松井議員、久保議員 (以上7名)		
2 実施日程	2018.5.22 (火) ~23日 (水)		
3 行程	7:19 富山駅発=10:00~16:00 省庁担当者による勉強会=東京泊 9:30~17:00 省庁担当者による勉強会=20:34 富山着	政務活動のための合理的な経路か。政務活動以外の行程が含まれていないか。宿泊が必要か。	
4	視察1	目的と市政、行政課題等の関連性、調査内容等具体性、調査方法の妥当性、事前調査の結果等はどうか。	
	調査先		参議院議員会館 B101会議室
	面談者		文部科学省 初等中等教育局 初等中等教育企画課 教育制度改革室 専門職(義務教育改革係) 上久保 秀樹様 専門官(併)企画係長 稲葉 久美子様、 大臣官房 文教施設企画部 施設助成課 法規係長 武田 久仁子様
	目的		幼小一貫校の認可について
	視察2		
	調査先		同上
面談者	総務省 自治行政局行政課 行政書士係長 南谷 康介様 /		
目的	議選監査委員について		

項目		内容	留意点
4	視察3	調査先	参議院議員会館 B101会議室
		面談者	消防庁 救急企画室 理事官 守谷 謙一 様 / 総務事務官 市川 広則 様 / 文部科学省 初等中等教育局 健康教育・食育課 学校安全係長 落合 直文 様 / 専門官 高橋 裕子 様 / 厚生労働省 医政局 地域医療計画課 救急・周産期医療等対策室 小児・周産期医療係 係長 小原 航洋 様 /
		目的	救急救命について
	視察4	調査先	同上
		面談者	水産庁 増殖推進部 漁業資源課 漁業監督指導官 野村 健司 様 / 漁港漁場整備部 計画課 課長補佐 (企画班担当) 城崎 和義 様 / 環境省 水・大気環境局 水環境課 海洋環境室 室長補佐 矢野 克典 様 / 水・大気環境局 水環境課 海洋環境室 室長補佐 山舘 健太 様 / 環境再生・資源循環局 不法投棄原状回復事業対策室 不法投棄原状回復事業対策官 織裳 祥一 様 /
		目的	海岸環境と水産資源の保全について
	視察5	調査先	同上
		面談者	スポーツ庁 参事官 (地域振興担当) 付 豊島 祐一 様 / 参事官 (民間スポーツ担当) 由良 英雄 様 / 参事官 (地域振興担当) 施設企画係 佐藤 俊介 様 /
		目的	1万人規模のアリーナ建設について
	視察6	調査先	同上
		面談者	警察庁 交通局 交通企画課 課長 警視監 櫻澤 健一 様 / 課長補佐 警視 藤本 真也 様 / 係長 警部 横井 貴暢 様 / 国土交通省 道路局 参事官付 課長補佐 山田 拓徳 様 / 文部科学省 初等中等教育局 健康教育・食育課 交通安全・防犯教育係長 上矢 雅史 様 /
		目的	自転車の安全利用について

目的と市政、行政課題等の関連性、調査内容等具体性、調査方法の妥当性、事前調査の結果等はどうか。

項目	内容	留意点
視察7	調査先 参議院議員会館 B101会議室	目的と市政、行政課題等の関連性、調査内容等具体性、調査方法の妥当性、事前調査の結果等かどうか。
	面談者 国土交通省 鉄道局 鉄道事業課 地域鉄道支援室 係長 浪岡 輝 様 ✓ 鉄道事業課 地域鉄道戦略企画調整官 塩崎 浩一 様 ✓ 幹線鉄道課 専門官 南 和史 様 ✓ 道路局 環境安全・防災課 課長補佐 官本 久仁彦 様 ✓ 路政課 課長補佐 金井 仁志 様 ✓ 都市局 街路交通施設課 公共交通係長 永江 秀充 様 ✓ 街路交通施設企画室 課長補佐 川崎 周太郎 様 ✓ 街路交通施設企画室 課長補佐 田賀 雅宏 様 ✓	
	目的 地域交通戦略推進事業制度について	
視察8	調査先 参議院議員会館 野上浩太郎事務所	
	面談者 総務省 自治財政局 準公営企業室 病院事業係長 (併) 病院経営係長 山邊 賢一 様 ✓ 厚生労働省 医政局 地域医療計画課 医師確保等地域医療対策室 室長補佐 尾崎 和郎 様 ✓	
	目的 市立病院の建替えについて	
視察9	調査先 同上	
	面談者 国土交通省 都市局 市街地整備課 総合整備係長 小笠原 裕光 様 ✓ 企画専門官 林 良太郎 様 ✓	
	目的 アーケードの撤去について	
視察10	調査先 同上	
	面談者 農林水産省 農村振興局 農村政策部 都市農村交流課 都市農業室 課長補佐 高橋 正智 様 ✓	
	目的 都市農業振興基本法について	
視察11	調査先 同上	
	面談者 スポーツ庁 参事官 (地域振興担当) 付 専門官 高下 栄次 様 ✓ 政策課 課長補佐 今村 剛志 様 ✓ 経済産業省 商務情報政策局 コンテンツ産業課 総括係長 今村 啓太 様 ✓ 印刷・出版・アニメ・ゲーム担当 前田 祐未 様 ✓	
	目的 スポーツコミュニティの推進	

4

項目		内容	留意点
4	視察 1 2	調査先 参議院議員会館 野上浩太郎事務所	目的と市政、行政課題等の関連性、調査内容等具体性、調査方法の妥当性、事前調査の結果等かどうか。
	面談者	内閣府 政策統括官（共生社会政策担当）付 参事官（青少年企画担当）付 主査 小泉 朝生 様 ✓ 青少年担当 調査官 谷口 哲也 様 ✓ 文部科学省 初等中等教育局 初等中等教育企画課 専門官（併）教育公務員係長 鞠子 雄志 様 ✓ 児童生徒課 指導調査係 専門職 迫 浩司 様 ✓ 特別支援教育課 企画調査係長 酒井 吉彦 様 ✓ 厚生労働省 社会・援護局 地域福祉課 地域福祉・ボランティア係長 村田 耕一 様 ✓	
	目的	子供・若者育成支援推進大綱	
5	調査活動の内容	6 月定例会に向けて会派として諸課題について国の方針を確認し一般質問等に反映させることを目的として実施 1. 幼小一貫校の認可について 2. 議選監査委員について 3. 救命救急について 4. 海岸環境と水産資源の保全 5. 1万人規模のアリーナ建設 6. 自転車の安全利用について 7. 地域交通戦略推進事業制度 8. 市立病院の建替えについて 9. アーケードの撤去等について 10. 都市農業振興基本法について 11. スポーツコミュニティの推進 12. 子供・若者育成支援推進大綱	目的と市政、行政課題等の関連性、調査内容等具体性、調査方法の妥当性、会派内での報告・情報共有等の対応等 政務活動のみの内容か。 政務活動以外の政党活動、選挙活動、後援会活動等とみなされる表現、構成になっていないか。 政務活動費を支出できる内容か。 (全額、1/2 支出不可)

項目	内容	留意点
<p>5</p> <p>市政への 影響 反映 成果等</p>	<p>7. 地域交通戦略推進事業制度</p> <p>富山市の行っている上滝線乗入れに係る検討業務は国の補助をもらっているが、周辺交通の影響調査もその業務に含むことができることを確認した。</p> <p>上滝線と沿線地域の諸問題について整理し、6月定例会の一般質問で当局の姿勢を正したい。</p> <p>これからの公共交通の維持のために上下分離方式により自治体が資産を持つケースが増えることが予想されるが、富山市として今後どのような対応が可能なのか検討したい。</p> <p>8. 市立病院の建替えについて</p> <p>病院の建替えの前に地域医療構想による病床数の調整が必要不可欠で、需要見込みを上回る病床数では、事実上、国の補助を受けて事業を実施することができないことを確認した。</p> <p>また、統廃合が含まれる建て直しについては上乗せ補助があり、今後は富山市内の総合病院との統合に併せて、建替え時期をそろえる必要があり、他のスケジュールについても注意を払いながら、検討を進めていく必要がある。</p> <p>9. アーケードの撤去等について</p> <p>社会資本整備総合交付金や防災・安全交付金の中でアーケードの撤去費用は含まれない。都市再生整備計画事業においても機能向上に資するものだけが該当し、単なる撤去だけでは対象に含むことは難しい。</p> <p>中央通りや南富山のアーケードについては、商店街で維持していくことが困難であり、市民の安全・安心を守る上でも今後の対応について十分な検討が必要。</p> <p>10. 都市農業振興基本法について</p> <p>全国的に基本法に基づく基本計画の策定は全国でも数市でしか策定されていない。生産緑地地区の指定についても富山市の主張と国の考えに相違点があり、今後も市に対して計画の策定、生産緑地地区の指定について正していく。</p> <p>11. スポーツコミュニティの推進</p> <p>全国の事例について説明を受けた。富山市の施策に反映する。</p> <p>12. 子供・若者育成支援推進大綱</p> <p>国のひきこもり対策の方向性とスケジュールに合わせて市の対策方針について確認する。</p>	<p>目的と市政、行政課題等の関連性、調査内容等具体性、調査方法の妥当性、会派内での報告・情報共有等の対応等</p> <p>政務活動のみの内容か。政務活動以外の政党活動、選挙活動、後援会活動等とみなされる表現、構成になっていないか。</p> <p>政務活動費を支出できる内容か。 (全額、1/2 支出不可)</p>
<p>その他</p>		

項目		内容		留意点	
実施経費及び政務活動費支出額	交通費	支出金額	25,460円 ✓	支出方法 <input type="checkbox"/> 債権者口座 <input checked="" type="checkbox"/> 議員口座(立替)	対象費用及び単価見積が適切か。政務活動費充当方法は適切か。按分率適用の分母は適切か。(混在不明確な部分が対象。明確な部分は当初除外してあるか。)
		支出先	久保議員【立替支払先】新富観光サービス株式会社		
		支出内容及び積算根拠	富山・東京往復切符代金として 交通費 25,460円 別紙領収書のとおり		
	宿泊費	支出金額	10,400円 ✓	支出方法 <input type="checkbox"/> 債権者口座 <input checked="" type="checkbox"/> 議員口座(立替)	
		支出先	久保議員【立替支払先】新富観光サービス株式会社		
		支出内容及び積算根拠	実費 10,400円 1泊朝食付き		
	日当	支出金額	6,000円 ✓	支出方法 <input type="checkbox"/> 債権者口座 <input checked="" type="checkbox"/> 議員口座(立替)	
		支出先	- 久保議員		
		支出内容及び積算根拠	日当2日分 3,000円×2日 ✓		
	取引規定	抵触していない ✓			
経費総額	41,860円 ✓	按分率(充当率)	<input type="text" value="100%"/> ・50%		
按分率適用対象経費及び按分理由					
政務活動費支出(充当)額	41,860円 ✓				

6

請求書

2018年5月18日

P. 1

№3001005

新富観光サービス株式会社

富山市議会自由民主党 久保 大憲 様

本社 〒939-8195 富山市上野322 Tel (076) 428-5544
ハスセンター 〒939-8195 富山市上野322 Tel (076) 429-8448
アピオ店 〒939-0010 富山市稲荷元町2-11-1 Tel (076) 445-3223
魚津店 〒937-0046 魚津市上村木1-1-10 Tel (0765) 24-7110
オセルビル2階

毎度ありがとうございます。
下記の通りご請求申し上げます。

受注番号	担 当
3046066	

旅行実施日	ご利用額	ご入金額
2018/05/22	35,860	
2018/05/23		

今回ご請求額
35,860

商品名・摘要	数量	単価	金額
JR券/富山⇄東京 往復	1	25,460	25,460
宿泊券/京王アレッソ大手町 シングル・1泊朝食付	1	10,400	10,400

ご利用合計額	35,860
--------	--------

取引銀行 北陸銀行越前町支店 (普)1104610
富山第一銀行富山南センター支店 (当) 014442
富山信用金庫大泉支店 (当) 002586
三井住友銀行 富山支店 (普)0458570

※お支払いは 月 日までにお願ひ申し上げます。
尚、振込手数料はお客様ご負担にてお願ひ申し上げます。

口座名 新富観光サービス株式会社

整理番号	3001005	2	8枚目
------	---------	---	-----

振 替 証 明 書

会派名 自由民主党

金 額	41,860 円
-----	----------

上記金額を次の者の口座へ振替したことを証明します。

30年 6月26日

経理責任者 高田 真里  印

氏 名	久保 大貴	受領印	
-----	-------	-----	---



№3001005 3

年月日	摘要	お支払い金額(円)	お預かり金額(円)	差し引き残高(円)
1 30-06-26		*3,093	シブツンイ(セテ)付	*6,250,408
2 30-06-26*		*41,860	普通預金 又保銀員	*6,208,548
3 30-06-26*		*6,130	普通預金 利上銀員	*6,202,418
4 30-06-26*		*3,440	普通預金 額上銀員	*6,198,978
5 30-06-26*		*4,080	普通預金 額上銀員	*6,194,898
6 30-06-26*		*3,072	普通預金 成上銀員	*6,191,826
7 30-06-26*		*3,072	普通預金 泉義員	*6,188,754
8 30-06-26	振込資金	*83,704	コピ-カウン代	*6,105,050
9 30-06-26*		*1,468	明文堂	*6,103,582
10 30-06-26*		*1,520	明文堂	*6,102,062
11 30-06-26*		*3,961	明文堂	*6,098,101
12 30-06-26*		*324	振込手数料	*6,097,777
13 30-06-26*		*2,916	清明堂	*6,094,861
14 30-06-26*		*3,240	清明堂	*6,091,621
15 30-06-26*		*324	振込手数料	*6,091,297
16 30-06-26*			近越分 *38,133	*6,129,430
17 30-06-26*			近越分 *1	*6,129,431
18				
19				
20				
21				
22				
23				
24				

(お知らせ)
 1. 通帳のご提出のお取引のときは年月日Cに*と表示します。
 2. 通帳をお預け入れのときは、お支払い金額に次のとおり表示します。
 タケン ○○-○○
 トリタテ ○○-○○

お支払いできる日
 お支払できる期限は、所定の
 不取返時限超過となりません。

3

普通預金通帳

店番号

富山市自由民主党様

北陸銀行



文部科学省

文部科学省
大臣官房 文教施設企画部
施設助成課 法規係長

武田 久仁子



〒100-8959
東京都千代田区霞が関3-2-2
TEL: 03-6734-2000 FAX: 03-6734-3743
E-mail: kuniko-t@mext.go.jp

肩状で解しよことおしめせんか?? ~未来につなごう~「みんなの未来」プロジェクト
<http://www.mext.go.jp/a/maw/shokou/kyozai/129609.htm>



文部科学省

文部科学省 初等中等教育局
初等中等教育企画課 教育制度改革室
専門職 (義務教育改革係)

上久保 秀樹

〒100-8959
東京都千代田区霞が関3-2-2
TEL: 03-5253-4111 [内線3745]
FAX: 03-6734-3731
E-mail: uekubo@mext.go.jp

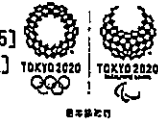

文部科学省

文部科学省 初等中等教育局 幼児教育課
専門官(併)企画係長
(併)幼児教育連携調査係長
(併)子ども・子育て本部参事官補佐

稲葉 久美子

〒100-8959 東京都千代田区霞が関3-2-2
TEL: 03-5253-4111 [内線3137]
03-6734-3136 [直送]
FAX: 03-6734-3734
E-mail: kinoba29@mext.go.jp





総務省

総務省自治行政局行政課

行政書士係長

南谷康介

〒100-8926 東京都千代田区虎ノ門二丁目一番二号
電話 03-5253-5111
直通電話 03-5253-5107 (内線二六九〇七)
FAX 03-5253-5110
E-mail: k.minamitan@sonmu.go.jp



厚生労働省 医政局 地域医療計画課
救急・周産期医療等対策室
小児・周産期医療係

係長 小原 航洋

〒100-8916 東京都千代田区霞が関 1-2-2
電話(03)5253-1111 内線 4121
直通(03)3595-2185
E-mail: obara-kouyou01@mhlw.go.jp



文部科学省

文部科学省
初等中等教育局 健康教育・食育課
専門官

高橋 裕子

〒100-8959 東京都千代田区霞が関3-2-2
TEL: 03-5253-4111 [内線2691]
03-6734-4950 [直通]
FAX: 03-6734-3794 E-mail: yuko-tkhs@mext.go.jp
学校安全部 資料付: <https://anzenkyouiku.mext.go.jp/>



文部科学省

文部科学省
初等中等教育局 健康教育・食育課
学校安全係長

落合 直文

〒100-8959 東京都千代田区霞が関3-2-2
TEL: 03-5253-4111 [内線2917]
03-6734-2917 [直通]
FAX: 03-6734-3794 E-mail: n-ochiai@mext.go.jp
学校安全部 資料付: <https://anzenkyouiku.mext.go.jp/>



総務省
MIC Ministry of Internal Affairs and Communications
消防庁 救急企画室

理事官 守谷 謙一

〒100-8927 東京都千代田区霞が関 2-1-2
TEL (03) 5253-7529 (直通)
(030) 1191-0987 (公用携帯)
E-mail: moriya-k@soumu.go.jp

消防庁 救急企画室
総務事務官 市川 広 則

〒100-8927
東京都千代田区霞が関二丁目一番二号
電話 〇三(五二五三)五一一一(代表)
〇三(五二五三)七五二九(直通)
FAX 〇三(五二五三)七五二九
E-mail: h.ichikawa@soumu.go.jp

水産庁 漁港漁場整備部 計画課
課長補佐(企画班担当)

じょうさき

城 崎 和 義

〒100-8907 東京都千代田区霞が関1丁目2番1
電話 03-3502-8111 内線 6844
直通 03-3501-3082 FAX 03-3581-0326
E-mail: kazuyoshi_losaki670@maff.go.jp

環境省環境再生・資源循環局
不法投棄原状回復事業対策室



不法投棄原状回復事業対策官

おり も 織 裳 祥

〒100-8975 東京都千代田区霞が関1-2-2
電話: 03-6205-4798, 内線 6884 FAX: 03-3593-8264
E-mail: SHOICHI_ORIMO@env.go.jp

水産庁 増殖推進部 漁場資源課

漁業監督指導官 野村 健司

〒100-8907 東京都千代田区霞が関1-2-1
電話 03-3502-8111 (内線) 6808
直通 03-6744-2382 Fax 03-3502-1682
E-mail: kenji_nomura340@maff.go.jp



環境省 水・大気環境局
水環境課 海洋環境室

室長補佐 山 館 健 太

〒100-8975 東京都千代田区霞が関1-2-2
Tel: 03-3581-3351 (内線 6509) 03-5521-9026 (ダイヤルイン)
Fax: 03-3501-2717 e-mail: KENTA_YAMADATE@env.go.jp



環境省 水・大気環境局
水環境課 海洋環境室

室長補佐 矢 野 克 典

〒100-8975 東京都千代田区霞が関1-2-2
Tel: 03-3581-3351 (内線 6631) 03-5521-9023 (ダイヤルイン)
Fax: 03-3593-1438 e-mail: KATSUNORI_YANO@env.go.jp



スポーツ庁 参事官(民間スポーツ担当)

由良 英雄

〒100-8959 東京都千代田区霞が関3-2-2
TEL: 03-5253-4111 (内線3941)
03-6734-2045 (直通)
FAX: 03-6734-3792
E-mail: yurahi@mext.go.jp



スポーツ庁 参事官(地域振興担当) 付

としま
専門官 豊島 祐一



〒100-8959 東京都千代田区霞が関3-2-2
TEL: 03-6734-3934
FAX: 03-6734-3790
E-mail: yutoshima@mext.go.jp



スポーツ庁 参事官(地域振興担当) 施設企画係

佐藤 俊介

〒100-8959 東京都千代田区霞が関3-2-2
TEL: 03-5253-4111[内線3773]
03-6734-3773[直通]
FAX: 03-6734-3790
E-mail: sato-shunsuke@mext.go.jp



警察庁交通局交通企画課
課長補佐

警察庁警視 藤本真也



〒100-8974 東京都千代田区霞が関二丁目二番二
電話 〇三(三)三五八〇一四一
内線 五〇一四〇
FAX 〇三(三)三五八一
E-mail: s.fujimoto.wazn@npa.go.jp

警察庁交通局交通企画課
企画調査係長

警察庁警部 横井貴暢



〒100-8974 東京都千代田区霞が関二丁目二番二
電話 〇三(三)三五八一
内線 五〇一四一
FAX 〇三(三)三五八一
E-mail: t.yokoi.scjz@npa.go.jp

警察庁交通局交通企画課長

警視監 櫻澤健一

〒100-8974 東京都千代田区霞が関二丁目二番二
電話 〇三(三)三五八一
内線 五〇一四一
FAX 〇三(三)三五八一
E-mail: k.yamazaki@npa.go.jp



文部科学省

文部科学省
初等中等教育局 健康教育・食育課
交通安全・防犯教育係長

上矢雅史

〒100-8959 東京都千代田区霞が関3-2-2
TEL: 03-5253-4111 [内線2695]
03-5734-2695 [直通]
FAX: 03-5734-3794 E-mail: uwaya@mext.go.jp
学校安全部 外部サイト: <https://anzenkyouiku.mext.go.jp/>



国土交通省 道路局 参事官付
課長補佐

山田拓徳

(自転車活用推進本部事務局員)

〒100-8918 東京都千代田区霞が関2丁目1番3号
電話 03-5253-8497 (ex.38225)
Fax 03-5253-1622
E-mail: yamada-h26f@mlit.go.jp



国土交通省 道路局
路政課

課長補佐

金井 仁志

〒100-8918
東京都千代田区霞が関2-1-3
Tel: 03-5253-8111 (内線37342)
: 03-5253-8479 (直通)
Fax: 03-5253-1616
E-mail: kanai-h2hk@mlit.go.jp

Ministry of Land, Infrastructure, Transport and Tourism



国土交通省 都市局
街路交通施設課街路交通施設企画室

課長補佐

川崎 周太郎

Kawasaki Shutaro

〒100-8918
東京都千代田区霞が関2-1-3
Tel: 03-5253-8111 (内線 32182)
: 03-5253-8415 (直通)
Fax: 03-5253-1592
E-mail: kawasaki-s8311@mlit.go.jp

Ministry of Land, Infrastructure, Transport and Tourism



国土交通省
鉄道局 幹線鉄道課

専門官

南 和史

MINANI Kazufumi

〒100-8918
東京都千代田区霞が関2-1-3
Tel: 03-5253-8111 (内線 40343)
: 03-5253-8532 (直通)
Fax: 03-5253-1635
E-mail: minami-k2qp@mlit.go.jp

Ministry of Land, Infrastructure, Transport and Tourism



国土交通省 都市局 街路交通施設課
街路交通施設企画室 課長補佐

田賀 雅宏

TAGA Masahiro

〒100-8918
東京都千代田区霞が関2-1-3
Tel: 03-5253-8111 (内線 32852)
: 03-5253-8417
Fax: 03-5253-1592
E-mail: taga-m28z@mlit.go.jp

Ministry of Land, Infrastructure, Transport and Tourism



国土交通省
鉄道局 鉄道事業課
地域鉄道戦略企画調整官

塩崎 浩一

SHIOZAKI Koichi

〒100-8918
東京都千代田区霞が関2-1-3
Tel: 03-5253-8111 (内線 40662)
: 03-5253-8539 (直通)
Fax: 03-5253-1635
E-mail: shiozaki-k2ca@mlit.go.jp

Ministry of Land, Infrastructure, Transport and Tourism



国土交通省 鉄道局
鉄道事業課 地域鉄道支援室

係長

浪岡 輝

NAMIOKA Akira

〒100-8918
東京都千代田区霞が関2-1-3
Tel: 03-5253-8111 (内線 40664)
: 03-5253-8539 (直通)
Fax: 03-5253-1635
E-mail: namioka-a23p@mlit.go.jp

Ministry of Land, Infrastructure, Transport and Tourism



国土交通省 道路局
環境安全・防災課

課長補佐

宮本 久仁彦

〒100-8918
東京都千代田区霞が関2-1-3
Tel: 03-5253-8495 (内線 38142)
Fax: 03-5253-1622
E-mail: miyamoto-k85aa@mlit.go.jp

Ministry of Land, Infrastructure, Transport and Tourism



国土交通省 都市局
街路交通施設課

公共交通係長

永江 秀充

NAGAE Hidemichi

〒100-8918
東京都千代田区霞が関2-1-3
Tel: 03-5253-8111 (内線 32854)
: 03-5253-8417 (直通)
Fax: 03-5253-1592
E-mail: nagae-h2ia@mlit.go.jp

Ministry of Land, Infrastructure, Transport and Tourism



No 3001005



厚生労働省 医政局 地域医療計画課
医師確保等地域医療対策室

室長補佐 尾崎和郎

〒100-8916 東京都千代田区霞が関1-2-2
電話 03(5253)1111 内線 2555
FAX 03(3503)8562
E-mail: ozaki-kazuo@mhlw.go.jp



総務省

(併)病院事業係長
(併)病院経営係長

山邊賢一

総務省 自治財政局 準公営企業室

〒100-8926
東京都千代田区霞が関二丁目一番二番二号
TEL(03)5253-1564
FAX(03)5253-1560
E-mail:k.yamabe@soumu.go.jp



国土交通省 都市局 市街地整備課
Urban Development and Improvement Division, City Bureau



企画専門官

林 良太郎

HAYASHI Ryotaro

〒100-8918

東京都千代田区霞が関2-1-3

Tel: 03-5253-8111 (内線 32716)

: 03-5253-8413 (直通)

Fax: 03-5253-1591

E-mail: hayashi-r2zf@mlit.go.jp



Ministry of Land, Infrastructure, Transport and Tourism



国土交通省 都市局
市街地整備課

総合整備係長

小笠原 裕光

OGASAWARA Hiromitsu

〒100-8918

東京都千代田区霞が関2-1-3

Tel: 03-5253-8111 (内線 32735)

: 03-5253-8413 (直通)

Fax: 03-5253-1591

E-mail: ogasawara-h2vb@mlit.go.jp



Ministry of Land, Infrastructure, Transport and Tourism

農林水産省
農村振興局 農村政策部
都市農村交流課 都市農業室



課長補佐 (都市農業第2班) 高橋 正智



F100-8850 東京都千代田区霞が関1-2-1
電話 03(3502)8111 内線5448
直通 03(3502)0033
FAX 03(6744)0571
E-mail:masatosi_takahasi670@maff.go.jp



スポーツ庁

スポーツ庁
政策課 課長補佐

今村 剛志



〒100-8959 東京都千代田区霞が関3-2-2
TEL:03-5253-4111[内線2667]
03-6734-2667[直通]
FAX:03-6734-3790
E-mail: takeshi-imamura@mext.go.jp



スポーツ庁

専門官
高下 栄次
スポーツ庁
参事官(地域振興担当)付

〒100-8959 東京都千代田区霞が関3-2-2
電話:03-5253-4111[内線3929]
FAX:03-6734-3790
E-mail: eiji-takahata@mext.go.jp

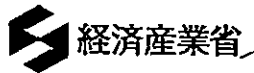

経済産業省

コンテンツ産業課 総括係長

今村 啓太

〒100-8901 東京都千代田区霞が関1丁目3番1号
Tel 03-3501-9537 Fax 03-3501-1599
e-mail imamura-keita@meti.go.jp

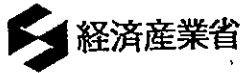

経済産業省

商務情報政策局 コンテンツ産業課
印刷・出版・アニメ・ゲーム担当

前田 祐未

〒100-8901 東京都千代田区霞が関1丁目3番1号
Tel 03-3501-9537 Fax 03-3501-1599
e-mail maeda-yumi@meti.go.jp
URL http://www.meti.go.jp



CoFesta



文部科学省

初等中等教育局児童生徒課
指導調査係 専門職
(キャリア教育・進路指導担当)



さこ ひろ し
迫 浩 司

〒100-8959 東京都千代田区霞が関3-2-2
TEL:03-5253-4111[内線4728]
03-6734-4728[直通]
FAX:03-6734-3735
E-mail:h-sako@mext.go.jp



文部科学省

文部科学省 初等中等教育局
初等中等教育企画課
専門官(併)教育公務員係長



鞠子 雄志

〒100-8959 東京都千代田区霞が関3-2-2
TEL:03-5253-4111[内線2079]
03-6734-2588[直通]
FAX:03-6734-3731
E-mail:mariko@mext.go.jp



地域福祉・ボランティア係長

厚生労働省 社会・援護局 地域福祉課

村田 耕一

〒100-8916 東京都千代田区霞が関1-2-2
電話(03)5253-1111 内線 2859
FAX(03)3592-1459
E-mail: murata-kouichi@mhlw.go.jp



文部科学省

文部科学省 初等中等教育局
特別支援教育課
企画調査係長

酒井 吉彦

〒100-8959 東京都千代田区霞が関3-2-2
TEL:03-5253-4111 [内線3195]
03-6734-3193 [直通]
FAX:03-6734-3737
E-mail: y-sakai@mext.go.jp



内閣府

内閣府政策統括官(共生社会政策担当)付
参事官(青少年企画担当)付

主査 小泉 朝生

〒100-8914 東京都千代田区永田町1-6-1
中央合同庁舎第8号館8階
電話:03-5253-2111(代表) 内線38250
03-6257-1440(直通) Fax:03-3581-1609
E-mail:tomo.koizumi.h5w@cao.go.jp



内閣府

内閣府政策統括官(共生社会政策担当)付
青少年担当

調査官 谷口 哲也

〒100-8914
東京都千代田区永田町1-6-1
中央合同庁舎第8号館8階
電話 03-5253-2111 (内線38367)
03-6257-1440 (直通)
FAX 03-3581-1609
E-mail: tetsuya.taniguchi.a5w@cao.go.jp



文部科学省：幼小一貫校の認可について



総務省：議選監査委員について



総務省・文科省・厚労省：救命救急について



環境省・水産庁：海岸環境と水産資源の保全





スポーツ庁：1万人規模のアリーナ建設



警察庁・国交省：自転車の安全利用について



国交省：地域交通戦略推進事業制度



8. 市立病院の建替えについて

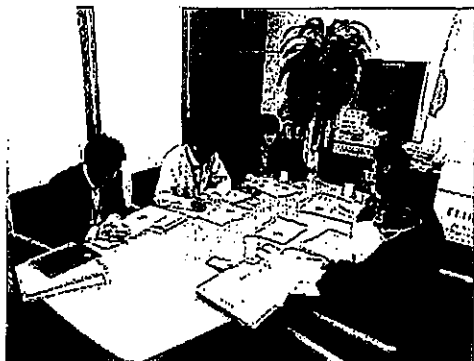

9.アーケードの撤去について

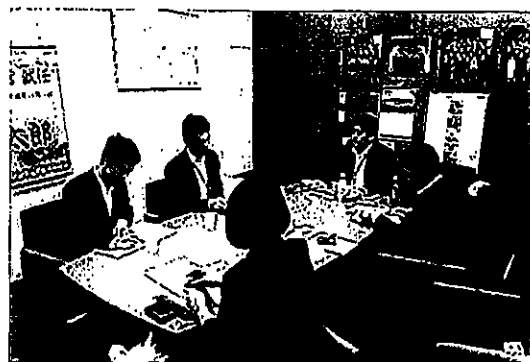

10.都市農業振興基本法について

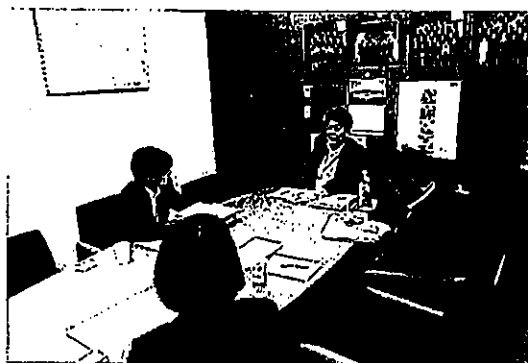

11.スポーツコミュニティの推進



12. 子供・若者育成支援推進大綱

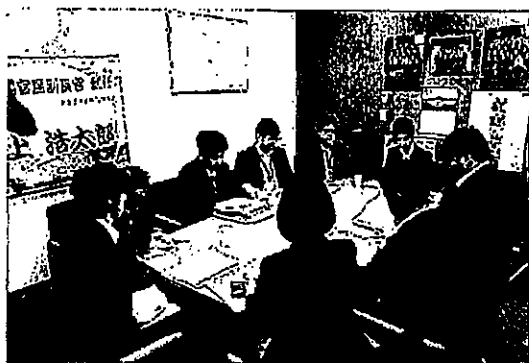

日時		時間	省庁	テーマ
5月22日	10:00～	60	文科省	幼小一貫校の認可について
	13:00～	60	総務省	議選監査委員について
	14:05～	40	総務省	救命救急について
	14:40～	40	水産省	海岸環境と水産資源の保全について
	15:30～	40	内閣府(予定)	1万人規模のアリーナ建設について
5月23日	9:00～	60	国交省	自転車の安全利用について
	10:30～	60	国交省	地域交通戦略推進事業制度について
	11:30～	60	厚労省	市立病院の建替えについて
	13:00～	60	国交省	アーケードの撤去等について
	14:00～	60	農水省	都市農業振興基本法の推進
	15:00～	60	スポーツ庁	スポーツコミュニティの推進
	16:00～	60	内閣府	子供・若者育成支援推進大綱
宿泊				

幼小一貫校についての文科省とのレクチャーでは、紙資料は配布されず、口頭での説明と質問対応でした。

地方自治法の改正に伴う監査制度の見直しについて

平成30年5月22日(火)
総務省自治行政局行政課

№ 3001005

#7119(救急安心センター事業)の全国展開

№3001005

1 概要

住民が急な病気やけがをしたときに、救急車を呼んだほうがいいのか、今すぐ病院に行ったほうがいいのかなど迷った際の相談窓口として、専門家から電話でアドバイスを受けることができる。

相談を通じて、病気やけがの症状を把握した上で、以下をアドバイス。

○救急相談

例) 緊急性の有無※1、応急手当の方法、受診手段※2

○適切な医療機関を案内※3

- ※1 直ちに医療機関を受診すべきか、2時間以内に受診すべきか、24時間以内か、明日でも良いか等。
- ※2 救急車を要請するのか、自分で医療機関に行くのか、民間搬送事業者等を案内するのか。
- ※3 適切な診療科目及び医療機関等の案内を行う。

【イメージ図】

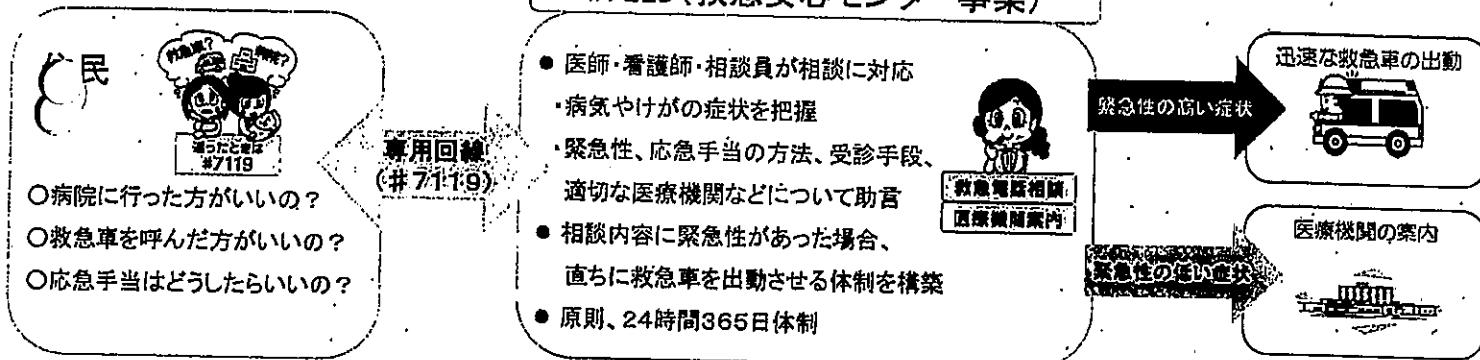

2 背景

現在の状況

- ・救急出動件数は年々増加傾向を示している。(H18年から約19%増)
- ・救急車の現場到着時間も遅延している。(H18年から約29%増)

救急業務のあり方に関する検討会(H27)

#7119の普及促進について、救急車の適正利用の推進及び緊急度判定体系の普及の観点から、極めて有効

総務大臣の国会答弁(衆・総務委H28.2.23)

救急車の到着ですとか病院への搬送が非常におくれるということによって、救われる命も救われない可能性が出てまいります。これまでも、#7119ですとか、必ずしも急に救急車を呼ばなくても電話で相談をできる、こういう窓口も用意してまいりましたし、また、啓発活動というのも大変重要だと思っております。

通知の発出(H28.3.31)

#7119の導入に向け積極的に取り組むよう依頼

総務大臣の国会答弁(参・総務委H28.11.22)

私も、これは全国展開したいと考えてまして、昨年(消防庁)長官にもですね、相当この働きかけを頼んだところでございます。

日本医師会 平成30年度予算要望書(抜粋)

救急出動の適正化や不要不急の時間外診療の抑制に効果があり、真に救急対応が必要な患者の掘り起こしにつながるなど大きな成果が期待できる#7119の全国への拡大

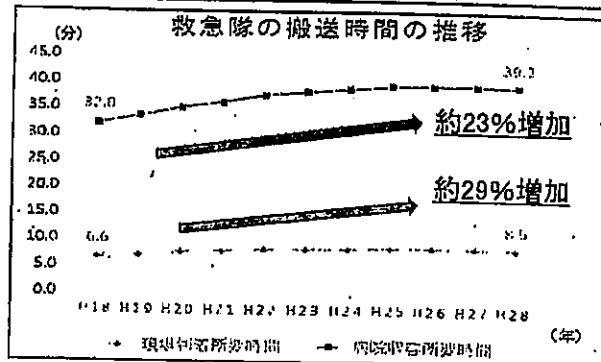
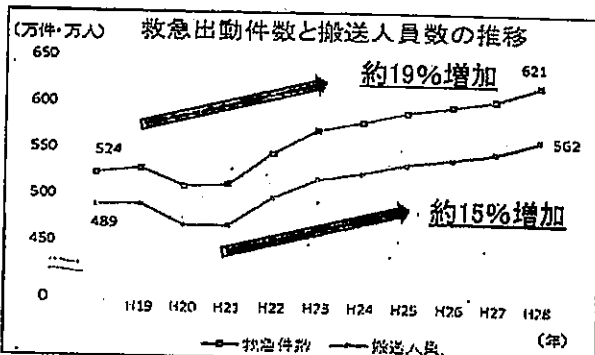

救急に関する世論調査

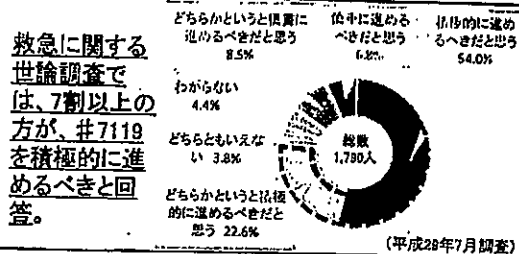

海岸漂着物等地域対策推進事業

平成30年度予算 400百万円(400百万円)
 (平成29年度補正予算 2,710百万円)

背景・目的

日本の海岸には毎年、多くのごみが漂着している。海洋ごみは、国内外を問わず様々な地域由来のものが混在しており、自ら発生抑制対策を行ったとしても問題解決につながらない状況にあることから、国が補助金による支援を実施し海洋ごみ対策を進める必要がある。

事業スキーム

都道府県に対して補助金を一括交付する。市町村事業への補助は都道府県を通じた間接補助事業となる。

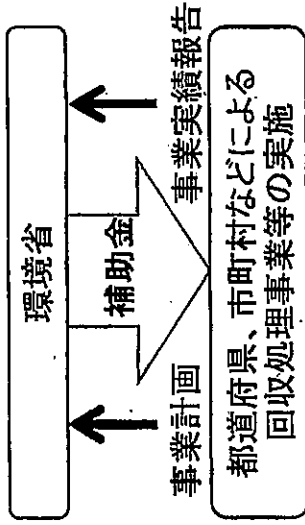

事業概要

海岸漂着物処理推進法第29条に基づき、都道府県や市町村等が実施する海洋ごみに関する地域計画の策定、海洋ごみの回収・処理、発生抑制対策に関する事業に対し、補助金による支援を実施する。補助率は、地域の実情に合わせ、離島や過疎、半島地域等において嵩上げを実施する。

(補助率)

地域計画策定事業 (都道府県のみ) ……補助率 1/2

回収・処理事業、発生抑制対策事業 ……補助率 9/10~7/10

(予算実績) 平成29年度予算額 4億円 平成28年度補正予算額 27億円

期待される効果

全国における海洋ごみ対策の推進により、海洋環境の保全を図るとともに、将来にわたって海洋の優れた景観を維持・保全することにより、地域社会や漁業・観光等の地域の基幹産業の振興に欠かせない美しく豊かな海の実現に努める。

漂流・漂着ごみの及ぼす様々な影響

海洋環境 沿岸居住環境 船舶航行 観光・漁業



海洋ごみの回収処理事業等の推進

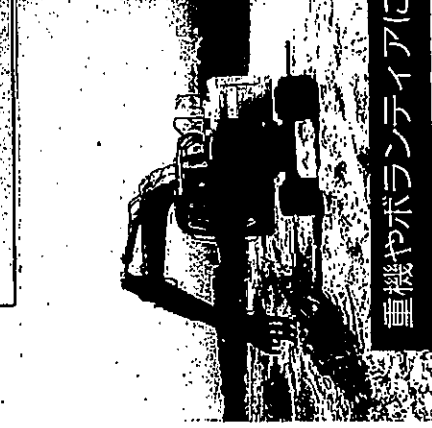

重機やボランテアによる海洋ごみの回収処理活動

全国の漂流・漂着・海底ごみ対策の推進により、
 海洋環境の保全等を図る。

イメージ

平成30年度 学校施設環境改善交付金
〈地域スポーツセンター新築・改造事業に係る交付要件等〉

1. 交付の対象となる事業

- (1) 地域スポーツクラブの活動拠点となる地域スポーツセンターを新築又は改築し、あるいは改造する事業であること。
- (2) 競技スペース及び地域スポーツクラブの活動拠点としてふさわしいクラブハウスの機能を併せ持つ施設であること。
- (3) 整備後の床面積は、2,000㎡以上であること。
- (4) 改造事業については、社会体育施設整備費補助金又は公立学校等施設整備費補助金の交付を受けて建築後20年以上を経過した、床面積が1,500㎡以上の体育館であること。また、地域スポーツセンターとしては不十分な施設を改造するものであり、交付対象経費（実工事費から交付対象外経費を除外した額をいう。以下同じ。）が6,000万円以上のものであること。

2. 交付要件

(1) 整備要件

体育室、トレーニング室、健康・体力相談室、体力測定室、会議室、研修室、談話室、シャワー室及び更衣室を全て備えていること。

(2) 交付対象経費となる施設機能の範囲

① 競技スペース

体育室、トレーニング室、健康・体力相談室、体力測定室のほか、スポーツを行うために必要な室

② クラブハウススペース

会議室、研修室、談話室、シャワー室、更衣室のほか、浴室、サウナ室、資料展示室、スポーツ団体室などのスポーツ活動に必要な室

③ 管理スペース

事務室、指導員室、医務室などの施設の管理運営に必要な室

④ スポーツ科学研究スペース

体育・スポーツに関する科学的な研究を行うために必要な室

⑤ 宿泊スペース

利用者のための宿泊室（厨房、食堂等生活関連施設を含む）

1 交通事故死者数の推移

- 平成29年における交通事故死者数は、3,694人（前年比-210人、-5.4%）で、警察庁が保有する昭和23年以降の統計で最少となった。

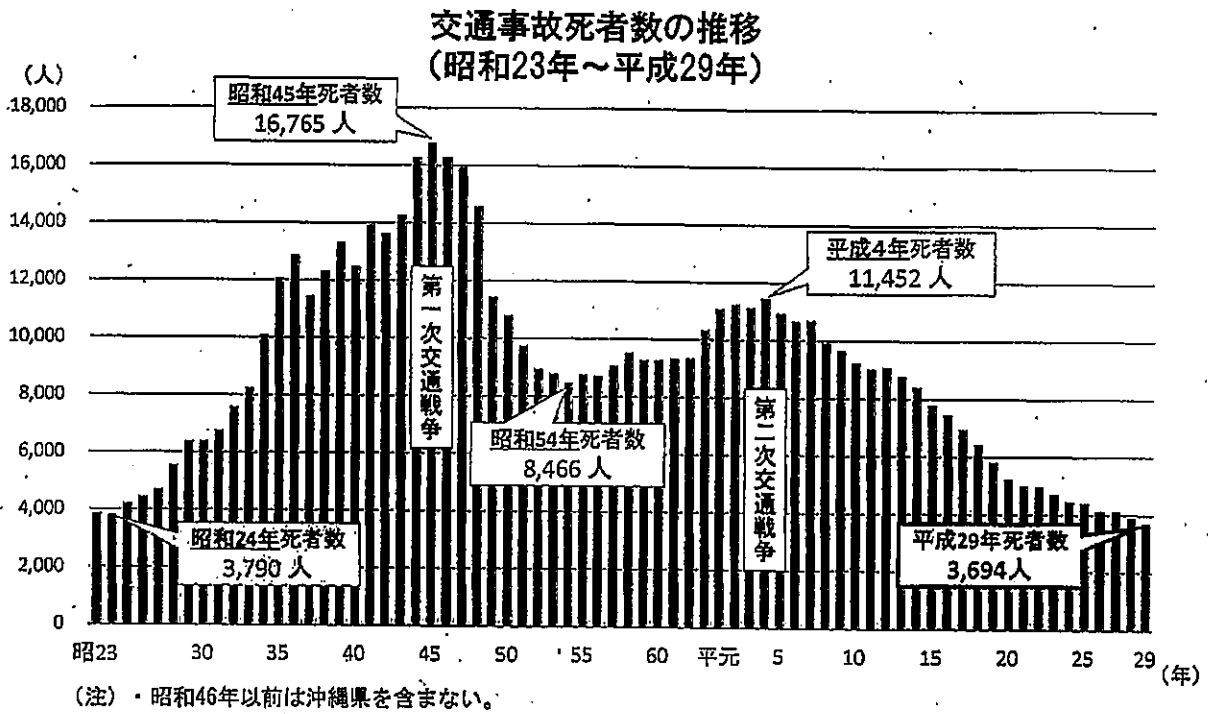

2 状態別死者数の推移

- 状態別(歩行中、自動車乗車中、二輪車乗車中、自転車乗用中)の死者数についてはいずれも減少傾向にあり、平成29年は前年と比較していずれの状態別でも減少した。

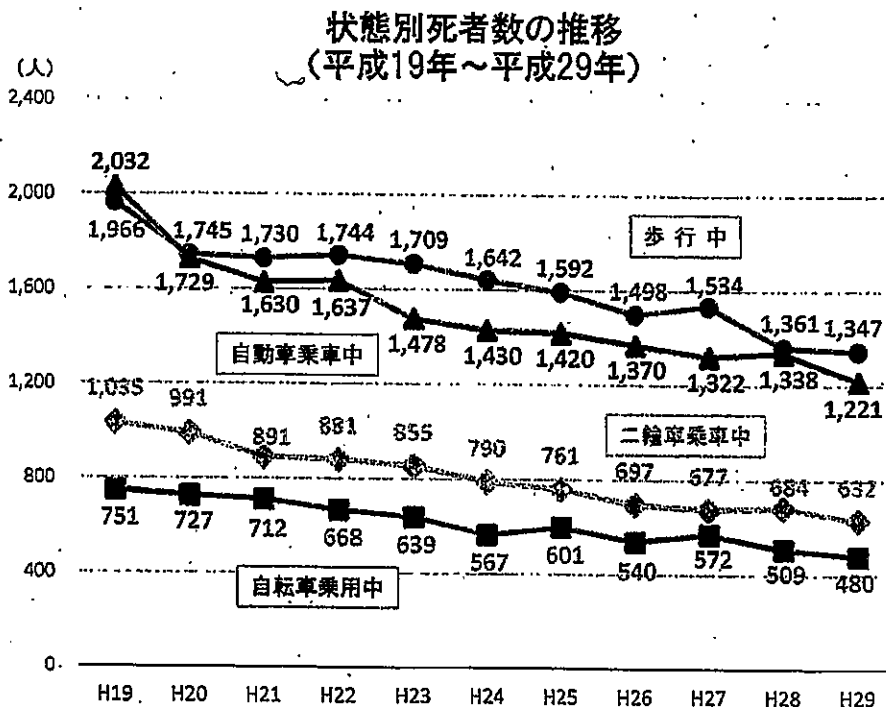

(注)・その他(リヤカー等の軽車両利用中等)の状態を除く。

地方公共団体等向け 〔公設部分
事業者への間接補助 等〕

社会資本整備総合交付金

LRTの走行空間（走行路面、停留所等）、施設の整備等
に対し総合的に支援

国費率：国 5.5 / 10等
【交付対象者】地方公共団体等

事業者向け

訪日外国人旅行者受入環境整備緊急対策事業

（交通サービス利便向上促進事業）

LRTシステムの構築に不可欠な施設（低床式車両、
制振レール、車庫、変電所等）の整備に対して補助

補助率：国 1 / 3等
【補助対象者】鉄軌道事業者



上下分離方式などさまざまな官民の役割分担によるLRT整備を
総合的に支援

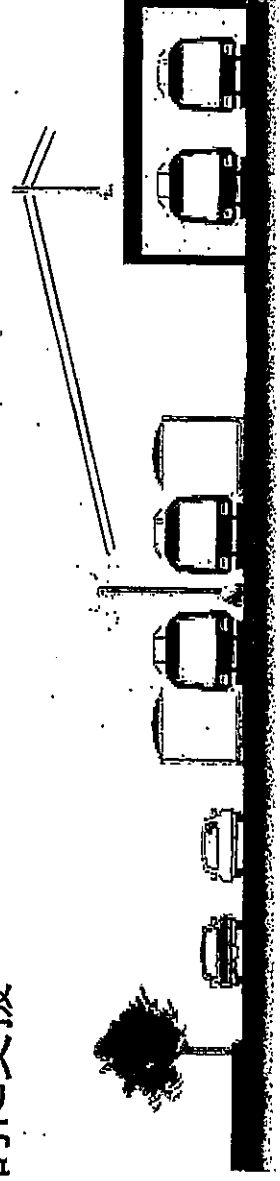

地域医療構想について

№3001005

- 「医療介護総合確保推進法」により、平成27年4月より、都道府県が「地域医療構想」を策定。平成28年度中に全都道府県で策定済み。
- ※ 「地域医療構想」は、二次医療圏単位での策定が原則。
- 「地域医療構想」は、2025年に向け、病床の機能分化・連携を進めるために、医療機能ごとに2025年の医療需要と病床の必要量を推計し、定めるもの。
- 都道府県が「地域医療構想」の策定を開始するに当たり、厚生労働省で推計方法を含む「ガイドライン」を作成。平成27年3月に発出。

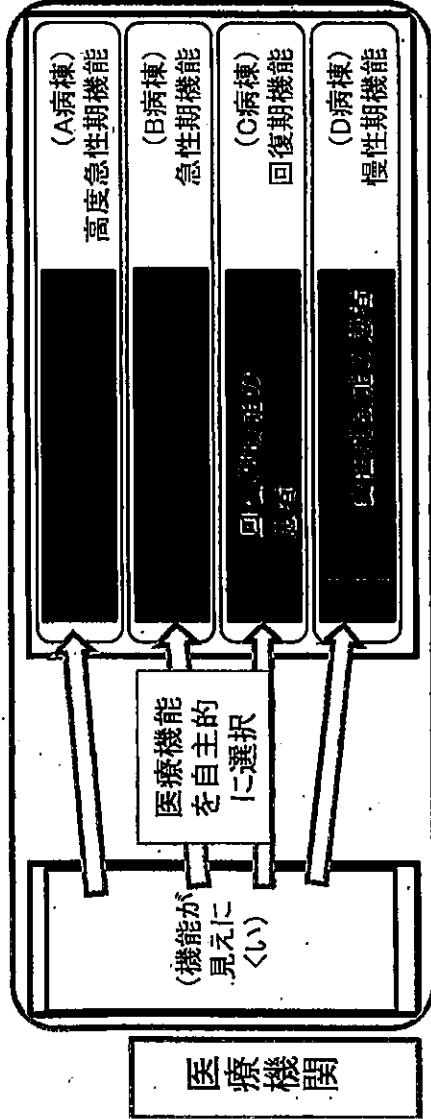

医療機能の現状と今後の
方向を報告(毎年10月)

病床機能報告

「地域医療構想」の内容

1. 2025年の医療需要と病床の必要量
 - ・高度急性期・急性期・回復期・慢性期の4機能ごとに医療需要と病床の必要量を推計
 - ・在宅医療等の医療需要を推計
 - ・都道府県内の構想区域(二次医療圏が基本)単位で推計
2. 目指すべき医療提供体制を実現するための施策
 - 例) 医療機能の分化・連携を進めるための施設設備、在宅医療等の充実、医療従事者の確保・養成等

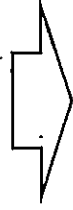

- 機能分化・連携については、「地域医療構想調整会議」で議論・調整。

医療機能の報告等を活用し、「地域医療構想」を策定し、
更なる機能分化を推進

都道府県

社会資本整備総合交付金と防災・安全交付金の対象事業 3001005

住宅・社会資本の整備

+

整備計画に掲げる
政策目標の達成
(成果指標で事後評価)

効果促進事業

住宅・社会資本の整備

基幹事業(社会資本整備総合交付金)

- 道路 ○港湾 ○河川 ○砂防
- 下水道 ○海岸 ○広域連携 ○都市公園
- 市街地 ○住宅 ○住環境整備 等

基幹事業(防災・安全交付金)

○防災・減災、安全に資する社会資本整備事業

インフラ老朽化対策

例) 橋梁・トンネルの補修



事前防災・減災対策

例) 河川堤防の緊急対策

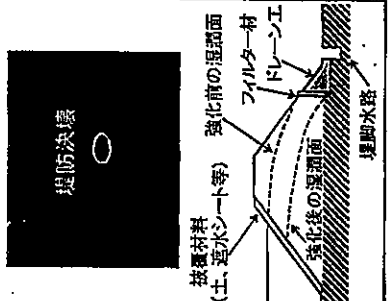

生活空間の安全確保

例) 通学路の交通安全対策



例) 電線類地中化



社会資本整備総合交付金

基幹事業に関連する

- 各種
- 「社会資本整備事業」
- (社会資本整備重点計画法)

○「公的賃貸住宅の整備」

効果促進事業

○計画の目標実現のため基幹事業と一体となって、基幹事業の効果を一層高めるために必要な事業・事務

○全体事業費の2割用途

(社会資本整備総合交付金の例)

- ・アーケードモールの設置・撤去
- ・観光案内情報板の整備
- ・社会実験(レンタサイクル、自転車乗り捨てシステム…)
- ・計画検討(無電柱化、観光振興…)

(防災・安全交付金の例)

- ・ハザードマップの作成・活用
- ・防災教育、水防訓練、防災訓練、避難訓練の実施
- ・防犯灯、防犯カメラの整備 等

例) ハザードマップ作成・活用



例) 水防訓練の実施



都市農業振興基本法 のあらまし

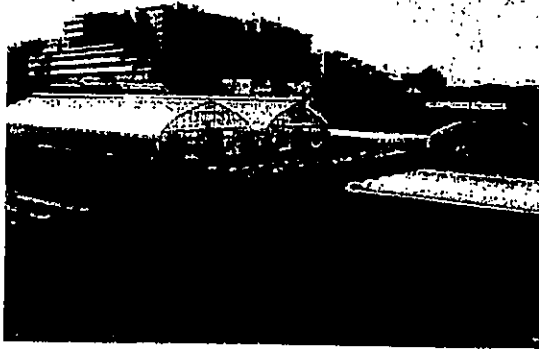

平成 27 年 7 月

農林水産省

国土交通省

まんが スポーツで地域活性化 シリーズ情報

1 ラグビー合宿の聖地へ 北のスポーツ基地網走

北海道網走市

ソウル五輪の事前合宿をきっかけに、ラグビーを中心にスポーツ合宿で地域活性化することを決めた網走市。合宿の受入れ要請やグラウンド整備に職員は奔走する。今では合宿の聖地となり、グラウンドは“日本一の芝”と言われるまでになったその理由とは…

2 日本初のバレーボール専用体育館・オガールベース スポーツを通じて次世代のリーダーを育てる

岩手県紫波町

公民連携で駅前の遊休地が生まれ変わった。マルシェ、図書館、医院、学習塾、スポーツ施設などが集積。人口3万人の町に今、年間90万人が訪れる。「バレーボール専用体育館」を建てた狙いと、そこに込められた想いとは…

3 バスケで秋田を元気に ゼロからの挑戦

秋田県

大学進学で秋田に来た水野は県民のネガティブ思考に愕然とする。そんな秋田を“スポーツで元気に”とプロバスケットチームの設立に向けて水野は走り始める。否定的な意見もある中、「動けば変わる!」と仲間と活動を続ける水野。果たして秋田の未来は…

4 世界が注目するアウトドア天国・みなかみ

群馬県みなかみ町

バブル崩壊で温泉客・スキー客が減少。観光の町・みなかみの経済は活気を失う。そんな中、利根川源流の自然環境の価値に一人のNZ人が気付く。「ここは世界に通じるアウトドア天国になる!」。彼の狙いどおり外国人客は来るのか…

5 市民が主役の交流拠点・アオーレ長岡 アリーナを含む公民一体型スペース

新潟県長岡市

長岡市の活性化のため誕生した新交流拠点「アオーレ長岡」。スポーツやコンサート、市民発のイベントが多数行われ、運営を担うながおが未来創造ネットワークは「市民のやりたいこと」の実現のため奔走していた。そんな中、アリーナが新潟アルビレックスBBの本拠地に決まり…

6 サッカーで地域を盛り上げる 松本山雅FCの歩み

長野県松本市

平均13000人を超えるJ2では驚異的な入場者数を誇る松本山雅FC。老いも若きもスタジアムに集い、スタンドが緑に染まる。“サッカー不毛の地”長野県の一地方都市で、なぜこのような奇跡が起こったのか。そこには男たちの熱いドラマがあった。

7 マリンスポーツでまちおこし 自然を活かしたスポーツ集客

三重県熊野市

新たな観光誘客のため、熊野マリンスポーツ推進委員会が穏やかな新鹿湾や熊野灘の絶景を活かし、SUPやシーカヤックを楽しむまちづくりを挑戦! 熱意と地域愛を武器に、各所への協力要請、天候との闘いを経て、ついにビーチ・マリンスポーツフェスティバルが開催となるが…

8 「自立と連携」スポーツを核に地域に雇用を生む 出雲スポーツ振興21

島根県出雲市

スポーツを振興し、地域スポーツを支える組織をめざして2000年より活動開始。でもスポーツだけではない、大事なのが「地域づくり」。「自立と連携」をキーワードに、地域を元気にする事業を幅広く展開。スポーツを核に20人もの正職員を雇用するNPOに。

9 瀬戸内しまなみ海道・国際サイクリング大会 瀬戸内しまなみ海道をサイクリストの聖地へ

愛媛県

「しまなみ海道で国際サイクリング大会をやる!」「商道道路を通行止めにして…」前例のないイベント開催を命じられた県庁職員の奮闘が始まる。国内外から多くの観光客・サイクリストが訪れる契機となったサイクリング大会の経緯を描く。

10 Japan Open 飯塚国際車いすテニス大会 アジア最高峰の国際車いすテニス大会の始まり

福岡県飯塚市

車いす使用者がスポーツを行うことに、まだまだ理解が得られなかった1980年代。そんな風潮に敢然と立ち向かった男たちがいた。彼らが社会復帰のリハビリのために採り入れた車いすテニスは、やがて車いすテニス世界6大会の一つ、Japan Openへと発展していく。

11 スポーツコミッションで合宿誘致

佐賀県

「スポーツコミッションを立ち上げる!」。知事から新たな指令が下った。フィルムコミッションからの異動を命じられた県庁職員。知名度の低い佐賀にスポーツ合宿を誘致する…。新たなミッションに、彼は応えることができるのか。

12 大分国際車いすマラソン大会 世界最高峰の車いすマラソン大会

大分県

「別大マラソンに参加したい」。車いす使用者の訴えは聞き入れられなかった。ならば…。「世界初の車いす単独マラソン大会」の実現を目指して一人の医師が立ち上がった。彼の熱い思いはやがて世界最高峰の車いすマラソン大会へとつながっていく。

子ども・若者支援地域協議会を 設置しましょう

◆ 様々な困難を有する子供・若者への支援が求められています

- 子供・若者を取り巻く環境はそれぞれ異なり、抱える困難な状況は、経済的な困窮、いじめ、不登校、ひきこもり、障害、虐待など、非常に多岐にわたります。
- こうした困難な状況の中には、様々な要因が相互に影響し合い、複合的で複雑な様相を呈しているものもあるため、個々の状況に応じたきめ細かな支援が必要です。

- ・ 15歳～39歳の若年無業者数 約77万人（平成28年）
→ 15歳～39歳人口の2.3%が無業者※1

- ・ 15歳～39歳の広義のひきこもりの推計数 54.1万人（平成27年）
→ 15歳～39歳人口の1.57%が広義のひきこもりに該当※2

※1 総務省「労働力調査」
※2 内閣府「若者の生活に関する調査」

年齢階層で途切れることなく継続した支援を行う「縦のネットワーク」と、様々な分野の関係機関・団体が有機的に連携する「横のネットワーク」を機能させて、子供・若者を支援する必要があります。

「子ども・若者育成支援推進法」

第19条 地方公共団体は、関係機関等が行う支援を適切に組み合わせることにより、その効果的かつ円滑な実施を図るため、単独で又は共同して、関係機関等により構成される子ども・若者支援地域協議会（以下「協議会」という。）を置くよう努めるものとする。

→地方公共団体に子ども・若者支援地域協議会の設置の努力義務が課されています。

視察・調査活動 実施計画書 政務活動費《事前》審査書				整理番号	3001007	1	1	枚目	
				会派名	自由民主党				
				議員名	久保 大憲				
■ 調査研究費	第三者機関承認欄			会派承認欄					
<input type="checkbox"/> 研修費	受付日	責任者	担当者	起案日	代表者	役員	経理責任者	事務員	申請者
<input type="checkbox"/> 広報広聴費	H30.7.3	堀		H30.6.26	村家				
<input type="checkbox"/> 要請・陳情活動費	承認日			承認日					
<input type="checkbox"/> 会議費	H30.7.3			H30.6.28					
<input type="checkbox"/> 資料作成費	特記事項(第三者機関)			特記事項(会派)					
<input type="checkbox"/> 資料購入費				久保大憲 3001007		金谷幸則 3003006	竹田 勝 3006006		
<input type="checkbox"/> 人件費				石森正二 3005006		高道秋彦 3010006	村上和久 3017008		
<input type="checkbox"/> 事務費				松井邦人 3002004					

項目	内容		留意点			
1 実施者	久保大憲、松井邦人、金谷幸則、石森正二、竹田勝、					
2 実施日程	平成30年7月12日(木)～13日(金)					
3 行程	富山空港＝羽田空港＝北九州空港＝朽網駅＝中津駅＝中津市民病院 ＝中津駅＝朽網駅＝東横イン北九州空港泊 北九州空港＝羽田空港＝上野駅＝台東区役所＝上野駅＝富山駅		政務活動のための合理的な経路か。政務活動以外の行程が含まれていないか。宿泊が必要か。			
4	視察 1	視察・調査先	中津市民病院	目的と市政、行政課題等の関連性、調査内容等具体性、調査方法の妥当性、事前調査の結果等はどうか。		
		視察・調査先 面談予定者	中津市民病院(中津市大字下池永173 0979-22-2480) 担当 未定			
	視察・調査の 目的・内容	市民病院のあり方について 富山市民病院の経営改善に つなげる。				
	視察 2	視察・調査先	台東区役所			
視察・調査先 面談予定者		台東区役所(台東区東上野4-5-6 03-5246-1111) 担当 未定				
視察・調査の 目的・内容	自転車の安全利用について 富山市の自転車政策についての ヒントを学び条例制定などに活かす					
5	実施経費 及び 政務活動 費の支出 予定額 (振込手数料 を含まず)	交通費	85,870円(富山＝羽田＝中津＝上野＝富山)	対象費用及び単価見積が適切か政務活動費充当方法は適切か。 按分率適用の分母は適切か。(混在不明確な部分が対象。明確な部分は当初除外してあるか。)		
		日当	3,000円/日×2日			
		宿泊費	4,104円			
		その他				
		合計額	95,974円		案分率 (充当率)	100%・50%
		支出額	95,974円			
6 取引規定	抵触していない		取引制限の確認			

御 旅 程 表

JAなのほな旅行センター

富山市五福1143-1 アリス1F
TEL 076-439-3336
FAX 076-431-1180

平成 30 年 6 月 22 日

担当 XXXXXXXXXX

富山市議会 自由民主党		様	旅行先	中津 台東区 視察研修			
旅行日	平成30年7月12日		人数	大人		小人	計
	平成30年7月13日			男	女		
			7				7
							1泊 2日
							車船中泊 旅館 1泊
日程	月日	曜日	行程表				
1	7月12日	木	7:10 富山空港 → ANA312 → 羽田空港 → ANA3875 → 北九州空港 8:15 9:15 10:55 12:13 朽網駅 → 普通列車 → 中津駅 中津市民病院(視察) 中津駅 → ソニック40号 → 13:01 14:00~15:30 16:04 16:21 16:26 16:36 行橋駅 → 普通列車 → 朽網駅 TEL 093-472-1042 * 東横イン北九州空港(1泊サービス朝食 シングル 禁煙)				
2	7月13日	金	9:00 ホテル == 送迎バス == 北九州空港 → ANA3876 → 羽田空港 10:35 11:02 羽田空港 → 東京モノレール → 浜松町駅 → 京浜東北線 → 上野駅 11:21 11:29 11:40 徒歩8分 13:30~15:00 徒歩8分 15:30 18:00 台東区役所(視察) 上野駅 → はくたか569号 → 富山駅				
			* ホテル...前日まで取消料無料、当日は100%				
			* JR券...発売と同時に発券 発券後~2日前までの取消料金 1人当り ¥1,320				
			* 航空券(特割)...予約後3日以内発券~前日まで 取消料金 1人当り ¥4,740				

概算費用御見積り				(責任人数 7名)	
J	R	朽網駅~中津駅	740	宿泊料金	1泊サービス朝食サ税込 4,104
J	R	中津駅~朽網駅	1,880	食事代	✓
私	鉄	羽田空港~浜松町~上野	660	宴会費	
航	空	券	富山空港~羽田空港 特割3	11,890	
航	空	券	羽田空港~北九州空港 特割3	29,390	
航	空	券	北九州空港~羽田空港 特割3	28,790	旅行傷害保険代
J	R	上野駅~富山駅	12,520	寸志・その他	
空	港	バ	/	添乗経費	
乗	船	券		乗務員宿泊	
入	場	入	押	料	お一人費用計 89,974

コースの見方
 バス 田
 車 =
 JR ㄥ
 私鉄 ++
 飛行機 ㄥ
 フェリー 山
 タクシー 車
 徒歩 歩

富山市議会 自由民主党 視察日程表

日程：平成30年7月12日（木）～13日（金）

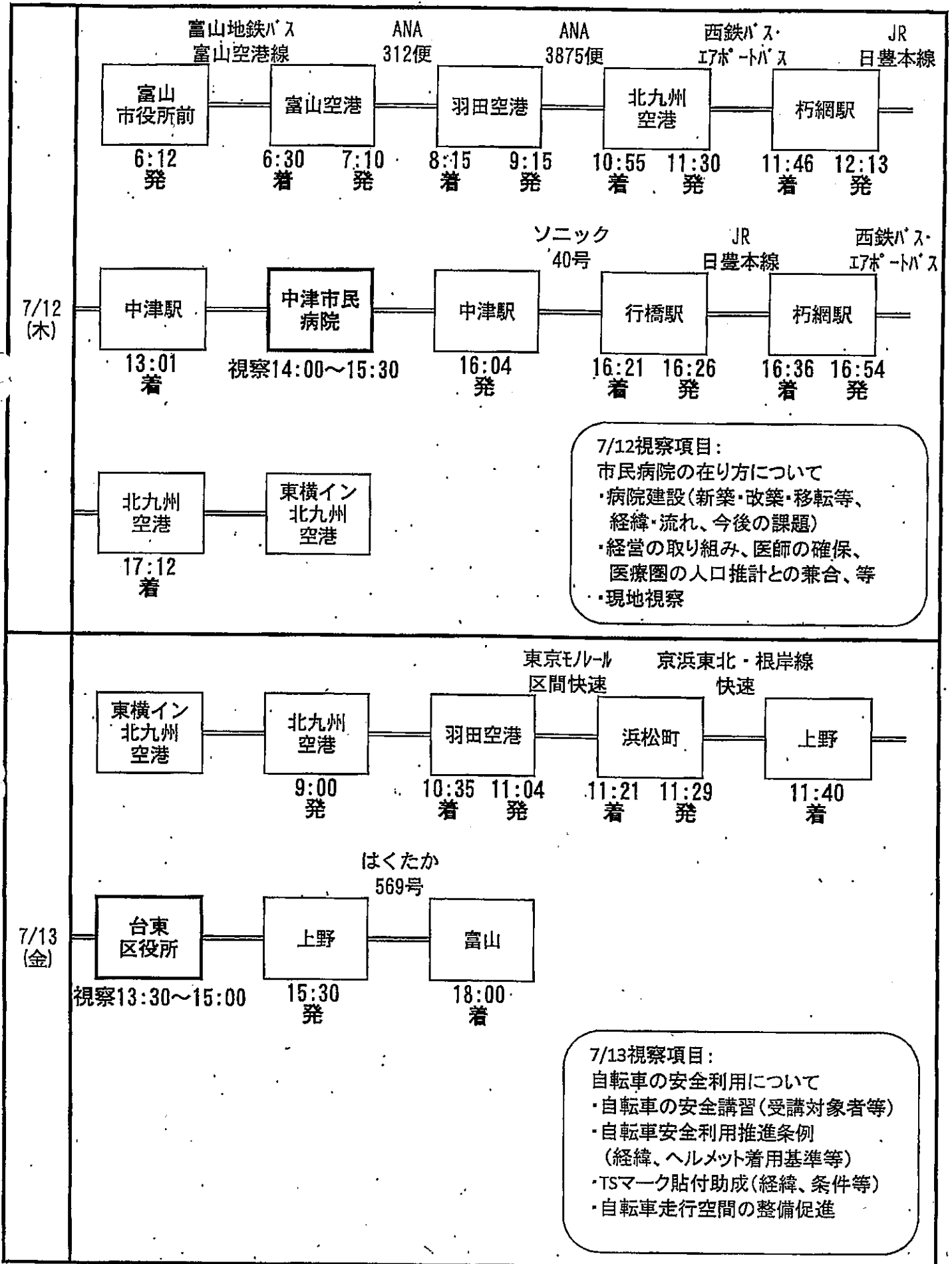

視察・調査活動 実績報告書					整理番号	3001007	2	1枚目		
政務活動費【事後】審査書 兼 支出伝票					会派名	自由民主党				
					議員名	久保 大憲				
■	調査研究費	第三者機関承認欄			全派承認欄					
□	研修費	受付日	責任者	担当者	起票日	代表者	役員	経理責任者	事務員	申請者
□	広報広聴費	H30.7.24	[印]	[印]	H30.7.20	[印]	[印]	[印]	[印]	[印]
□	要請・陳情活動費	承認日			承認日					
□	会議費	H30.7.24			H30.7.23					
□	資料作成費	支払日(口座振込完了日)			起票日	支払完了報告				
□	資料購入費	支払年度	年	月	日	H30.7.24	代表者	経理責任者	事務員	申請者
□	人件費					承認日	[印]	[印]	[印]	[印]
□	事務費	1	10	7	24	H30.7.30	[印]	[印]	[印]	[印]

特記事項(第三者機関)	特記事項(全派)
	久保大憲 3001007 金谷幸則 3003006 竹田 勝 3006006 石森正二 3005006 高道秋彦 3011006 村上和久 3017008 松井邦人 3002004

項目	内容	留意点
1 実施者	久保 大憲、松井 邦人、金谷 幸則、 竹田 勝、石森 正二、高道 秋彦、村上 和久 (以上7名)	
2 実施日程	平成30年7月12日(木)～13日(金)	政務活動のための合理的な経路か。政務活動以外の行程が含まれていないか。宿泊が必要か。
3 行程	富山空港＝羽田空港＝北九州空港＝朽網駅＝中津駅＝中津市民病院 ＝中津駅＝朽網駅＝東横イン北九州空港泊 北九州空港＝羽田空港＝上野駅＝台東区役所＝上野駅＝富山駅	
4	視察先	
	視察面談者	事務部 相談支援センター センター長 熊谷 久美 様 事務部 医事課 課長 井河 ひとみ 様 事務部 総務課 課長 秋吉 勝治 様 総務課 病院建設準備室 室長 末吉 新治 様
	視察・調査の目的・内容	富山市民病院の経営改善のために、中津市民病院の経営を学ぶ
	視察先	台東区役所
視察2	視察面談者	都市づくり部 交通対策課 課長 石川 洋二 様 交通対策課 交通対策担当 係長 三宅 哲郎 様
	視察・調査の目的・内容	市内の自転車安全利用の促進のために、台東区の先進的な取り組みを学ぶ。

		内 容	留意点
5	視察・調査活動の内容	<p><視察1 中津市民病院> 中津市民病院の経営状況について ① 経営改善の取り組み ② 債権回収の取り組み ③ 医師の確保 ④ 医師会との連携・役割分担 ⑤ 周辺市町村からの患者の受け入れ ⑥ 施設見学 など</p> <p><視察2 台東区役所> 自転車安全利用促進の取り組みについて ① 東京都台東区自転車安全利用促進条例制定の背景 ② 東京都台東区自転車安全利用促進条例の概要 ③ 台東区の抱える課題 ④ 台東区の取り組み など</p>	<p>目的と市政、行政課題等の関連性、調査内容等具体性、調査方法の妥当性、会派内での報告・情報共有等の対応等</p>
	市政への影響反映成果等	<p><視察1 中津市民病院> 地域の規模に見合った機能的な病院であった。 債権回収は当局の収納課が一括して行っており、病院が債権回収に労力を費やさない取り組みは、富山市にも提案する。 医師の確保には苦勞しているが、同県の大分大学、隣県の九州大学にも派遣を要望していた。 ベッドの稼働率が高い背景には、施設が新しいだけでなく、地域の医師会との信頼関係があると感じた。患者を紹介したいと思う関係には、より関係を強くする必要がある。 中津市民病院は立地的に隣接する市町村からの受け入れが多く、特に採算性の悪い小児救急は搬送回数に応じて分担金を受けている。 今後の富山市民病院の建替えの際には、周辺市町村からの受け入れの割合に対して、建設費用の一部負担や、救急搬送の受け入れに対する分担金についても検討するべき。</p> <p><視察2 台東区役所> 都が条例を策定したことを受け、区として条例を策定した。 条例の中身は都の条例と大きな相違はなく、策定の目的として、区民の意識啓発はもとより、関連の事業をぶら下げることができ、条例を持つことの意義は大きいとの説明があった。 県条例があるため市として条例を持つ必要がないという意見については、現在の事業実施の状況だけで判断せず、事業実施の根拠を持たせることで、より充実した施策を展開することができることを説明ができる。 Ts マークについては、新規加入・更新含め全額を補助しており、走行する自転車の整備状況の改善だけでなく、地域の自転車整備を行う小売店の活性化にもつながることから有効な施策である。 台東区は通学で自転車を利用している学生は少なく、自転車に関する施策の中心は通勤や買い物などの生活利用であることから、公営の駐輪場や放置自転車等、富山市の抱える問題とは少し異なっていた。 レンタルサイクルについては大手の通信会社の事業が公費の負担なしでサービスの提供をしていることから、富山市の行っている事業の妥当性について再度検討が必要である。</p>	<p>政務活動のみの内容か。政務活動以外の政党活動、選挙活動、後援会活動等とみなされる表現、構成になっていないか。</p> <p>政務活動費を支出できる内容か。 (全額、1/2 支出不可)</p>
	その他		

項目		内容			留意点	
6	実施経費及び政務活動費支出額	旅費 宿泊費	支出金額	89,804円 /	対象費用及び単価見積が適切か。 政務活動費充当方法は適切か。 按分率適用の分母は適切か。 (混在不明確な部分が対象。明確な部分は当初除外してあるか。)	
			支出先	久保議員【立替え支払い先】JAなのはな旅行センター		
			支出内容及び積算根拠	航空券代 70,070円 / JR代 15,140円 / 私鉄代 490円 / 宿泊費 4,104円 / 別紙領収書のとおり		
		支出金額	6,000円 /	支出方法		<input type="checkbox"/> 債権者口座 <input checked="" type="checkbox"/> 議員口座(立替)
		弁当	支出先	久保議員		
			支出内容及び積算根拠	7月12日(水)、13日(木) 2日分 / 3,000円/日×2日 /		
	取引規定	抵触していない /				
	経費総額	95,804円 /	按分率(充当率)	100%・50%		
	按分理由					
	政務活動費支出(充当)額	95,804円 /				

№3001007

経緯書

富山市議会 自由民主党

久保 大憲



「整理番号 3001007」において、実施計画書の実施経費の支出予定額と報告書の金額の際は、浜松町駅から上野駅区間の電車料金が、必要なくなったので減額となったものである。

上記の経緯書は、事実と相違ない。

自由民主党会派 会長 村家 博



貼付用紙

見積書・証拠書類等資料貼付欄(A4版以上の大きさの書類は貼る必要がありません。

B6版、A6版など、小さい用紙は貼ってください。)

No.204221

領 収 書

富山市議会
自由民主党 久保大憲様

平成30年7月20日

千	百	拾	万	千	百	拾	円
2			4	8	9	8	04

但 7/12~中津台東区視察代金として
上記正に領収いたしました



なのはな農業協同組合

なのはな

JAなのはな旅行センター



〈ご注意〉 組合の領収年月日および取扱者印のないものは無効です。また、訂正した場合、訂正印のないものは無効です。
領収いたしました小切手・手形等が万一決済されなかったときは、本書と引換えに小切手・手形等をお返しいたします。

整理番号	3001007	2	4枚目
------	---------	---	-----

振替証明書

会派名 自由民主党

金額	95,804 円
----	----------

上記金額を次の者の口座へ振替したことを証明します。

30年 7月 24日

経理責任者 高田 真里  印

氏名	久保大憲	受領印	
----	------	-----	---



№3001007 4

年月日	摘要	お支払い金額(円)	お預かり金額(円)	差し引き残高(円)
1 30-07-02		*2,988	手ウエチシツ	*5,746,264
2 30-07-02		*3,072	トマシツ	*5,743,192
3 30-07-03*		*41,860	普通預金 倉川 議	*5,701,332
4 30-07-03*		*3,072	普通預金 有澤 議	*5,698,260
5 30-07-03*		*3,072	普通預金 村上 議	*5,695,188
6 30-07-09		*26,892	HC)ヒタチC-NBL	*5,668,296
7 30-07-10*		*3,072	普通預金 高道 議	*5,665,224
8 30-07-10*		*3,072	普通預金 石森 議	*5,662,152
9 30-07-10*		*7,439	電話代	*5,654,713
10 30-07-17*		*58,336	普通預金 金谷 議	*5,596,377
11 30-07-17*		*5,269	明文学	*5,591,108
12 30-07-17*		*3,481	明文学	*5,587,627
13 30-07-17*		*3,257	明文学	*5,584,370
14 30-07-17*		*324	振込手数料	*5,584,046
15 30-07-17	振込資金	*2,885	インターネット代	*5,581,161
16 30-07-20	振込		トマシキ"カイヨムカ *9,900,000	*15,481,161
17 30-07-23		*6,127	SMBC(シツファンタイ	*15,475,034
18 30-07-24*		*95,804	普通預金 村上 議	*15,379,230
19 30-07-24*		*95,804	普通預金 高道 議	*15,283,426
20 30-07-24*		*95,804	普通預金 竹田 議	*15,187,622
21 30-07-24*		*95,804	普通預金 金谷 議	*15,091,818
22 30-07-24*		*95,804	普通預金 松村 議	*14,996,014
23 30-07-24*		*95,804	普通預金 久保 議	*14,900,210
24 30-07-24*		*3,072	普通預金 泉 議	*14,897,138

(お預け) 1. 通帳のご抽出のあるお取引のときは年月日別に*と表示します。
2. 振替料をお預け入れのときは、お支払い金額に次のとおり表示します。
ダウンロード
トリアクター

お支払いできる日
お支払できる期間は、所定の
不取扱い時間定過後となります。

4

普通預金通帳

店番号 口座番号

富山市自由民主党様

北陸銀行

 中津市立 中津市民病院

事務部 相談支援センター

センター長 (保健師) 熊谷 久美
Kumagai Kumi

〒871-8511
大分県中津市大字下池永173番地
TEL: (0979) 22-6521 (7624)
FAX: (0979) 22-2448
E-Mail: ku-kumagai@nakatsu-hosp.jp

 中津市立 中津市民病院

事務部 医事課

課長 井河 ひとみ

〒871-8511
大分県中津市大字下池永173番地
TEL (0979) 22-2480 (7600)
FAX (0979) 22-2481
E-mail: jikachou@nakatsu-hosp.jp

 中津市立 中津市民病院

事務部 総務課

課長 秋吉 勝治
Akiyoshi Katsuji

〒871-8511
大分県中津市大字下池永173番地
TEL (0979) 22-2480 (7501)
FAX (0979) 22-2481
E-mail: soumukachou@nakatsu-hosp.jp

 中津市立 中津市民病院

総務課 病院建設準備室

病院建設準備室室長 末吉 新治
SHINJI SUEYOSHI

〒871-8511
大分県中津市大字下池永173番地
TEL (0979) 22-2480 FAX (0979) 22-2481
E-mail: youdo2@nakatsu-hosp.jp



台東区都市づくり部

交通対策課長

石川 洋二

〒110-8615 東京都台東区東上野四丁目5番6号

TEL 03-5246-1311 (直通)

FAX 03-5246-1319

Email: y-ishikawa@city.taito.tokyo.jp



東京都 台東区



HOST CITY

都市づくり部 交通対策課 交通対策担当

係長

三宅 哲郎

〒110-8615 東京都台東区東上野4-5-6

TEL 03 (5246) 1288 (直通)

FAX 03 (5246) 1319

Email: tetsuro-miyake@city.taito.tokyo.jp

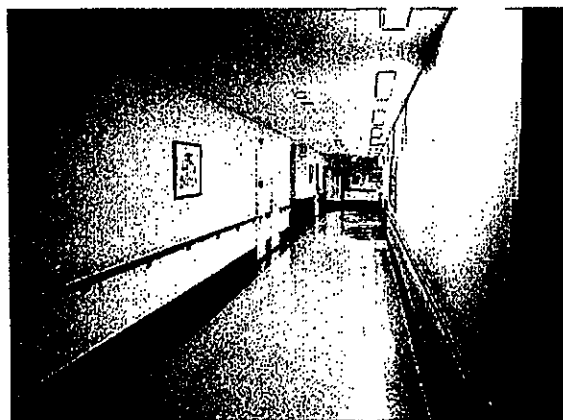
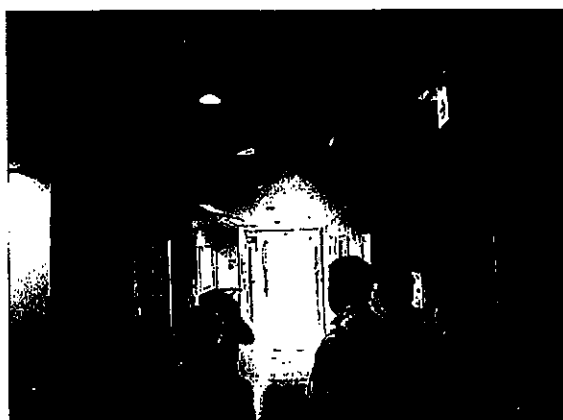
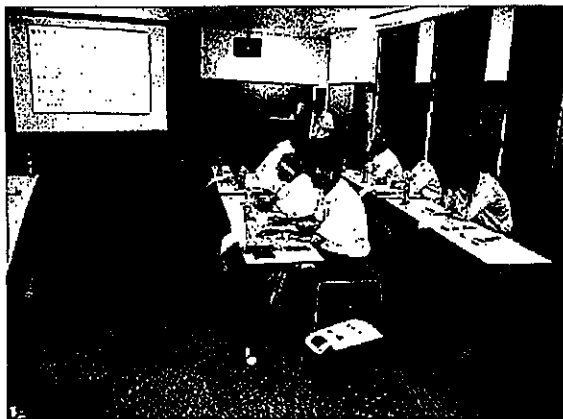

中津市民病院：市民病院のあり方について（院内視察）



台東区役所：自転車の安全利用促進について

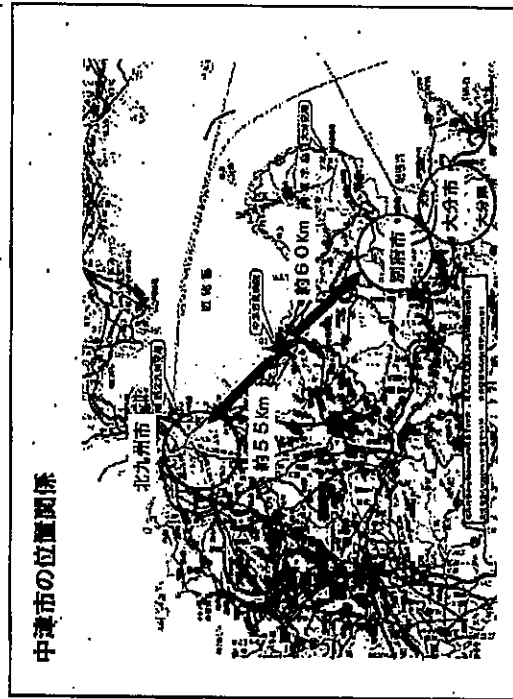
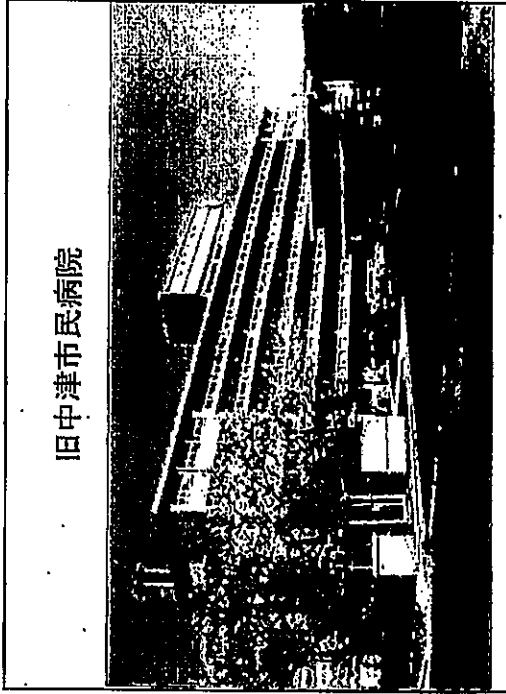
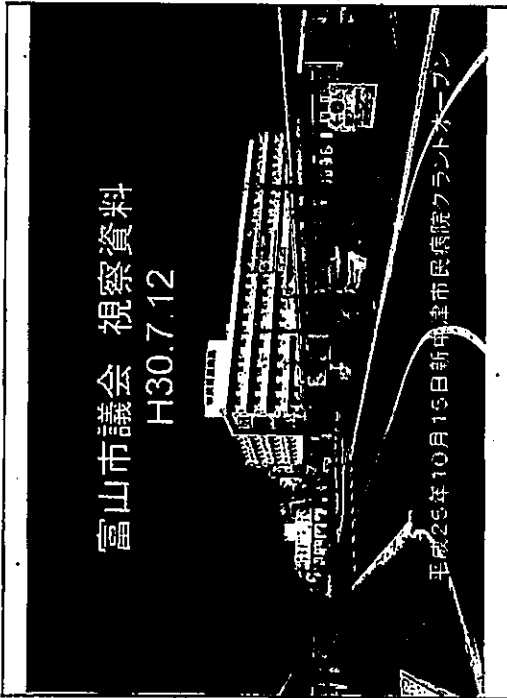

● 基本理念

いつでも誰にでも安全で質の高い医療を提供し、地域住民の心の拠り所となるよう全力を尽くします

一 病む人の身になって、
最善・最高の医療を

● 基本方針

- ・患者中心の公平・公正な医療を実践します。
- ・地域がん診療拠点病院としてがんの高度・専門医療を提供します。
- ・地域周産期母子医療センターとして出産前後の母児の安全と健康を守ります。
- ・安心して子育てを育てられるよう充実した小児医療を提供します。
- ・二次救急医療(小児科を含む全診療科)を24時間、365日提供します
- ・生活習慣病(糖尿病、脂質異常症、高血圧症、心臓病など)に対し高度・専門医療を提供します。
- ・地域に不足している診療体制の整備に努め住民のニーズに応えます。
- ・地域全体の医療水準の向上に寄与すべく努力します。
- ・地域連携の拠点病院として地域完結型医療を追求します。
- ・教育、研修体制の強化、充実させ医療従事者の能力向上、人材の育成に努めます。

中津市民病院 施設概要

病床数 250床(一般病床)

診療科目
27診療科

内科、糖尿病・内分泌内科、心療内科、神経内科、呼吸器内科、消化器内科、循環器内科、血液内科、小児科、外科
内臓臓外科、乳腺外科、肛門外科、呼吸器外科、小児外科
整形外科(休診中)、脳神経外科、心臓血管外科
消化器外科、泌尿器科、放射線科、産婦人科、麻酔科
耳鼻いんこう科(休診中)、泌尿器科、歯科口腔外科
リハビリテーション科

1日平均入院患者数 218.6人 (平成28年度)
平均在院日数 10.8日 (平成28年度)
1日平均外来患者数 315.5人 (平成28年度)

中津市民病院医師数

平成30年4月1日現在

外科	8名	内科	6名
呼吸器外科	2名	循環器内科	3名
小児外科	1名	放射線科	3名
麻酔科	3名	脳神経外科	2名
小児科	6名	泌尿器科	1名
泌尿器科	1名	産婦人科	4名
歯科口腔外科	1名	心臓血管外科	2名
		計 常勤	43名

臨床研修医
2年次 4名
1年次 6名
計 10名

各種認定・指定

平成12年10月16日	救急告示病院に認定
平成15年 3月14日	ISO14001認証取得
平成15年10月 7日	災害拠点病院に指定
平成15年10月27日	臨床研修指定病院に指定
平成17年10月 1日	厚生医療指定病院に指定
平成18年10月19日	臨床研修を行う病院に指定
平成19年 5月24日	全国自治体病院協議会優良病院表彰
平成20年 2月 4日	災害派遣医療チームDMAT指定病院
平成20年 4月 1日	DPC対象病院
平成20年 5月29日	自治体立優良病院総務大臣表彰
平成22年12月 1日	地域周産期母子医療センターに認定
平成23年 4月 1日	地域がん診療連携拠点病院に指定
平成25年 5月24日	地域医療支援病院に承認
平成26年 4月 1日	へき地医療拠点病院に指定
平成27年 4月 3日	病院機能評価認定(3rdG:Ver.1.0)

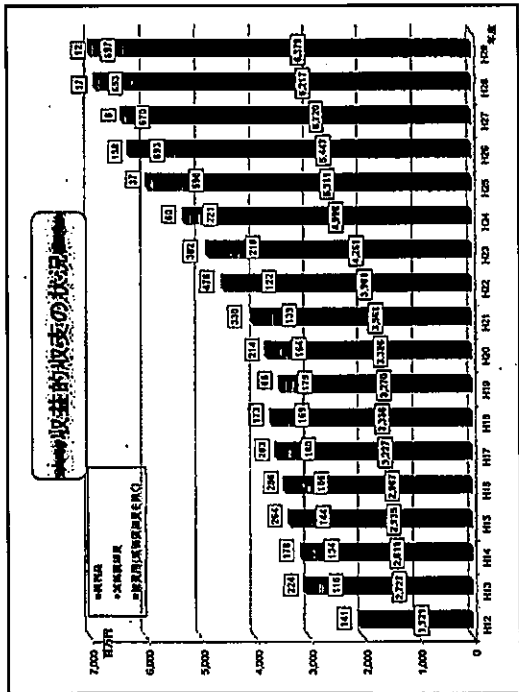

医療費滞納5人を提訴

市民病院が、滞り続ける医療費を回収するために、滞り続ける5人の医療費滞納者に対して、民事訴訟を提起した。滞り続ける医療費は、約100万円に達しているという。

市民病院の診療費滞納

市民病院は、滞り続ける医療費を回収するために、滞り続ける5人の医療費滞納者に対して、民事訴訟を提起した。滞り続ける医療費は、約100万円に達しているという。

大分県下自治体病院初の取り組み

市民病院は、滞り続ける医療費を回収するために、滞り続ける5人の医療費滞納者に対して、民事訴訟を提起した。滞り続ける医療費は、約100万円に達しているという。

記者発表

平成23年12月28日

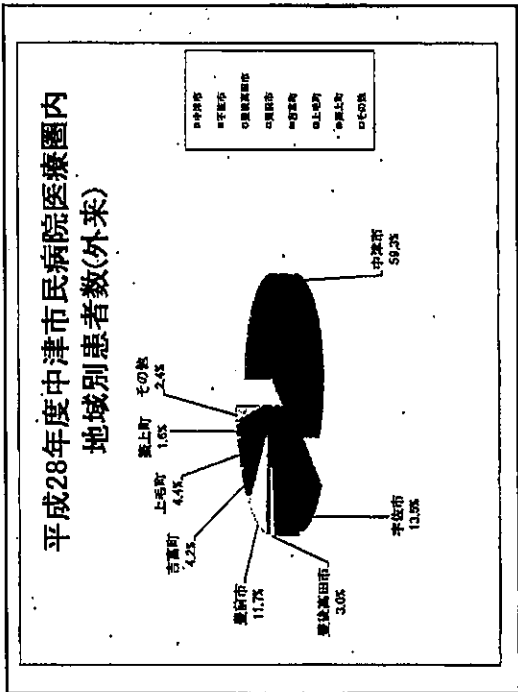

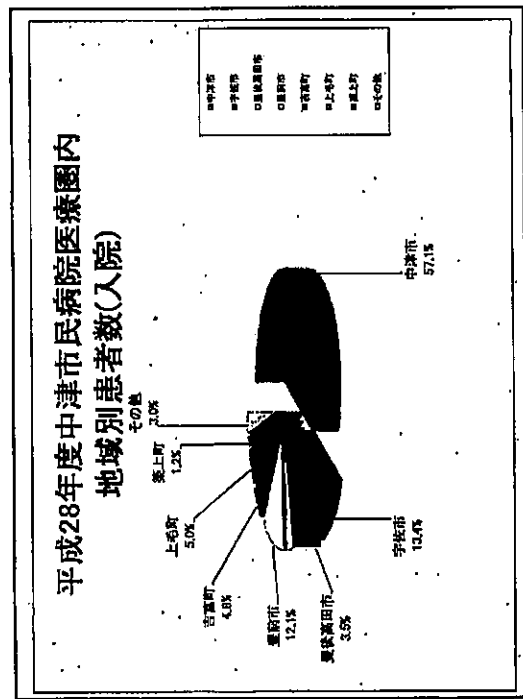

小児医療の状況

14

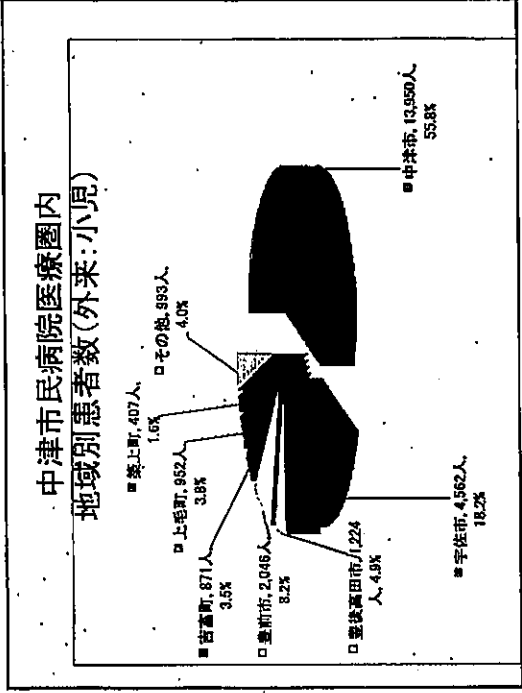
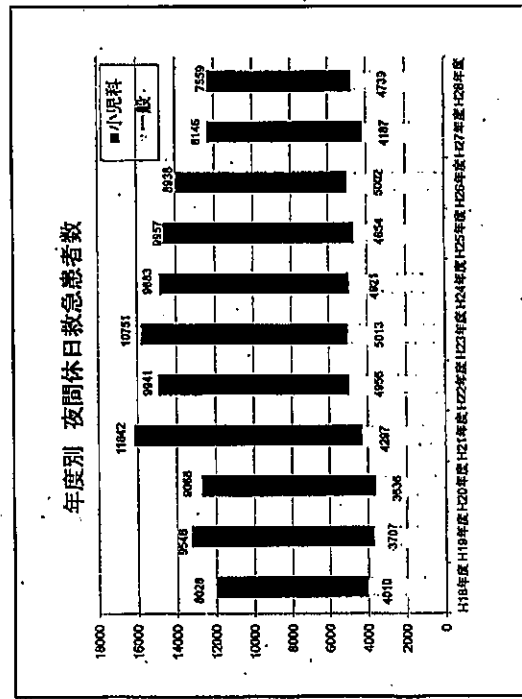

中津市民病院医療圏内 地域別患者数(入院:小児)

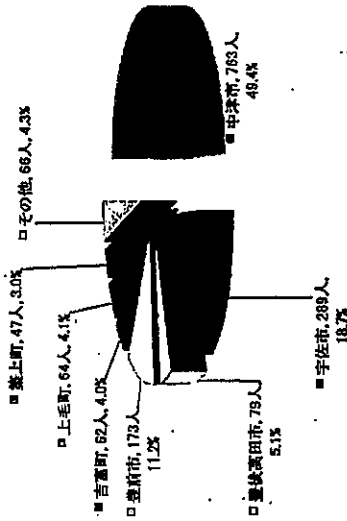

●小児科24時間体制

中津市民病院の小児科は、平成29年度より診療体制を変更しました。
 常勤医師6名体制で、二次救急病院として入院患者や救急車などによる重症の救急患者の診療を1年365日、24時間対応しています。
 平日の外来については、地域の医療機関からの紹介状をお持ちの患者さんに限定して診療を行っています。

18

24万人医療圏全体で小児救急医療を支える体制を構築しました。

- ◆夜間・休日の小児初期救急
 中津市民病院とは別組織として、小児救急センターを開設 (H29年4月1日)
 診療時間 平日 19時から22時 (受付終了21時30分)
 土・日・祝 9時から22時 ()
 診療は、医療圏域内医師会や大分県小児科医会、また各大学医局の応援により対応しています
 運営資金については、24万人医療圏の自治体(6市町)による負担
- ◆小児救急センター一階院後の対応
 中津市民病院で、小児救急電話相談を開設
 症状による対処方法をお知らせするなど、患者家族の不安の解消に。また、すぐに受診が必要な場合は、市民病院小児科当直医師が対応する
 対応時間 22時から翌朝8時30分 (小児科病棟看護師が対応)

救急医療の提供



中津市民病院 救急搬送件数(年間)

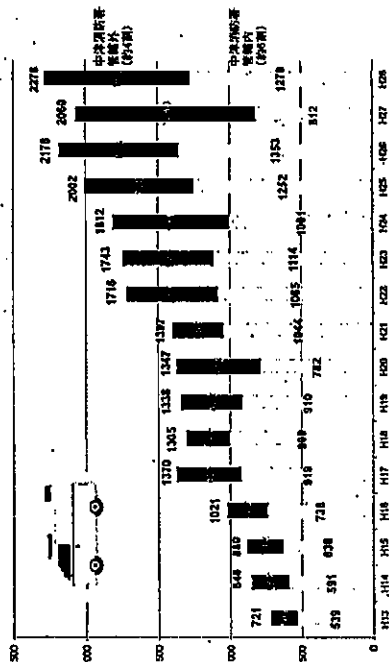

地域別救急車での来院患者数

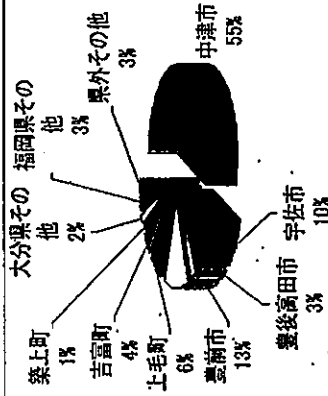

H24.10月～H25.9月データ

地域	患者数
中津市	1059
宇佐市	194
豊後高田市	51
豊前市	249
上毛町	112
吉富町	83
吉富町	24
大分県その他	31
福岡県その他	51
県外その他	48
合計	1902

年度別夜間・休日患者数

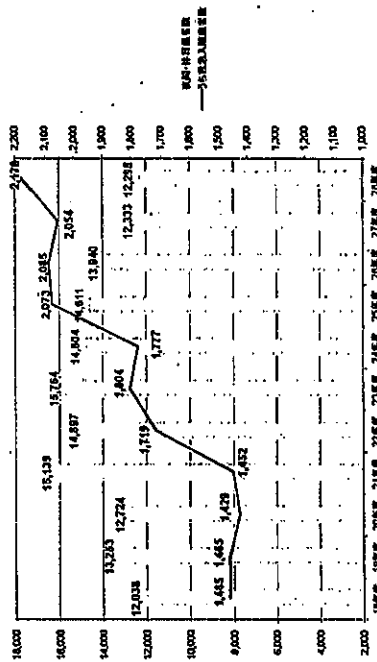

地域別休日・夜間患者数

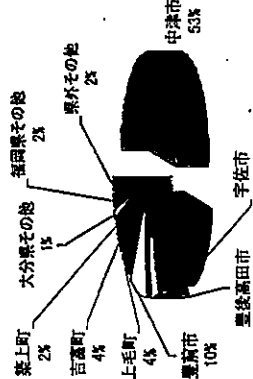

H24.10月～H25.9月データ

地域	患者数
中津市	7,875
宇佐市	2,463
豊後高田市	717
豊前市	1,433
上毛町	800
吉富町	539
吉富町	236
大分県その他	207
福岡県その他	313
県外その他	336
合計	14,809

平成30年7月13日
台東区都市づくり部交通対策課

台東区における自転車の安全利用促進について

1 自転車の安全利用講習について

(1) 自転車運転講習及びスケアード・ストレイト講習

交通事故件数は減少傾向にあるが、自転車の関与する交通事故の比率は増加傾向にあるため、交通事故を減少させるための取り組みとして、

- ① 自転車を利用し始める年齢である小学生を対象に自転車運転教室を実施し、その後も交通ルールを守る動機づけとなるよう、受講修了者に自転車運転免許証を発行する。また、こうした成果を受講者が家庭に持ち帰ることにより、保護者の世代への波及効果も期待できる。
- ② 中学生に対して、スケアード・ストレイト講習を実施し、交通事故の怖さを見せることを通じて事故から身を守ることや、事故を起こさないための取り組みについて自ら学び、考える機会を提供する。
- ③ 区内在住の方向けに、自転車安全利用講習会を実施し、自転車の事故の発生状況や安全な乗り方について説明して、自転車の安全利用について理解を深めてもらう。

(2) 対象及び実施事業

①小学生

概要：小学校の交通安全指導の時間で自転車講習を実施する（約90分）。

・講義：DVD（約16分）の視聴及び筆記試験（〇×式テスト）

・実技：警察署の指導のもと、児童にコースを走行させる

受講者に自転車運転免許証及び自転車用ステッカーを発行する。

対象：小学校3年生もしくは4年生

場所：区内小学校（講義：教室、実技：校庭）

回数：各小学校で各1回実施するものとし、年間19回

②中学生

対象：中学生（1～3年生）

場所：実施する中学校の校庭

回数：年2校

※中学校は3年に1回実施することで、在学中に1回は見られる。

③区民向け

対象：15歳以上で区内在住の方（中学生を除く）

場所：台東区役所

回数：年6回 ※29年度参加者数 270名（応募総数 413名）

特典：翌年度の区立自転車置場の優先受付権

(3) 開始時期 平成25年度から実施

(参考) スケアード・ストレイト講習とは

スタンドマンによる交通事故の再現により、講習の参加者に事故の恐怖を感じさせ、交通安全に対する意識の高揚を図る教育手法。

【講習の内容例】

①時速 40km での衝突実験

人形を乗せた自転車に、時速 40km で追突する実験

②違反自転車

手放し運転、携帯片手運転、蛇行運転、逆走行等の違反運転の実演

③飛び出し自転車

見通しの悪い路地からの自転車の飛び出しを想定した衝突実演

④トラックの左折時の巻き込み

交差点を左折するトラックによる巻き込み。内輪差を体感させる実演

⑤自転車の危険な運転

二人乗り、傘差し運転等による自転車と歩行者、自転車同士の衝突実演

⑥自転車整備不良を原因とした事故

自転車の点検整備 (TSマーク等) の必要性を認識させる実演

無灯火、ベルが鳴らない

2 東京都台東区自転車安全利用促進条例

区、自転車利用者、学校、保護者及び自転車小売業者等自転車の安全利用の促進に関わる者の責務を定め、相互に協力することにより、自転車安全利用五則を中心としたルールへの遵守、保険加入の促進、利用環境の向上等を図る。

(1) 区の責務

- ・安全利用に係る普及啓発事業を実施すること
- ・安全利用環境の向上を図ること
- ・安全利用に関して、警察署及び関係団体等が行う活動の支援及び協力を行うこと

(2) 利用者の責務

- ・道路交通法等を遵守すること
- ・自転車を点検整備すること
- ・損害賠償保険に加入すること

(3) 学校・保護者の責務

- ・自転車安全利用教育を推進すること

(4) 小売業者の責務

- ・点検整備を推進すること
- ・損害賠償保険の加入を勧奨すること

(5) その他

- ・ 上記関係者と地域との連携により安全利用の促進を図ること
- ・ レンタサイクル事業者等の責務に関すること

(6) 施行日

平成 27 年 10 月 1 日

3 TSマーク取得費用助成

(1) 概要

自転車の点検整備及び保険加入を促進するため、TS (Traffic Safety 交通安全の頭文字) マーク取得に係る費用を助成する。(取得費用の全額助成は全国でも本区のみとなっている)

TSマークとは、自転車安全整備士が点検・整備した安全な自転車に貼るシールのことで、1年間有効な保険(傷害補償 最高100万円、賠償責任補償 最高1億円等)が付帯されている。

(2) 助成対象

台東区民が台東区内のTSマーク取得助成事業協力店(登録制)で取得した場合。

(3) 助成内容

取得費用の全額を助成する。上限額 2,000 円(ただし購入時は 1,000 円)。

(4) 助成方法

TSマーク取得後、区役所交通対策課で申請を行い、審査後指定口座に入金する。

(5) 29年度助成実績

新規購入	316 件
その他	1,705 件

(6) その他

自転車の安全性の向上や自転車安全利用の促進を図るため、今年度、東京都青少年・治安対策本部総合対策部交通安全課による区市町村向けの助成制度が新設された。

・ 自転車点検整備等促進事業補助事業

① 自転車点検整備支援事業(対象: TSマーク取得助成等)

⇒ 補助率 2 分の 1 以内。自転車 1 台当たり 2,500 円まで。

② 自転車点検整備普及啓発事業(対象: スケアード・ストレート講習等)

⇒ 補助率 2 分の 1 以内。1 区市町村当たり 500 万円まで。

4 自転車走行空間整備

(1) 整備手法案

車道での整備は、国のガイドラインでは次の3つとなる。

「自転車道」「自転車レーン」については交通規制を伴い、荷捌きや送迎等区民生活に大きな影響がでることから、「車道混在」で、自転車ナビマーク・ナビラインによる整備とする。

自転車道

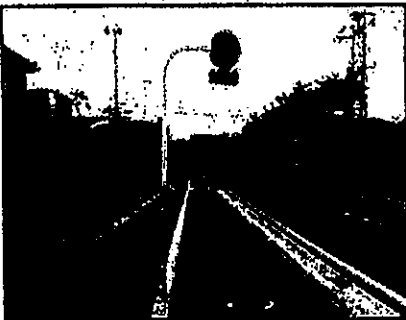

緑石線等の工作物により構造的に分離された自転車専用の通行空間

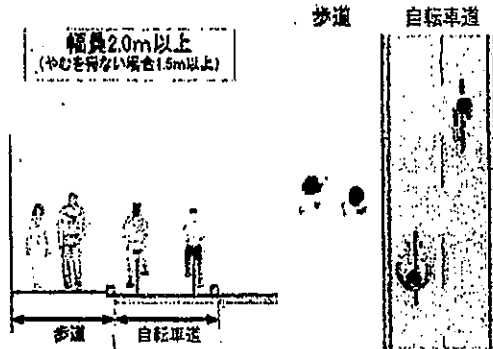

幅員2.0m以上
(やむを得ない場合1.5m以上)

歩道 自転車道

民地側

縁石線等の工作物により区画

自転車専用通行帯(自転車レーン)



交通規制により指定された、自転車が専用で通行する車両通行帯。自転車と自動車とを視覚的に分離

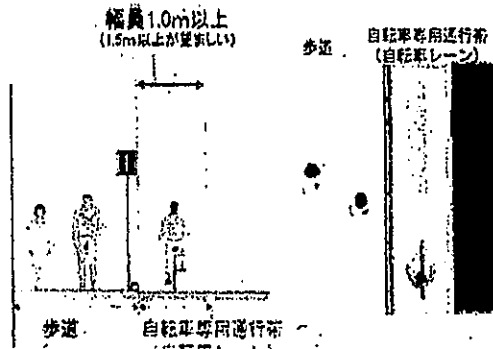

幅員1.0m以上
(1.5m以上が望ましい)

歩道 自転車専用通行帯(自転車レーン) 車道

車道混在



自転車と自動車が車道で混在。自転車の通行位置を明示し、自動車の注意喚起するため、必要に応じて路肩のカラー化、帯状の路面表示やピクトグラム等を設置

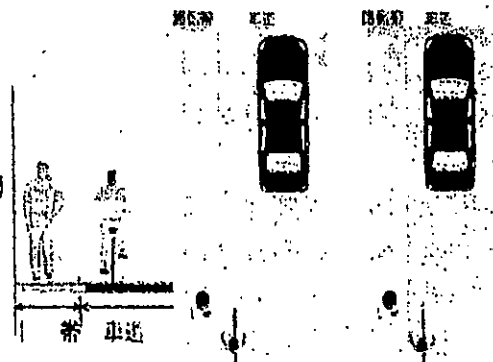

幅員1.0m以上
(1.5m以上が望ましい)

歩道 車道 車道

民地側

(2) 整備スケジュール

平成28年度	平成29年度	平成30年度	平成31年度	平成32年度
推奨ルート	優先度「高」路線			
左衛門橋通り 親疎通り	土手通り、馬道通り、金杉通り、千束通り 地方橋通り、奥浅草寺町通り			

平成28年度から東京都の自転車推奨ルートの整備を行い、東京オリンピック・パラリンピック競技大会までに優先度「高」路線の整備を行う予定である。

ただし、優先度「高」であっても、コインパーキング・バス停等の道路占有物や商店街における荷捌き等の課題があることから、課題の解決が必要となる。

平成33年度以降の整備については、今回整備路線の利用状況や課題を検証し、道路改修を伴う整備も含めて検討する。

【整備路線図】※平成30年4月1日時点

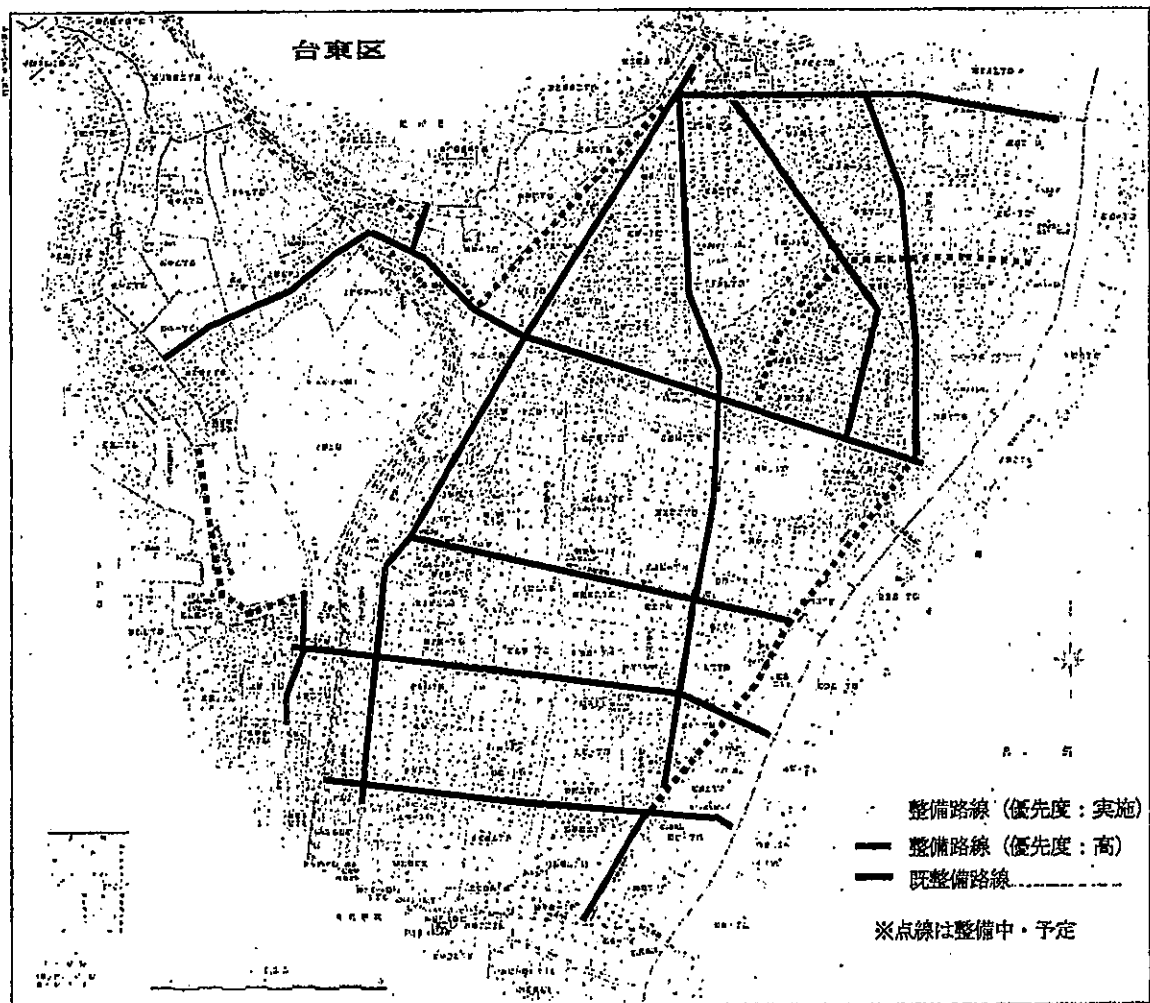

○自転車ナビマーク・ナビラインの施行写真

