

政務活動費【事後】審査書 兼 支出伝票

整理番号	3005010	2	1 枚目
会派名	自由民主党		
議員名	石森 正二		

	第三者機関承認欄			会派承認欄					
	受付日	責任者	担当者	起案日	代表者	役員	経理責任者	事務員	申請者
<input type="checkbox"/> 調査研究費									
<input type="checkbox"/> 研修費									
<input type="checkbox"/> 広報広聴費	H30.9.11	堀	蔵	H30.9.4	村家	高田	高田	●	石森
<input type="checkbox"/> 要請・陳情活動費	承認日			承認日					
<input type="checkbox"/> 会議費	H30.9.11			H30.9.5					
<input type="checkbox"/> 資料作成費	支払日(口座振込完了日)			起案日	支払完了報告				
<input checked="" type="checkbox"/> 資料購入費	支払件数	年	月	日	H30.9.11	代表者	経理責任者	事務員	申請者
<input type="checkbox"/> 人件費					承認日	村家	高田	●	●
<input type="checkbox"/> 事務費	1	30	9	11	H30.9.11	村家	高田	●	●
特記事項(第三者機関)				特記事項(会派)					
				整理番号3005002-1で事前審査済					

政務活動費 支出額 (振込手数料を含む)	3,072円	内、振込手数料	0円
支出内容	(8月分) 1紙目の北日本新聞は口座振替、2紙目の富山新聞は現金払い 自宅新聞購読料2紙目		
積算根拠	朝刊のみ 富山新聞 1ヶ月3,072円	価格の 説明	
購入(依頼) 業者	富山市黒崎588 富山新聞販売(株) 富山センター 八尾販売所	<input checked="" type="checkbox"/> 市内業者 <input type="checkbox"/> 市外業者 <input type="checkbox"/> 通販業者 <input type="checkbox"/> 他()	取引規定 <input checked="" type="checkbox"/> 抵触なし

証拠書類等貼付欄(この欄に納まらない場合は、様式14の貼付用紙に貼ってください)

№3005010

見積書等資料貼付欄(この欄に納まらない場合は、様式14の貼付用紙に貼ってください。)

領収証

18年08月分 18年8月28日 No. XXXXXXXXXX

お名前 石森 正二 様

ご住所 水谷 86-16

繰越額

合計金額 3,072

上記金額正に領収致しました。

銘柄	部数	金額
富山新聞	1	3,072

 富山新聞販売(株)
富山センター 八尾販売所
富山市黒崎588
TEL 076-493-1160
FAX 076-493-1140

集金担当



お陰様で富山新聞は95周年を迎えました。
引き続きご愛読賜りますようお願いいたします。

領 収 書

石森 正二 様

 7 8 0 7 2

但し20年8月分 北日本新聞

20年8月27日 上記正に領収いたしました。

収 入

印 紙

岡 本 新 聞 店 

富山市八尾町福島4-162
電話 (076) 454-3391

整理番号	3005010	2	2枚目
------	---------	---	-----

振替証明書

会派名 自由民主党

金額	3,072 円
----	---------

上記金額を次の者の口座へ振替したことを証明します。

30年 9月 11日

経理責任者 高田 真里  印

氏名	石森正二	受領印	
----	------	-----	---



№3005010⁷

年月日	摘要	お支払い金額(円)	お預かり金額(円)	差し引き残高(円)
1 30-08-28*	振込資金 新聞代金	*45,860	普通預金 泉議費	*12,668,492
2 30-08-28*		*28,860	普通預金 金谷議費	*12,639,632
3 30-08-28		*77,608	コピーカウンタ	*12,562,024
4 30-08-31		*3,072	北日本新聞	*12,558,952
5 30-09-03		*2,988	チウニチシツ	*12,555,964
6 30-09-03		*3,072	トクマンフン	*12,552,892
7 30-09-04		*158,144	講師謝礼 交通費	*12,394,748
8 30-09-04		*100,864	講師謝礼	*12,293,884
9 30-09-04		*7,318	清明堂	*12,286,566
10 30-09-07		*26,892	HC)E好C-NBL	*12,259,674
11 30-09-11*		*28,860	普通預金 押田議費	*12,230,814
12 30-09-11*		*3,072	普通預金 有澤議費	*12,227,742
13 30-09-11*		*3,072	普通預金 竹田議費	*12,224,670
14 30-09-11*		*3,072	普通預金 石橋議費	*12,221,598
15 30-09-11*		*6,792	電話料	*12,214,806
16 30-09-11*		*3,257	明文堂	*12,211,549
17 30-09-11*		*1,244	明文堂	*12,210,305
18 30-09-11*		*4,406	明文堂	*12,205,899
19 30-09-11*		*324	振込手当文料	*12,205,575
20				
21				
22				
23				
24				

(お知らせ)
 1. 滞りのご提出のあるお取引のときは年月日に*と表示します。
 2. 振替額をお預け入れのときは、お支払い金額に次のとおり表示します。
 タケシ 〇〇-〇〇
 トリタテ 〇〇-〇〇

お支払いできる日
 お支払いできる期間は、所定の
 不連続日時終日となります。

7

普通預金通帳

店番号 口座番号

富山市自由民主党様

北陸銀行

視察・調査活動 実施計画書 政務活動費《事前》審査書				整理番号	3005009	1	1	枚目		
				会派名	自由民主党					
				議員名	石森 正二					
■	調査研究費	第三者機関承認欄			会派承認欄					
□	研修費	受付日	責任者	担当者	起案日	代表者	役員	経理責任者	事務員	申請者
□	広報広聴費	H30.8.7	 		H30.8.3					
□	要請・陳情活動費	承認日			承認日					
□	会議費	H30.8.7			H30.8.3					
□	資料作成費	特記事項(第三者機関)			特記事項(会派)					
□	資料購入費				松井邦人 3002006	石森正二 3005009	高道秋彦 3011009			
□	人件費				成田光雄 3012007	村上和久 3017010				
□	事務費									

項目	内容		留意点
1	実施者	松井邦人、石森正二、高道秋彦、成田光雄、村上和久（以上5名）	
2	実施日程	平成30年8月29日（水）～30日（木）	
3	行程	富山空港＝新千歳空港＝札幌駅＝札幌市内現地視察（自転車道等） ＝札幌市内泊 ホテル＝札幌市役所＝札幌駅＝新千歳空港＝富山空港	政務活動のための合理的な経路か。政務活動以外の行程が含まれていないか。宿泊が必要か。
4	視察 1	視察・調査先	札幌市役所
		視察・調査先 面談予定者	札幌市役所（札幌市中央区北1条西2丁目 011-211-2111） 担当 未定
	視察 2	視察・調査の目的・内容	北海道自転車条例との関わりについて 自転車道の整備について先進事例を学ぶ
		視察・調査の目的・内容	
5	実施経費及び政務活動費の支出予定額 (振込手数料を含まず)	交通費	60,540（富山空港＝新千歳空港往復、新千歳空港駅＝札幌駅往復）
		日当	3,000円/日×2日
		宿泊費	12,800円
		その他	
		合計額	79,340円
	支出額	79,340円	
6	取引規定	抵触していない	取引制限の確認

№3005009

御 旅 程 表

JAなのほな旅行センター

富山市五福1143-1 アリス1F

TEL 076-439-3336

FAX 076-431-1180

平成 30 年 7 月 27 日

担当 XXXXXXXXXX

富山市議会 自由民主党			様	旅行先	札幌視察					
旅行日		平成30年8月29日 平成30年8月30日		人数	大人		小人	計	1泊 2日	車船中泊
					男	女				
5								5		
日程	月日	曜日	行程表							
1	8月29日	水	11:40 富山空港 → ANA1181 → 新千歳空港(連結) → 快速エアポート137号 → 13:05 13:45 14:22 札幌駅 札幌市内視察 TEL 011-221-5281 *ユニゾイン札幌(1泊朝食 シングル 禁煙)							
2	8月30日	木	徒歩3分 9:00 ~ 11:00 ホテル*****札幌市役所(視察) == タクシ-5分 == 札幌駅 12:35 13:12 札幌駅 → 快速エアポート124号 → 新千歳空港駅(連結) 14:00 15:30 新千歳空港 → ANA1182 → 富山空港							

概算費用御見積り			(責任人数 5名)		
J	R	2,140	宿泊料金	1泊朝食サ税込	12,800
(新千歳空港駅~札幌駅 往復)			食事代		
航空券	特割航空券	58,400	宴会費		
(富山~新千歳空港 往復)					
定期観光バス代			旅行傷害保険代		
高速有料道路代			寸志・その他		
有料駐車代			添乗経費		
バス航送代			乗務員宿泊		
乗船券			お一人費用計		73,340
入場入拝料					









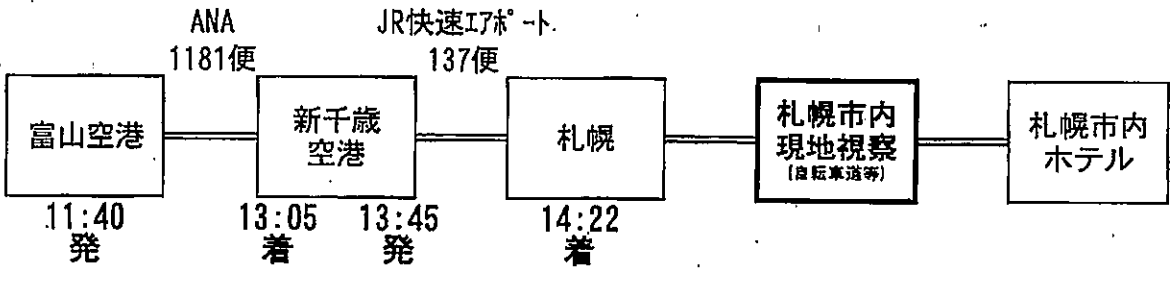
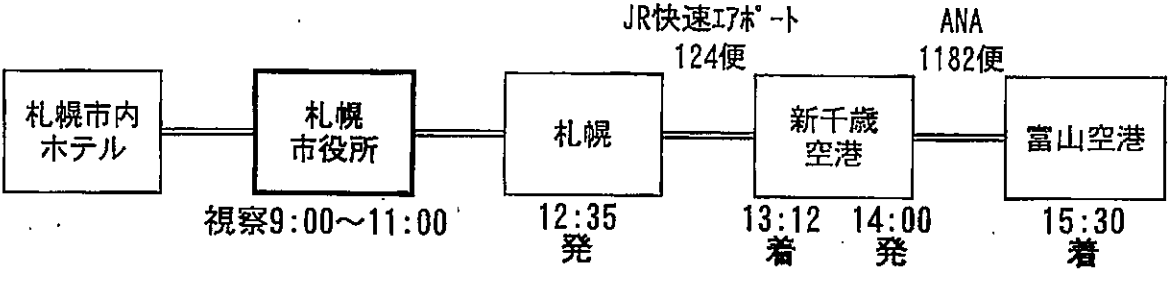



コースの見方
 バス 田
 車 =
 JR 一
 私鉄 ++
 飛行機 十
 フェリー 山
 タクシ- 品
 徒歩 火

富山市議会 自由民主党 視察日程表

日程：平成30年8月29日（水）～30日（木）

№3005009

<p>8/29 (水)</p>	 <p>ANA 1181便</p> <p>JR快速7本ノト 137便</p> <p>富山空港 11:40 発</p> <p>新千歳空港 13:05 着 13:45 発</p> <p>札幌 14:22 着</p> <p>札幌市内 現地視察 (自転車道等)</p> <p>札幌市内 ホテル</p>
<p>8/30 (木)</p>	 <p>JR快速7本ノト 124便</p> <p>ANA 1182便</p> <p>札幌市内 ホテル</p> <p>札幌市役所 視察9:00~11:00</p> <p>札幌 12:35 発</p> <p>新千歳空港 13:12 着 14:00 発</p> <p>富山空港 15:30 着</p> <div data-bbox="582 873 1492 1176" style="border: 1px solid black; border-radius: 15px; padding: 10px; margin-top: 10px;"> <p>8/30視察項目：</p> <p>自転車施策の取り組みについて</p> <ul style="list-style-type: none"> ・札幌自転車利用総合計画 ・自転車道(自転車専用道・自転車歩行者専用道)の 整備等 特色ある自転車道の現地視察 ・北海道自転車条例との関わり ・自転車に関する特色ある事業・新規事業 </div>

視察・調査活動 実績報告書 政務活動費【事後】審査書 兼 支出伝票					整理番号	3005009	2	1 枚目			
					会派名	自由民主党					
					議員名	石森 正二					
■	調査研究費	第三者機関承認欄			会派承認欄						
<input type="checkbox"/>	研修費	受付日	責任者	担当者	起案日	代表者	役員	経理責任者	事務員	申請者	
<input type="checkbox"/>	広報広聴費	H30.9.11	 		H30.9.3						
<input type="checkbox"/>	要請・陳情活動費	承認日			承認日						
<input type="checkbox"/>	会議費	H30.9.11			H30.9.4						
<input type="checkbox"/>	資料作成費	支払日(口座振込完了日)				起案日	支払完了報告				
<input type="checkbox"/>	資料購入費	支払件数	年	月	日	H30.9.25	代表者	経理責任者	事務員	申請者	
<input type="checkbox"/>	人件費					承認日					
<input type="checkbox"/>	事務費	1	30	9	25	H30.9.25					

特記事項(第三者機関)	特記事項(会派)
現地視察に要する費用(レンタ-使用料, 予約代金)は 実施計画書作成時に見積計上してある。	松井邦人 3002006 石森正二 3005009 高道秋彦 3011009 成田光雄 3012007 村上和久 3017010

項目	内容		留意点
1	実施者	松井邦人、石森正二、高道秋彦、成田光雄、村上和久 (以上5名)	
2	実施日程	平成30年8月29日(水)～30日(木)	
3	行程	富山空港＝新千歳空港＝札幌駅＝札幌市内現地視察(自転車道等) ＝札幌市内泊 ホテル＝札幌市役所＝札幌駅＝新千歳空港＝富山空港	政務活動のための合理的な経路か。政務活動以外の行程が含まれていないか。宿泊が必要か。
4	視察 1	視察先	札幌市役所
		視察面談者	札幌市役所：建設局総務部自転車対策担当課 山田 晋 矢野伸弥 総合交通計画部交通計画課 吉舗 大 佐竹 臨
	視察 2	視察・調査の目的・内容	札幌市の北海道自転車条例との関わりや自転車道の整備等・特色ある自転車道の現地視察をすることで、富山市の自転車安全利用の参考にする。
		視察・調査の目的・内容	

		内 容	留意点
5	視察・ 調査活動 の内容	<p><視察 1 > 札幌市内の自転車道等の現地視察 札幌市の自転車施策の取り組みについて</p> <ul style="list-style-type: none"> ・札幌自転車利用総合計画について ・北海道自転車条例との関わりについて ・自転車に関する特色ある事業・新規事業について ・自転車道の整備などについて ・特色ある自転車道の現地視察について 	<p>目的と市政、行政課題等の関連性、調査内容等具体性、調査方法の妥当性、会派内での報告・情報共有等の対応等</p>
	市政への 影響、反 映、成果 等	<p><視察 1 > 札幌市内の平成 16 年千歳線の廃線跡地を利用し開通した札幌恵庭自転車道路は、一般道路と交差することなく利用でき、自転車・ランニング・ウォーキング等を楽しめるレイアウトとなっており安全利用も整備されている。他の専用自転車道路も同様に整備されている。都市部周辺整備には、富山市と同様の未整備地域もあり課題が多いと思われる。</p> <p>札幌自転車利用総合計画を、平成 23 年 5 月有識者や市民委員で構成される検討員会の提言を受けての具体的取り組み策定に至る経緯や進捗状況や問題点について説明を受ける。自転車対策担当課が確実に総合計画を実施され、その効果課題等を検証され推進されている。</p> <p>北海道自転車条例が今年 4 月に施行され、札幌市としては今後の進捗を見ながら市条例を考えるとのこと。</p> <p>都心部は、自転車利用目的施設が多いため直接乗入れる自転車利用者が多く、放置自転車も多いことから駐輪対策事業を行っている。市が区域ごとに駐輪場を整備無料化し、放置禁止区域を段階的に拡大している。</p> <p>特色ある自転車道の現地視察では、自転車通行空間の整備について社会実験を実施した場所での現地説明を受けた。自転車通行空間の整備について社会実験を実施した場所での現地説明を受けた。自転車通行空間と接続した自転車のアクセス動線を確保し、通行位置を明示し歩道の歩行者・車道の自転車の安全性を向上させている現地は、富山市の中心部における整備に大変参考になった。</p>	<p>政務活動のみの内容か。 政務活動以外の政党活動、選挙活動、後援会活動等とみなされる表現、構成になっていないか。</p> <p>政務活動費を支出できる内容か。 (全額、1/2 支出不可)</p>
	その他 及び 政務活動以外で 取り扱った内容		

項目		内容			留意点		
実施経費 及び 政務活動費支出額	旅費 宿泊費	支出金額	73,340円 /	支出方法	<input type="checkbox"/> 債権者口座 <input checked="" type="checkbox"/> 議員口座(立替)	対象費用及び単価見積が適切か。 政務活動費充当方法は適切か。 按分率適用の分母は適切か。 (混在不明確な部分が対象。明確な部分は当初除外してあるか。)	
		支出先	石森議員【立替え支払い先】JAなのはな旅行センター				
		支出内容及び積算根拠	飛行機代 58,400円(富山空港-新千歳空港:往復) JR代 2,140円(新千歳空港駅-札幌駅:往復) 宿泊費 12,800円 別紙領収書のとおり /				
	日当	支出金額	6,000円 /	支出方法	<input type="checkbox"/> 債権者口座 <input checked="" type="checkbox"/> 議員口座(立替)		
		支出先	石森議員				
		支出内容及び積算根拠	8月29日(水)、30日(木) 2日分 3,000円/日×2日 /				
		支出金額	(17,420円)	支出方法	<input type="checkbox"/> 債権者口座 <input type="checkbox"/> 議員口座(立替)		
		支出先	エムケイ株式会社【松井議員が全て立て替え払い】				
		支出内容及び積算根拠	タクシー代 17,420円(ジャンボタクシー3時間貸切) 別紙領収書のとおり				
		支出金額		支出方法	<input type="checkbox"/> 債権者口座 <input type="checkbox"/> 議員口座(立替)		
		支出先					
		支出内容及び積算根拠					
	支出金額		支出方法	<input type="checkbox"/> 債権者口座 <input type="checkbox"/> 議員口座(立替)			
	支出先						
	支出内容及び積算根拠						
取引規定	抵触していない /						
経費総額	79,340円 /	按分率(充当率)	100%・50%				
按分率適用対象経費及び按分理由							
政務活動費支出(充当)額	79,340円 /						

経緯書

富山市議会 自由民主党
石森正二

「整理番号 3005009」において、第三者機関の承認を得ていた実施計画書の実施経費の支出予定額を変更したことについての理由は、当初はレンタル自転車を使用しての実走視察予定であったが、自転車道の仕様や形態がそれぞれの自転車道で異なり、市内の自転車道を限られた時間で、できるだけ多く視察することが今回の視察をより有意義にするものと判断し、現地対応した。

また、公共交通機関を使用し移動することは極めて非効率で現実的ではなく、地理状況が分からない視察地を議員が運転して移動することも安全上好ましくないため、ジャンボタクシーを手配した。

さらに、視察実施者が5名と普通のタクシーでは2台必要となり無駄が発生する点からジャンボタクシーを現地で手配しました。

その結果、実施計画書に記載してある旅費と実績報告書の旅費が異なり、増額となりました。

なお、支払いについては松井議員が立替えました。

上記の経緯書については、議員個人の活動でないことを証する。

自由民主党会派 会長 村家 博



貼付用紙

見積書・証拠書類等資料貼付欄(A4版以上の大きさの書類は貼る必要がありません。

B6版、A6版など、小さい用紙は貼ってください。)

No.204275

領 収 書

京山市議会 自由民主党

石森 正二 様

平成 30年 9 月 3 日

9	千	百	拾	万	千	百	拾	円
7			7	3	3	4	0	

但 8/30 税戻請求金 27

上記正に領収いたしました



なのはな農業協同組合

JAなのはな流通センター

〈ご注意〉 組合の領収年月日および取扱者印のないものは無効です。また、訂正した場合、訂正印のないものは無効です。領収いたしました小切手・手形等が万一決済されなかったときは、本書と引換えに小切手・手形券をお返しいたします。

収入印紙



取扱者印



富山市議会 自由民主党 視察日程表

№3005009

日程：平成30年8月29日（水）～30日（木）

8/29 (水)	
8/30 (木)	

8/30視察項目：

- ・自転車施策の取り組みについて
- ・札幌自転車利用総合計画
- ・自転車道(自転車専用道・自転車歩行者専用道)の整備等
特色ある自転車道の現地視察
- ・北海道自転車条例との関わり
- ・自転車に関する特色ある事業・新規事業

札幌市 待ち合わせ場所：本庁16階議会事務局

(エレベーターホール付近まで来てくださるとのこと)

担当：札幌市役所 議会事務局政策調査課 渡辺様

市役所住所：〒060-8611 北海道札幌市中央区北1条2丁目

TEL：(政策調査課) 011-211-3164

※連絡は不要です。交通障害等の場合は議会事務局へ連絡願います。

※ 札幌市内に点在する自転車道路の現地視察をする上で、ジャンボタクシーを借りて移動する。

※ 別紙、経緯書に詳細を記載してあります。

貼付用紙

見積書・証拠書類等資料貼付欄(A4版以上の大きさの書類は貼る必要がありません。

B6版、A6版など、小さい用紙は貼ってください。)

No.

領 収 証

高山市議会 自由民主党
松井 邦人 様



金額 17,420-

但し 乗車代金 3時間貸切
北沢駅~市内各所~エッセイ礼状
乗車地 降車地

上記のとおり領収いたしました

平成 30年 8月 29日

車番 3/4 社員名 [Redacted]

エムケイ株式会社

〒601-8432 京都市南区西九条東島町53-1
TEL (075) 555-3132 代

- 伏見営業所 TEL (075) 642-0911代
- 山科営業所 TEL (075) 553-2141代
- 上賀茂営業所 TEL (075) 722-3840代
- 洛西営業所 TEL (075) 331-5634代
- 西五条営業所 TEL (075) 311-3111代
- 宇治城陽営業所 TEL (0774) 41-2886代
- 国道十条営業所 TEL (075) 693-5756代
- 八幡営業所 TEL (075) 972-3731代
- 滋賀MK株式会社 TEL (077) 510-7261代
- 大阪MK株式会社 TEL (06) 6453-5489代
- 名古屋MK株式会社 TEL (052) 912-5757代
- 神戸MK株式会社 TEL (078) 303-6167代
- 福岡MK株式会社 TEL (092) 713-5588代
- 東京MK株式会社 TEL (03) 5547-5547代
- 札幌MK株式会社 TEL (011) 812-6565代

整理番号	3005009	2	4枚目
------	---------	---	-----

振替証明書

会派名 自由民主党

金額	79,340 円
----	----------

上記金額を次の者の口座へ振替したことを証明します。

30年 9月 25日

経理責任者 高田 真里  印

氏名	石森 正二	受領印	
----	-------	-----	---



№ 3005009 8

年月日	摘要	お支払い金額(円)	お預かり金額(円)	差し引き残高(円)
130-09-18	振込資金	*2,885	イン-ネット代	*12,144,542
230-09-25		*6,127	SMBC(シブ"ンタ"イ	*12,138,415
330-09-25*		*79,340	普通預金 不 _上 議 _員	*12,059,075
430-09-25*		*79,340	普通預金 成 _田 議 _員	*11,979,735
530-09-25*		*79,340	普通預金 高 _道 議 _員	*11,900,395
630-09-25*		*79,340	普通預金 石 _森 議 _員	*11,821,055
730-09-25*		*96,760	普通預金 松 _井 議 _員	*11,724,295
830-09-25*		*3,072	普通預金 泉 _議 員	*11,721,223
930-09-25*		*320,000	給料	*11,401,223
1030-09-25*		*19,200	別 _他 保 _険 料	*11,382,023
11				
12				
13				
14				
15				
16				
17				
18				
19				
20				
21				
22				
23				
24				

(お知らせ)
 1. 通帳のご提出のあるお取引のときは年月日□に*と表示します。
 2. 振券類をお預け入れのときは、お支払い金額□に次のとおり表示します。

タケン ○○-○○

トリタテ ○○-○○

お支払いできる日
 お支払できる時間は、所定の
 不_通返_送時_間限_度と_なり_ます。

8

店番号 191 口座番号

富山市自由民主党様

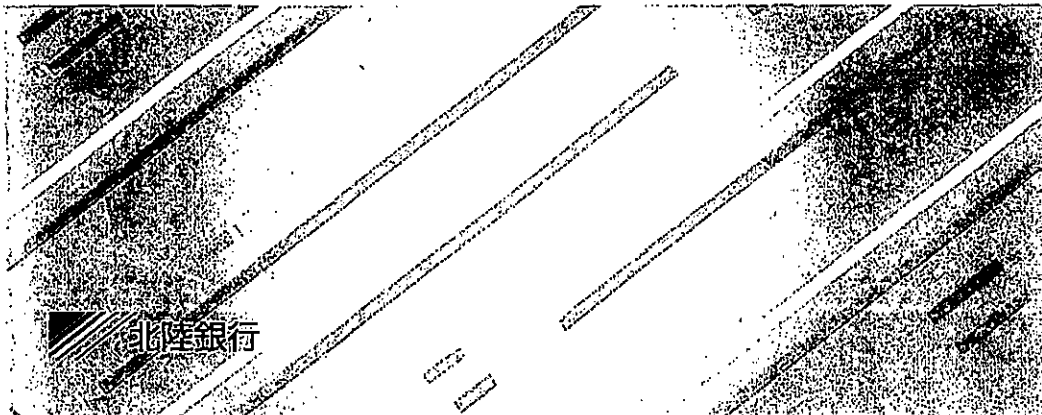

北陸銀行



札幌市 建設局 総務部
自転車対策担当課

事業調整担当係長

矢野 伸弥



〒060-8611 札幌市中央区北1条西2丁目
札幌市役所本庁舎6階
TEL : 011-211-2456 FAX : 011-218-5134
E-Mail : shinya.yano@city.sapporo.jp



札幌市 建設局 総務部 道路管理課

自転車対策担当課長 山田 晋

〒060-8611 札幌市中央区北1条西2丁目
E-Mail : susumu.yamada@city.sapporo.jp
TEL : 011-211-2456 FAX : 011-218-5134



札幌市まちづくり政策局
総合交通計画部 交通計画課

交通施設係

佐 竹 臨

Satake Nozomu

〒060-8611 札幌市中央区北1条西2丁目
TEL 011-211-2275
FAX 011-218-5114
E-mail nozomu.satake@city.sapporo.jp



札幌市まちづくり政策局
総合交通計画部 交通計画課

特定交通施設担当係長

吉 舗 大

Yoshiki Dal

技術士(建設部門)

〒060-8611 札幌市中央区北1条西2丁目
TEL 011-211-2275
FAX 011-218-5114
E-mail dal.yoshiki@city.sapporo.jp

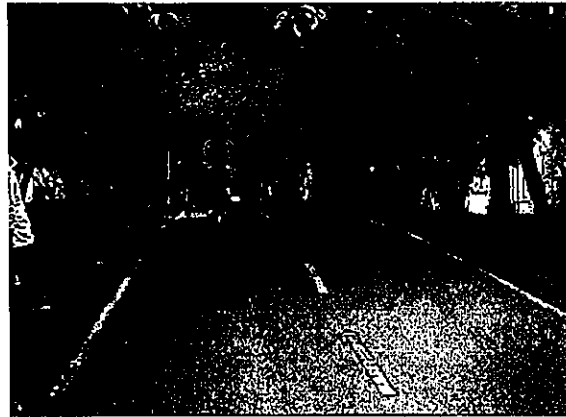
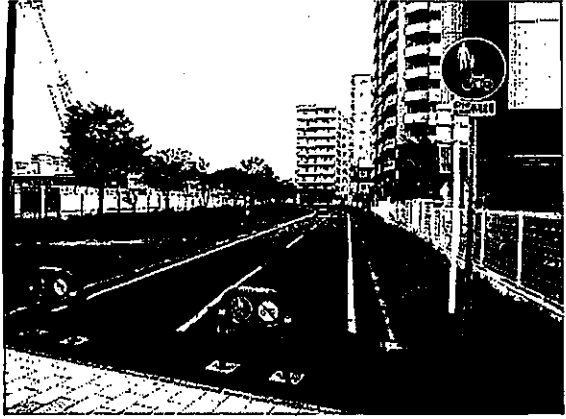
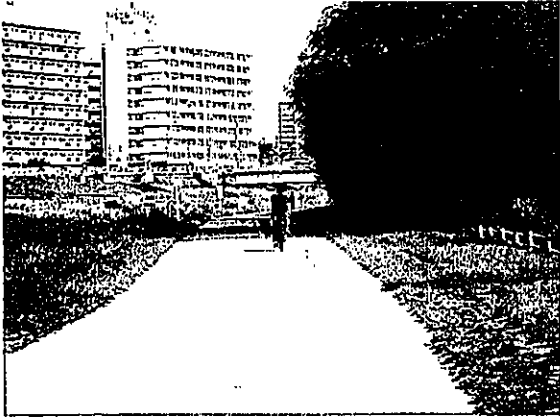

札幌市内現地視察：滝野上野幌自転車道路、札幌恵庭自転車道路

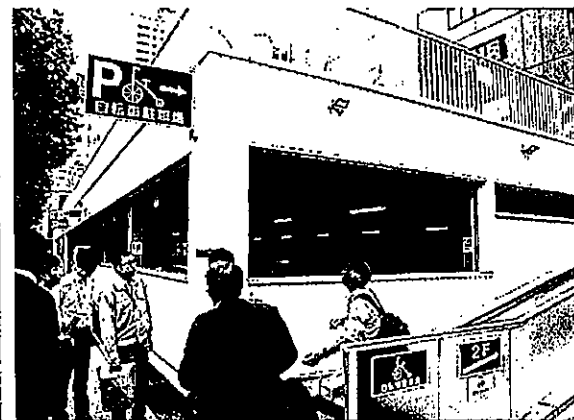
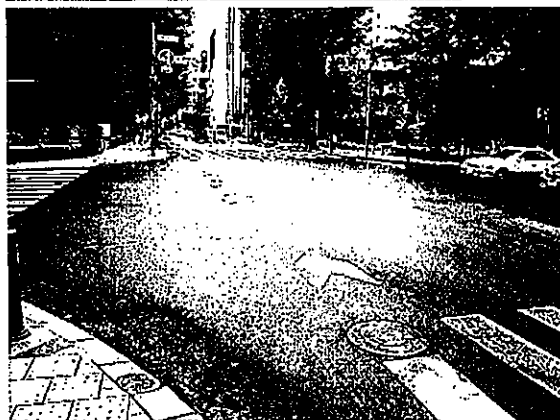
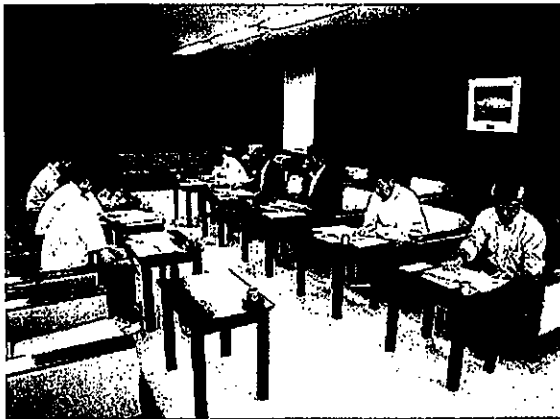

札幌市役所：北海道自転車条例との関わりについて自転車道の整備について
先進事例を学ぶ

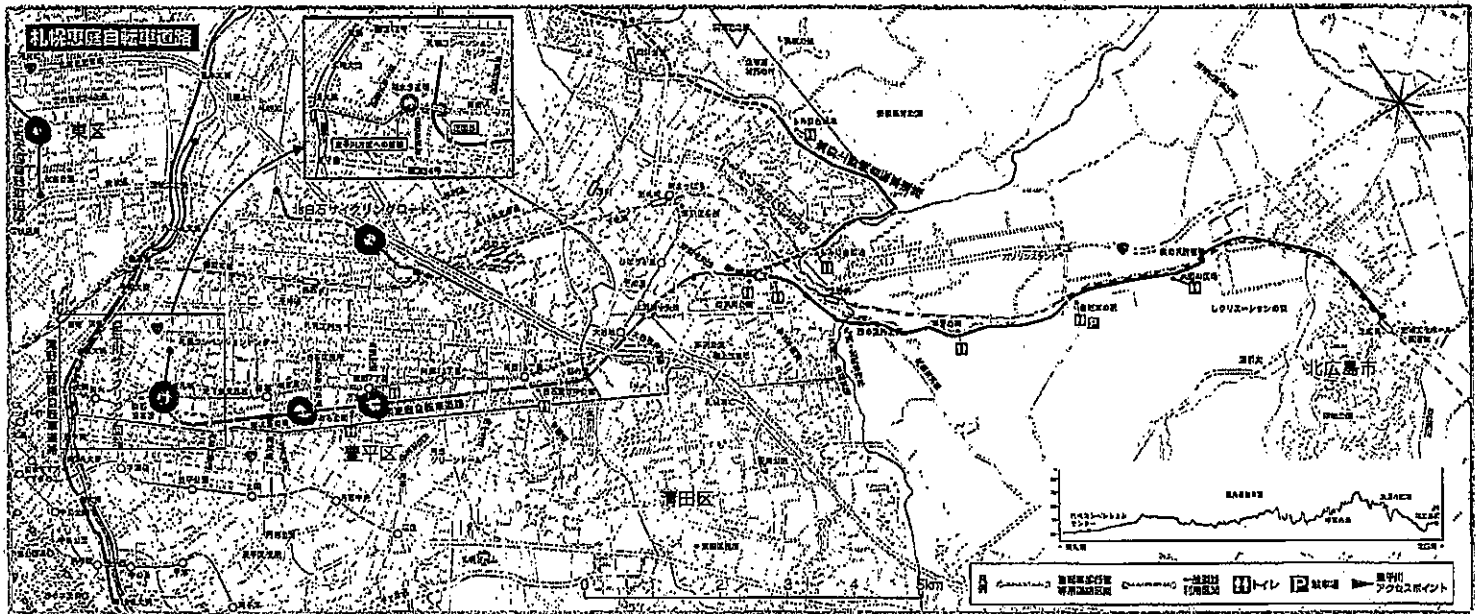
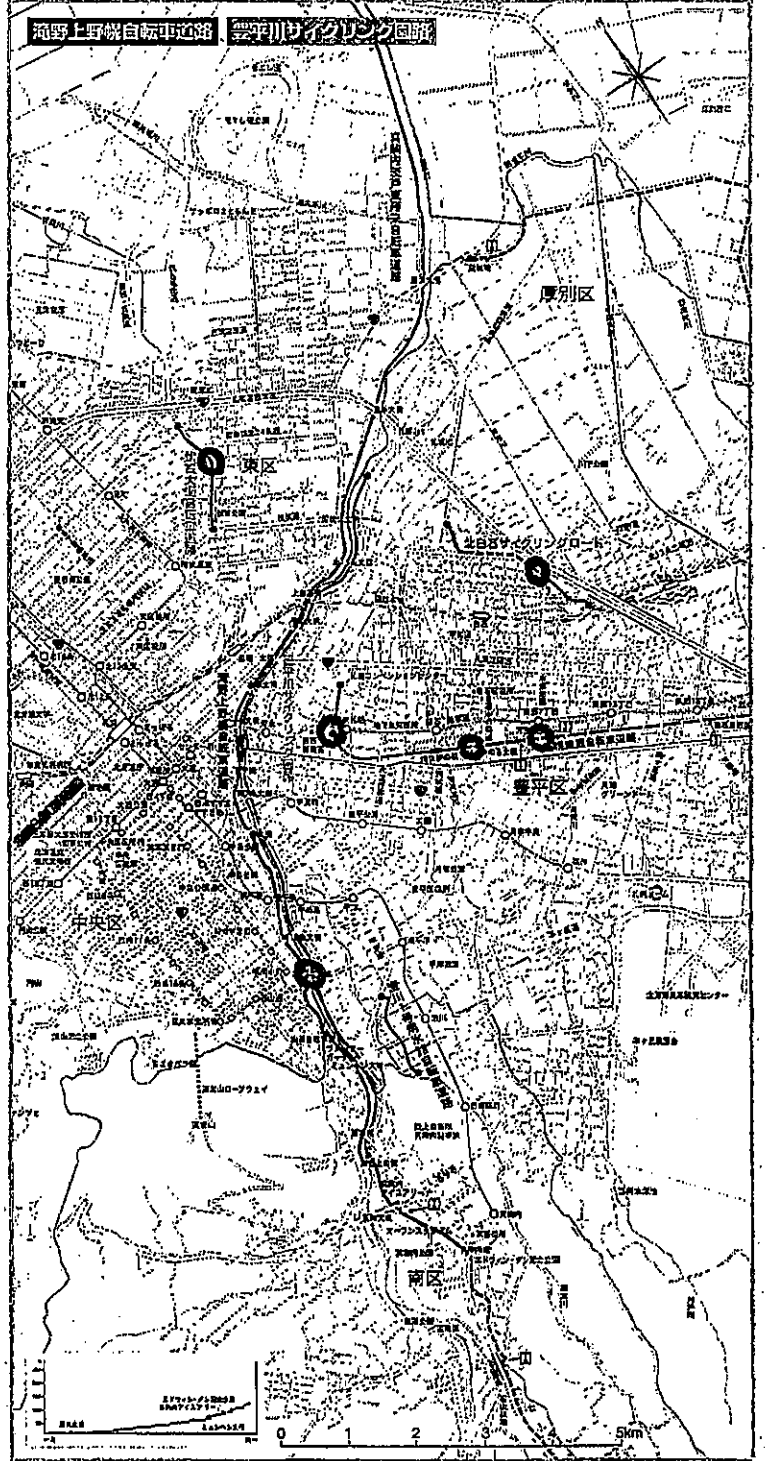
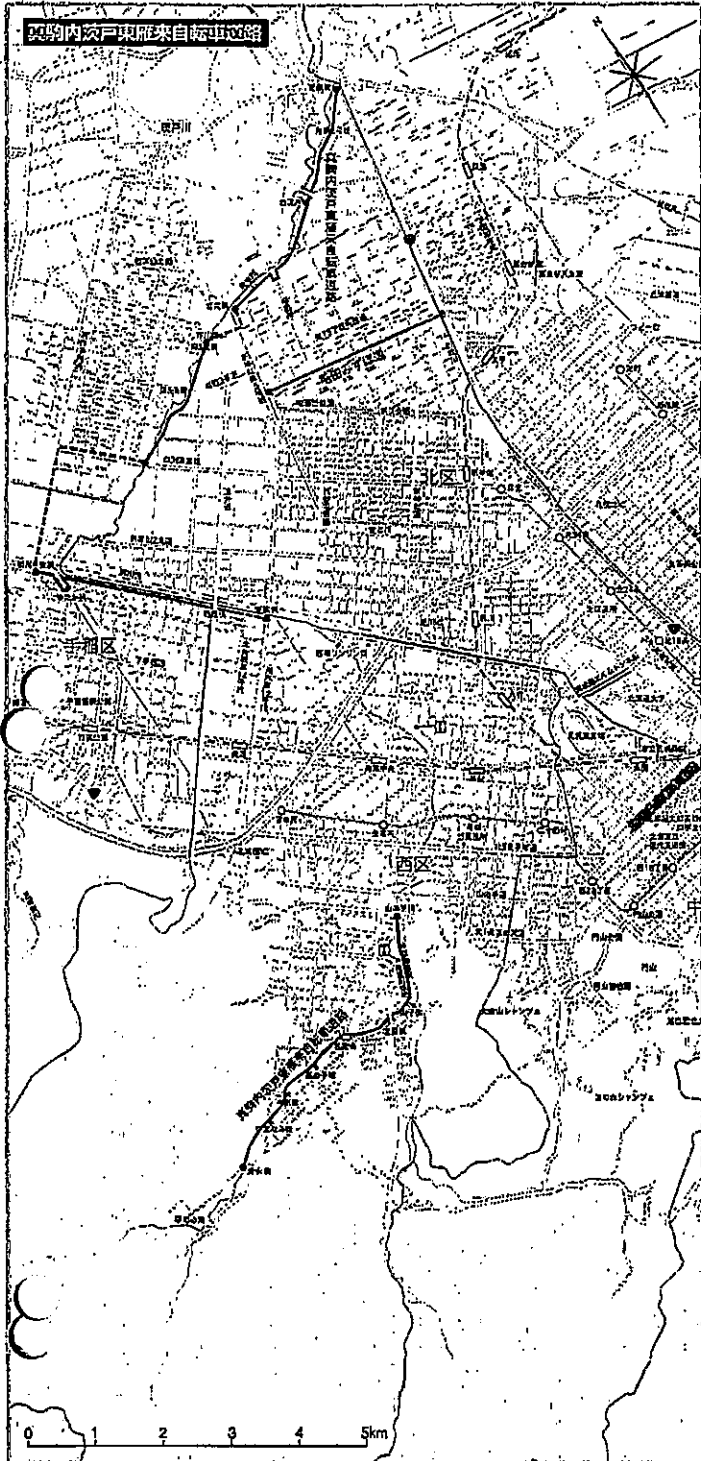



サイクリングマップ



- 札幌恵庭自転車道
- 東管内深戸東岸来自転車道
- 滝野上野橋自転車道
- 環平川サイクリング園路
- 札幌支笈湖自転車道
- 屯田みずほ道 (総延長2.6km)
- 北国環海沿岸道 (総延長0.6km)
- 伏古大湯自転車道 (総延長2.4km)
- もみじ台自転車道 (総延長1.9km)
- 北白石サイクリングロード (総延長2.6km)
- 沼川1号用水路自転車道 (総延長1.3km)

自転車道区間別距離 (単位: km)

札幌市内区間別	札幌市内区間別	札幌市内区間別	札幌市内区間別
1.4 14 東区	0.6 06 東区	7.8 78 東区	1.4 14 東区
7.7 77 東区	1.5 15 東区	1.8 18 東区	2.3 23 東区
9.3 93 東区	2.9 29 東区	3.6 36 東区	3.1 31 東区
15.0 150 東区	3.7 37 東区	4.2 42 東区	3.9 39 東区
19.3 193 東区	4.0 40 東区	5.1 51 東区	4.6 46 東区
20.3 203 東区	0.7 07 東区	5.3 53 東区	5.4 54 東区
24.0 240 東区	0.7 07 東区	6.0 60 東区	6.4 64 東区
25.1 251 東区	1.8 18 東区	6.5 65 東区	7.1 71 東区
26.0 260 東区	1.8 18 東区	7.1 71 東区	7.7 77 東区
	0.5 05 東区	7.1 71 東区	8.5 85 東区
	2.5 25 東区	7.7 77 東区	9.0 90 東区
	0.3 03 東区	8.1 81 東区	9.4 94 東区
	3.3 33 東区	8.6 86 東区	9.4 94 東区
	3.6 36 東区	9.7 97 東区	9.8 98 東区
	0.0 00 東区	10.3 103 東区	10.1 101 東区
	1.4 14 東区	10.9 109 東区	10.9 109 東区
	0.3 03 東区	12.1 121 東区	11.7 117 東区
	1.7 17 東区	12.8 128 東区	12.4 124 東区
	0.7 07 東区	13.0 130 東区	12.9 129 東区
	0.6 06 東区	14.1 141 東区	13.1 131 東区
	3.0 30 東区	15.3 153 東区	13.5 135 東区
	0.6 06 東区	16.6 166 東区	15.0 150 東区
	4.0 40 東区	18.4 184 東区	16.7 167 東区
	0.9 09 東区	22.8 228 東区	18.1 181 東区
	26.2 262 東区	33.3 333 東区	18.5 185 東区
	27.4 274 東区	17.2 172 東区	21.2 212 東区



札幌市建設局都市計画課 札幌市建設局 TEL(011)2411-2456



№3005009

資料1



北海道自転車条例

が制定されました(平成30年4月1日施行)

北海道庁 総務部 企画課 広報課

北海道自転車条例のポイント

サイクルツーリズムの推進

冷涼で爽やかな気候、素晴らしい景観、交通量が少なく幅の広い道路環境など、サイクルツーリズムの適地として高いポテンシャルを有する北海道の特性や魅力を生かし、観光客が自転車で観光しやすい環境づくりや情報発信などを進めます。

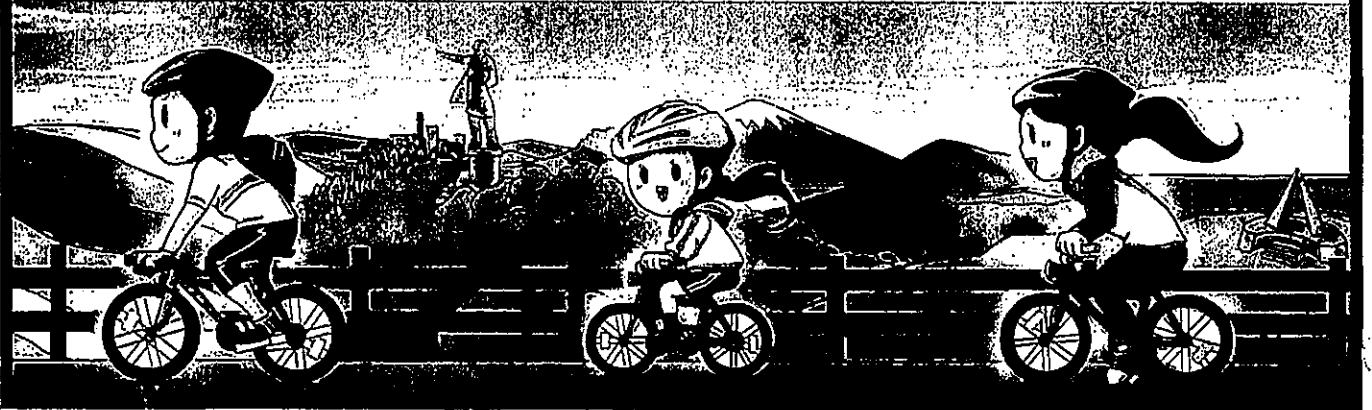

乗車用ヘルメットの着用

- 自転車に乗るときは、ヘルメットを着用しましょう。転倒したときに衝撃から頭を守ってくれます。
- 事業者の方は従業員等へのヘルメット着用を推奨しましょう。



自転車損害賠償保険等への加入

- 万が一の事故に備え、自転車損害賠償保険等に加入しましょう。
- 自転車貸付業者等の自転車損害賠償保険等への加入が義務化されます。
(平成30年10月1日～)



夜間はライトを点灯し、自転車の側面には反射器材を付けましょう

- 薄暗くなってきたら、早めにライトを点灯し、自らの安全確保に努めましょう。
- 自転車の前部にライトを装着するだけでなく側面にも反射器材をとりつけましょう。

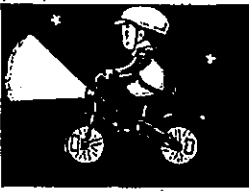

自動車等運転者は思いやりのある運転を心がけましょう

- 自動車ドライバーは、自転車を追い越す際には自転車との安全な間隔を確保しましょう。

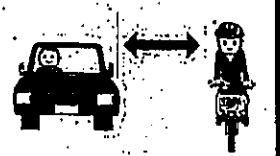

交通ルール・マナーの向上

自転車は車両です。ルール・マナーを守って自転車を安全・適正に利用しましょう。

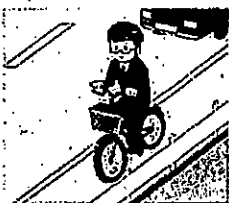

車道の左側を走りましょう

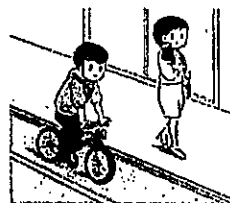

自転車は車道が原則、歩道は例外

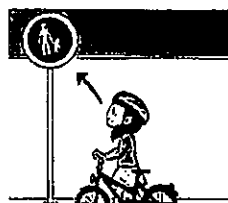

信号や標識を守りましょう

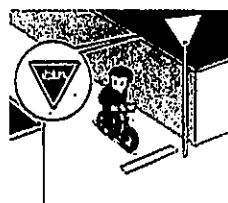

交差点での一時停止と安全確認



危険な「ながら運転」はやめましょう

詳しくは、北海道のホームページを！

お問い合わせ

北海道 総合政策部 地域創生局 地域戦略課 北海道自転車条例 検索

TEL:011-204-5148 FAX:011-232-2743



自転車に関する特色ある事業・新規事業

都心部の駐輪対策

- ・都心部は自転車利用の目的施設が多いため、直接乗り入れる自転車利用者が多く、放置自転車も多い。
- ・附置義務条例による駐輪場の整備は、施設の新築・増築が進まないことから、短期的には札幌市が施設利用者分も含めて駐輪場を整備することで、放置禁止区域を段階的に拡大している。

本駐輪場を作業 望む区域を拡張

事例で示している



図-1 都心部における乗入台数と施設容量の合計値の推移

有利 (利)

駐輪場を 得る場へ

利

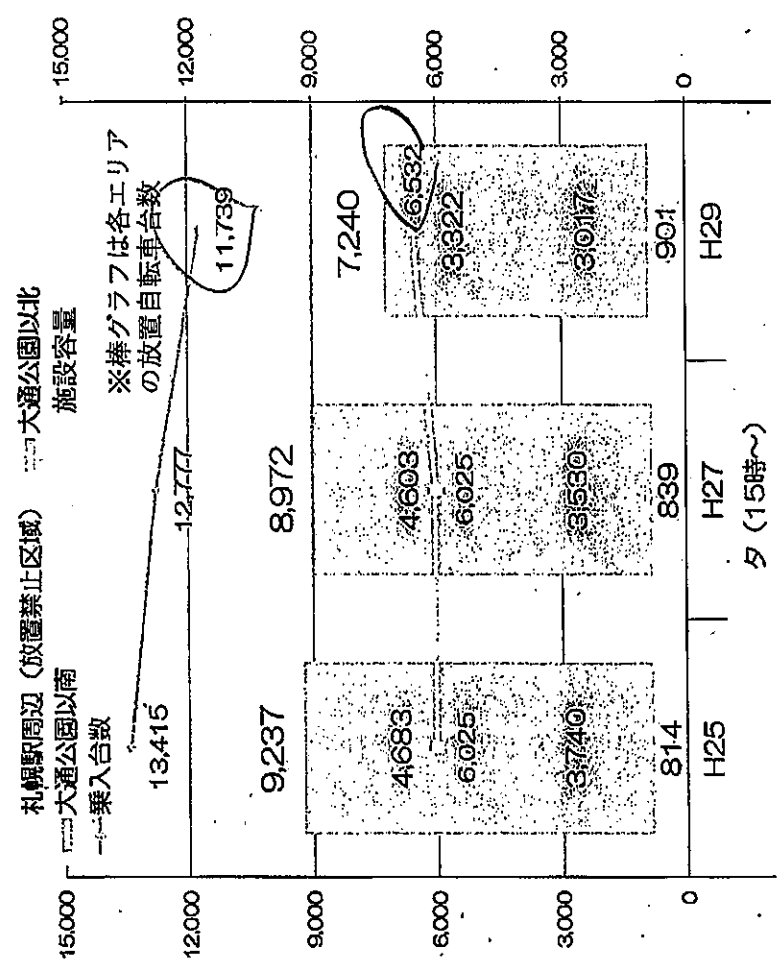

図-2 都心部の駐輪対策図

利 利

特色ある自転車道の現地視察

◇地域の課題

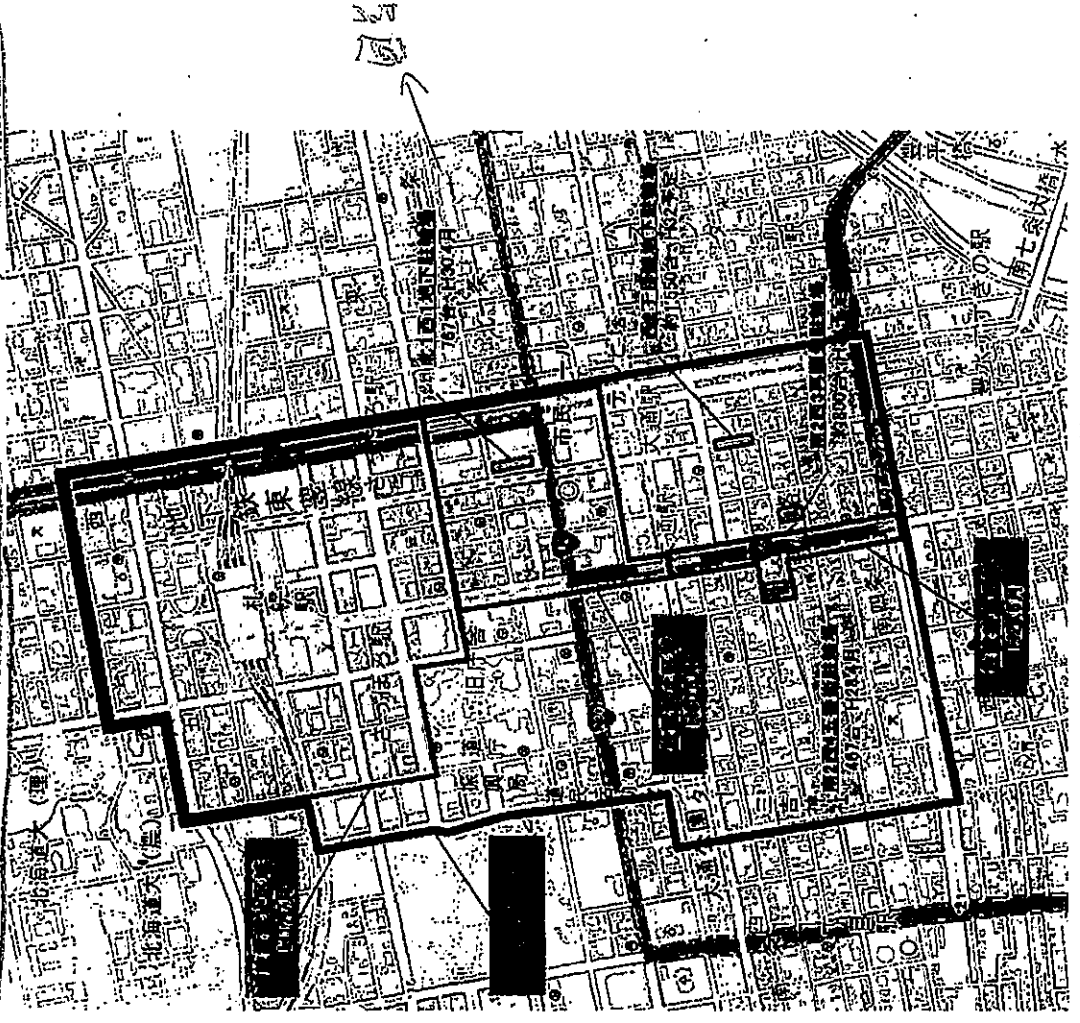
- ・並行する駅前通(国道36号)では路面電車のループ化(サイドリゼーション方式)により自転車の利用環境が変化
- ・並行する西回り目線に、その機能を代替する必要があるが、当該路線では路上駐車が定着化し、安全円滑な自転車通行空間の確保が困難
- ・歩道での自転車の走行により安全な歩行空間がない



◇解決策

- ・既存自転車通行空間と接続した自転車のアクセス動線を確保
- ・自転車通行位置を明示し、歩道の歩行者、車の自転車の安全性を向上
- ・停車車両と自転車の共存を図るため、自転車が停車車両を追い越し際の安全対策を想定した法定外の路面表示・看板設置等による注意喚起
- ・当該路線沿線の駐停車抑制に向けて、地域が主体となって荷捌き等の道路の利用方法・ルールづくりを検討

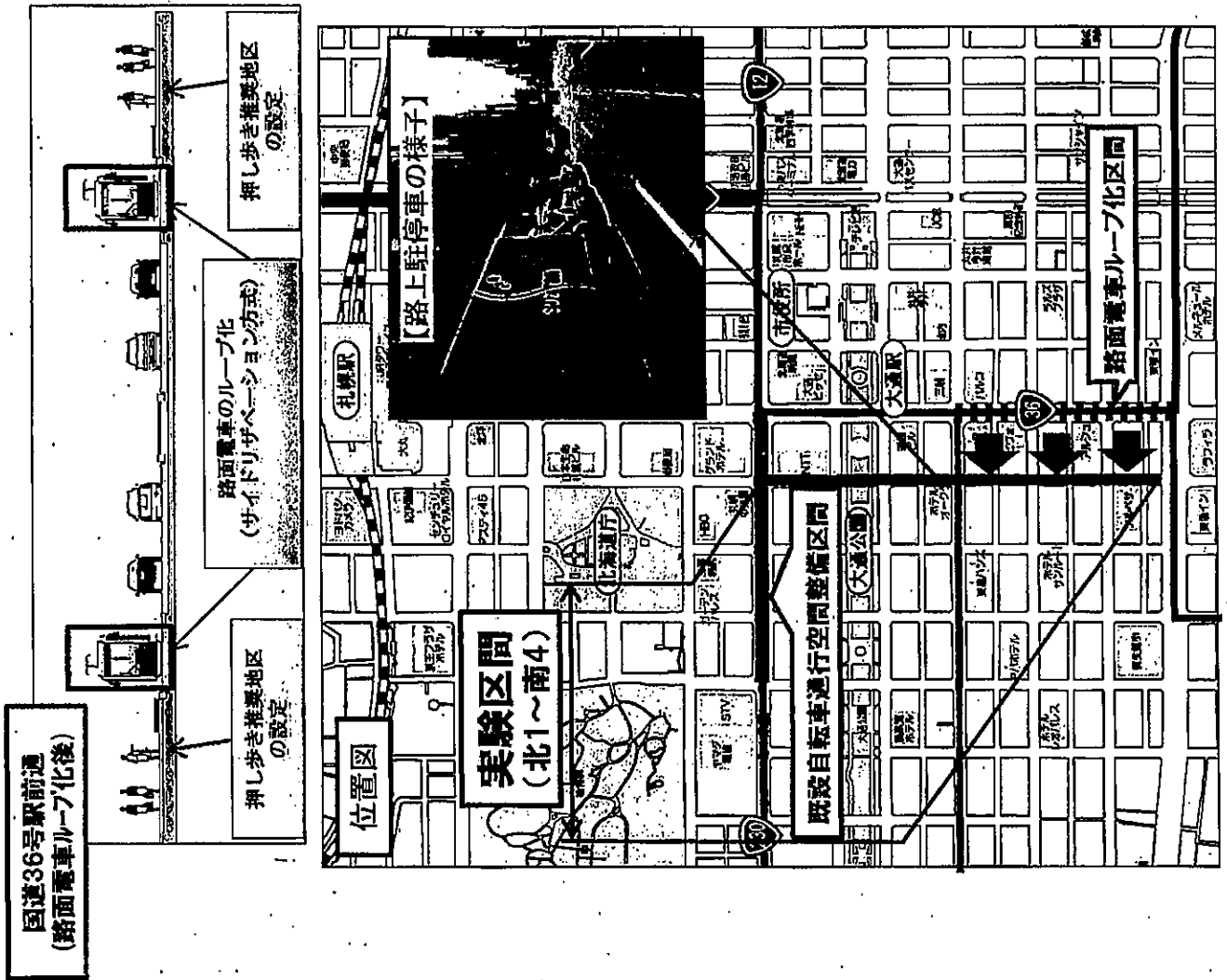

特色ある自転車道の現地視察

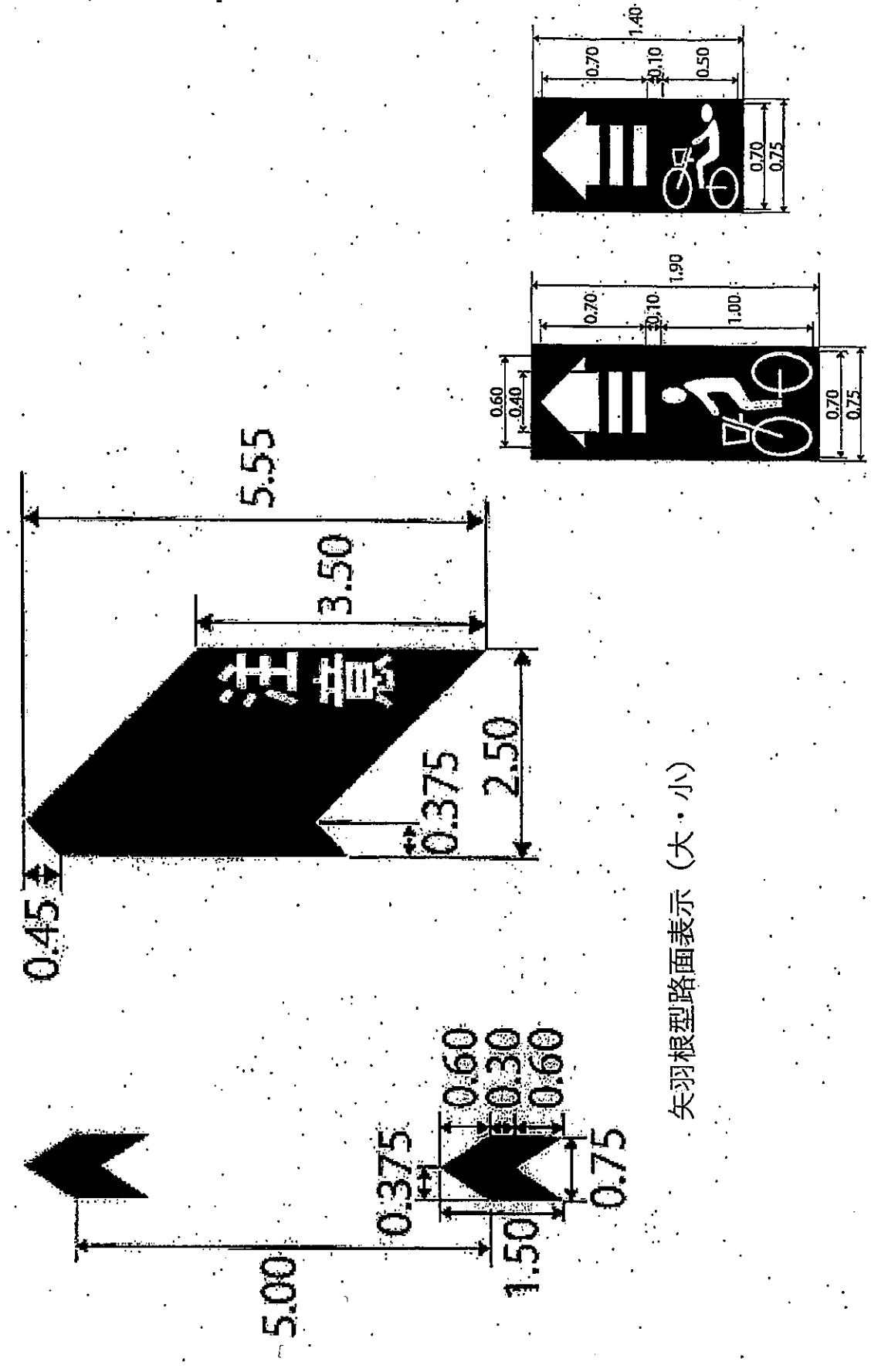

路面表示の寸法 (m)



矢羽根型路面表示 (大・小)

特色ある自転車道の現地視察

路面表示の工法

工法	<p>薄層貫射式カラー舗装 (ミストグリップ工法)</p>	<p>MMA+カラーサンド工法</p>
整備箇所	<p>国道 230 号北 1 条通 南側</p>	<p>国道 230 号北 1 条通 北側</p>
<p>整備状況 ※H24.10.3 撮影</p>		
特徴	<p>透水性・排水性を損なわないカラー舗装。凍結時に骨材を敷布付着させることにより滑り止め効果を発揮。</p>	<p>常温重合硬化型メタクリル樹脂からなる樹脂モルタルの重合硬化時にカラーサンドを施工し定着する工法。ミストグリップ工法より薄く施工可能。速硬化性で、接着力高いため長持ちする。駐車場の入口等、使用条件が厳しいところにも有効。</p>
得失	<p><メリット> ○施工後、短時間で交通の開放が可能。 ○摩耗箇所が部分補修が可能。 ○施工費が安価。 ○自転車用として市内実績あり。 ○密粒舗装に対応。 ○色の変化が少ない。 <デメリット> ●摩耗や除雪時のはがれが問題。 ●施工時の粉が飛ぶ。</p>	<p><メリット> ○硬化が早く即日供用が可能。 ○積雪が容易。 ○施工費が安価。 ○厚みがミストグリップ工法よりも薄いため除雪車のひっかきに強い。 <デメリット> ●道内実績が少ない。 ●骨材の隙間にほこりが入りやすく、ミストグリップ工法に比べ、発色の低下がある(トップコートによる改善が可能)</p>
概算工事費	<p>5,200 円/m (施工段込(幅 1.5m))</p>	<p>4,800 円/m (施工段込(幅 1.5m)) ※トップコートあり、6,300 円/m (施工段込(幅 1.5m))</p>

特色ある自転車道の現地視察

西5丁目線の実験時の道路空間 (北1~南4間)

実験案 (一般部) 現況同様3車+左側端に自転車通行空間明示 (大小の矢羽根)

停車車両あり(大矢羽根)

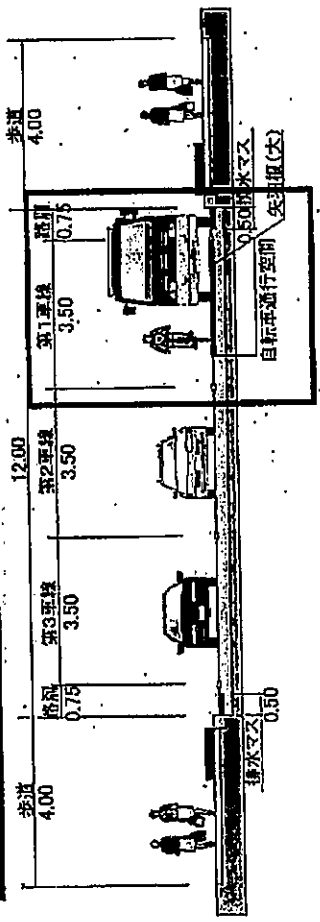

停車車両なし(小矢羽根)

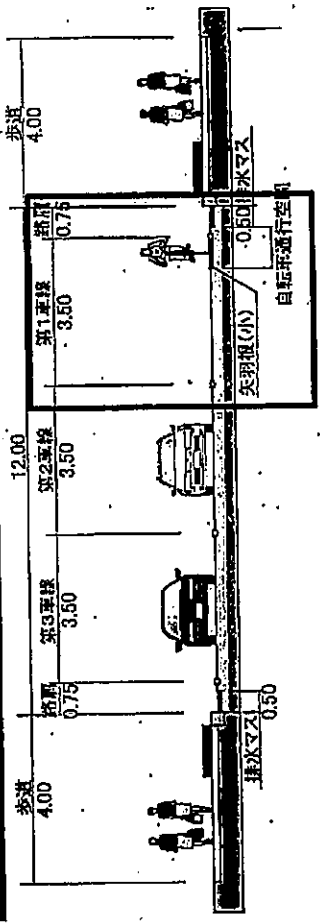

停車車両あり

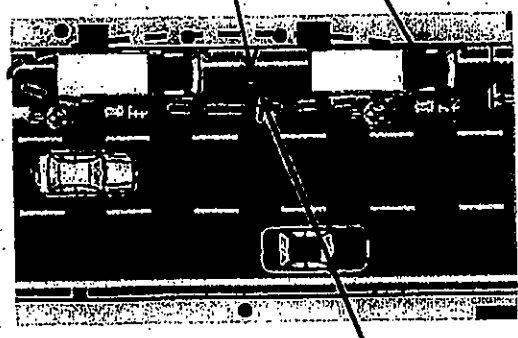

停車車両

停車車両なし

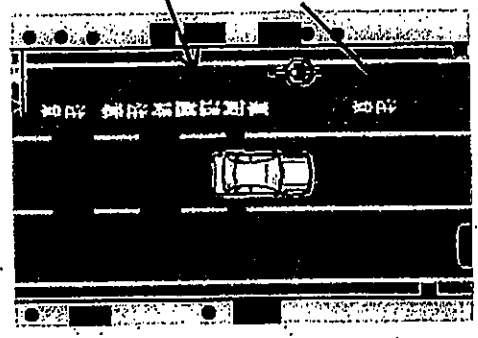

- 凡例
- 照明柱
 - 信号柱
 - 消火柱
 - その他
 - 植樹ます
 - 地上器
 - 排水ます

矢羽根(小)

矢羽根(大)

1. 自転車通行空間整備により、実験区間の安全性が向上

- 実験区間の自転車の車道左側通行率が最大約2倍に増加し、実験区間の終点付近では約半数が車道の左側を通行しています。
- 道路利用者の4割以上の方が実験前よりも安全性の向上を実感しており、沿道事業者からも高評価を得ています。

【自転車の車道左側通行率の推移】 ※交通量調査結果より

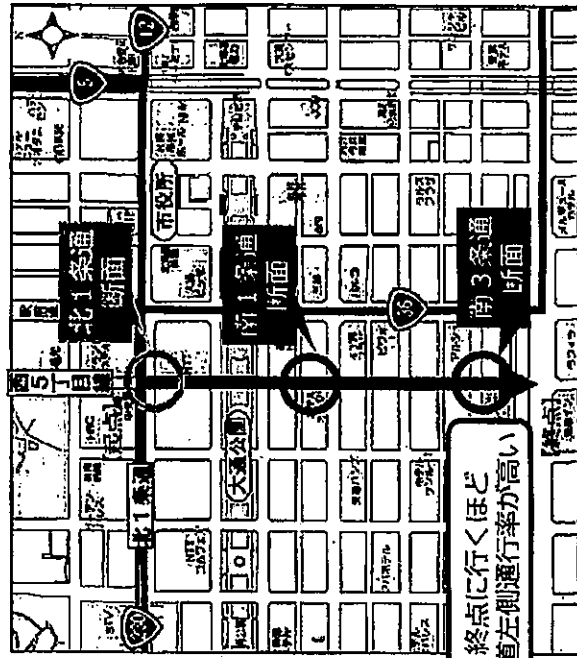
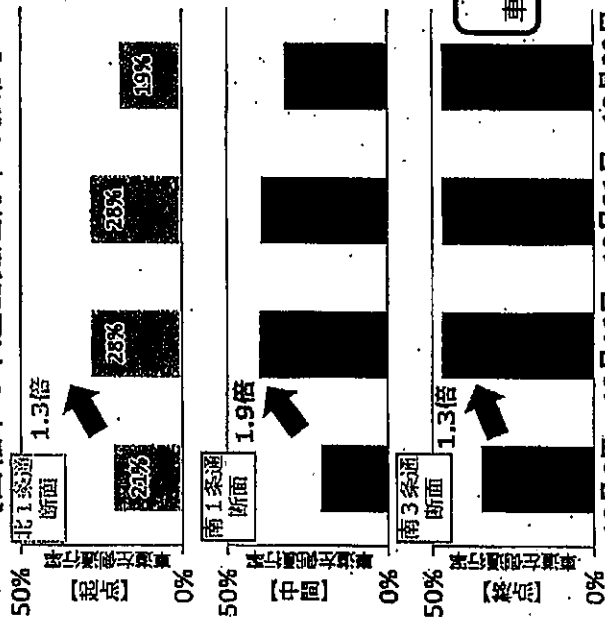

※ 実験中は車道通行が最大約2倍 (南1条通断面) に増加

※ 実験中の一帯は、17:00~19:00におけるタビーク時間中の自転車車道左側通行率

※ 調査場所は、市東西5丁目線 (北1条通、南1条通、南3条通) 自転車の車道左側通行率 (%) : 車道の左側を通行する自転車交通量 / 歩道及び車道を通行する自転車交通量 × 100

※ 「お祭り」は区部路に要員・誘導員を配置し啓発を推進、「目覚まし」は区部路に要員・目覚ましを配置した区部路は行わず、目覚まし名称が変更された区部路の啓発が実施された。

【各道路利用者の安全性の評価】

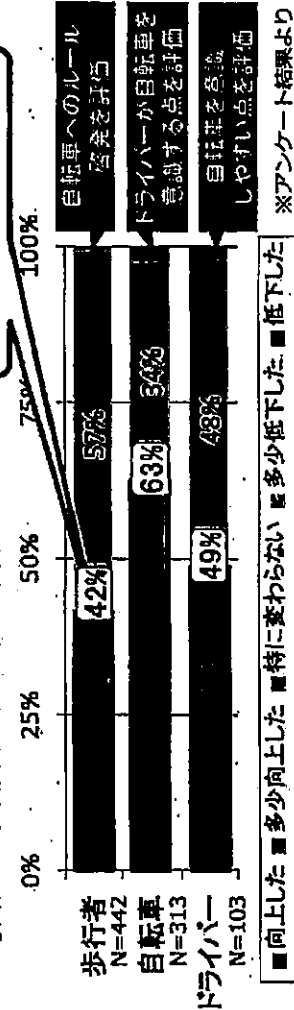

【沿道事業者の声】

当ホテルはお客様の安全が第一であるため、自転車の歩道通行や車道の逆走が減ったことで、お客様である歩行者と自転車の接触やホテルから出る車両と自転車の接触の心配が減った。

実験による問題もなく、人がついでに指導・啓発が非常に良かった。



(沿道ホテル)

■ 向上した ■ 多少向上した ■ 特に変わらない ■ 多少低下した ■ 低下した

※アンケート結果より

『札幌都心部 自転車通行位置の明確化の取り組み』の概要

1. はじめに

札幌市は、平成23年に策定した「札幌市自転車利用総合計画」の施策の一つに、「自転車通行空間の明確化」を掲げており、歩行者、自転車及び自動車それぞれが安心・安全に通行できる環境を整備することとしております。また同施策は、平成29年施行の自転車活用推進法でも、重点項目の一つに挙げられています。

この『取り組み』は、自転車通行の問題が多い都心部から「自転車通行位置の明確化」を効果的かつ効率的に進めるために、整備形態、整備路線、整備の進め方等を実行計画として取りまとめたものです。

◇ 現状の問題

歩道や車道を無秩序に走る自転車によって、歩行者の安全が脅かされ、自転車自身も事故の危険あり。

◇ 主な原因

- ・自転車の通行ルールの理解不足、遵守意識の欠如
- ・自転車がどこを通行すればよいかわかりにくい
- ・自動車ドライバーからの配慮が不十分

◇ 対策

自転車の正しい通行位置と進行方向を明示し、現地でルールを「見える化」する。

◇ 整備効果

自転車の秩序ある通行が促進され、歩行者、自転車及び自動車の安全で快適な通行環境が実現

【図-1 『取り組み』の策定に向けた検討状況】

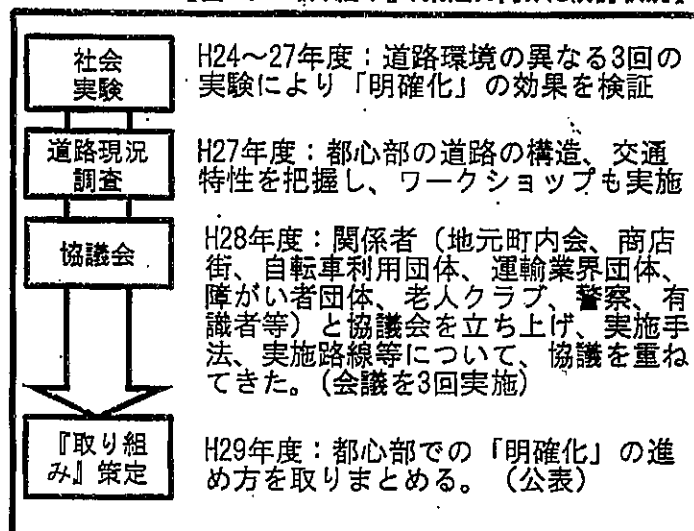

2. 対象範囲と候補路線

(1) 『都心内路線』（27.4km 右図の赤で表示）

概ね半径1kmの範囲には、業務ビルや商業施設など、自転車利用の目的施設が面的に広がっているため、ほとんどの道路が自転車の移動経路になっています。

(2) 『都心アクセス路線』（52.0km 右図の緑で表示）

都心部には多方面から多くの自転車が集まってくるため、概ね半径2kmまでも対象範囲とします。

候補路線の合計延長 約80km

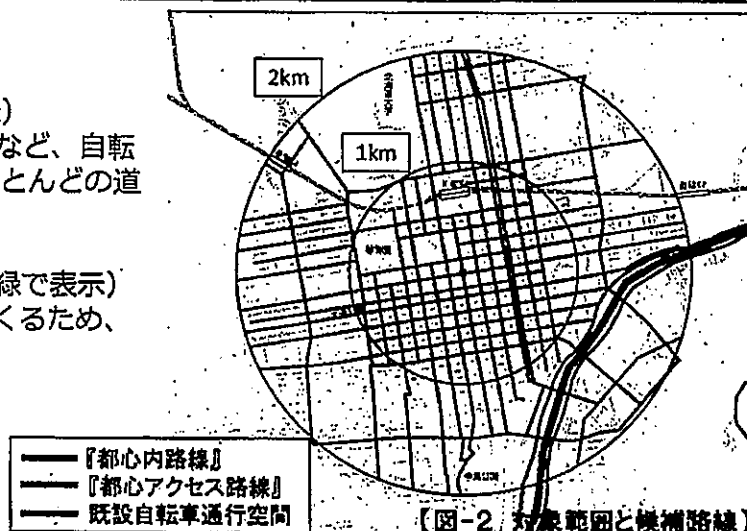

3. 整備形態

過年度に実施した車道混在による社会実験では、自転車の車道通行の促進効果や、自転車の安全性の向上効果などが確認できました。

こうしたことから、現状の喫緊の課題に早急に対応可能な「車道混在」を基本的な整備形態として、「自転車の通行位置の明確化」を行います。

【表-1 国のガイドラインに示されている整備形態】

	A：自転車道	B：自転車専用通行帯	C：車道混在
手法	構造的な分離 (自転車専用の空間)	視覚的分離 (自転車専用の空間)	車道の左側端に矢羽型路面表示 (自転車と自動車が車道を共有)
特徴	道路空間の再配分や新たな用地の確保が必要		
整備事例			

整備路線の選定

国のガイドライン、社会実験での知見及び関係者からのご意見を踏まえ、下記の手順で選定します。

ステップ① 候補路線の評価

- ・“安全性”がより高く確保できる路線を選定するため、
- ・各候補路線の車道左側の状況に着目し、「路肩の幅員」、「自動車交通量」「駐停車の状況」「バス交通の状況」の4項目を評価

【表-2 項目別の点数】

路肩幅員			自動車交通量(台/12h/車線)			駐停車の状況		バス交通の状況	
狭い	普通	広い	少ない	普通	多い	少ない	多い	少ない	多い
狭ね 1.0m未満	概ね 1.0m以上 1.5m未満	概ね 1.5m以上	1,500台未満	1,500台以上 2,999台未満	3,000台以上	1街区に駐停車が集中していない	1街区に複数の駐停車が集中	レーンなし	レーンあり
0点	2点	4点	2点	3点	0点	2点	0点	2点	0点

【表-3 合計点数による順位】

合計点数	評価	順位
7点以上	評価が高い路線	◎
5~6点	評価がやや高い路線	○
4~3点	評価がやや低い路線	△
2点以下	評価が低い路線	×

【図-3 候補路線の評価】

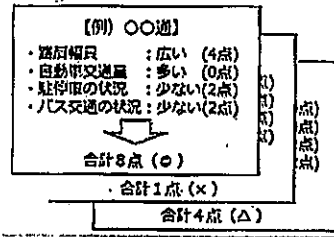

ステップ② 『都心アクセス路線』の選定

- ・郊外から都心部まで直線的に繋がっている路線のうち、①の評価が高い路線を、各方面で複数選定

ステップ③ 『都心内路線』の選定

- ・②で選定した路線から自転車の主な目的地である各駐輪場までのアクセス性や、①の評価が高い路線を選定する。
- ・全体的なネットワーク性を考慮し、路線を選定

【図-4 選定路線】

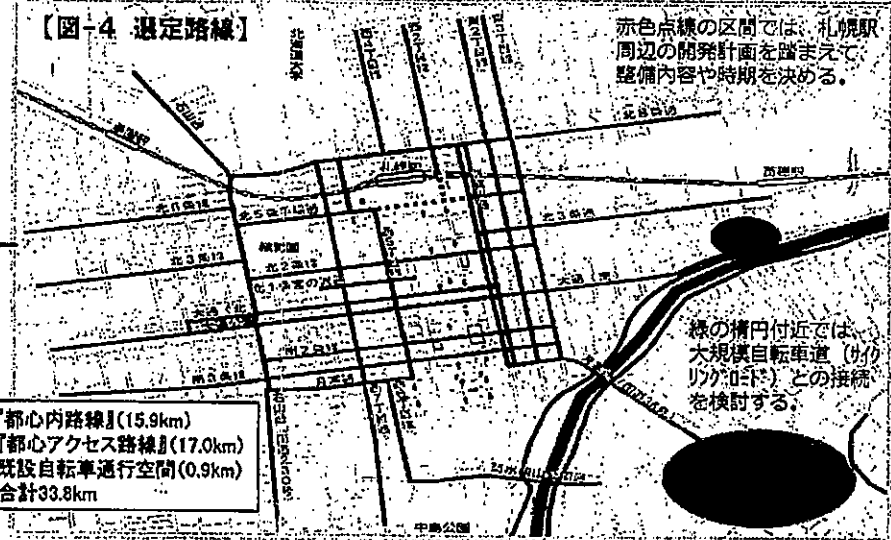

整備の進め方

1) 優先整備
選定路線について、右表の優先整備等の視点を基に、整備を進めます。

【表-4 優先整備等の視点】

視点	路線の特徴	主な路線
車道への転換効果が高い	・路肩幅員が広い ・一車線当たりの自動車の交通量が少ない	・大通(北) ・大通(南)
ネットワークの早期形成が可能	・既設自転車通行空間に繋がる ・都心部の中央を縦横断している	・西5丁目線 ・西7丁目通
他の取り組みとの連携効果あり	・今後完成する駐輪場の近辺 ・歩道のバリアフリー工事等の予定あり ・荷さばき対策が行われる区域内	・南2条線 ・南3条線

2) 整備後の更新
整備効果を見極めながら、路面標示の塗り直す箇所を選定し、更迭していきます。

3) ルール・マナーの周知啓発との連携
札幌市や関係機関が取り組んでいる既存の交通安全に関わる発活動と連携して、矢羽根型路面表示の意味を理解してもらい、自転車通行ルールの理解を促します。
例えば、
・整備した路線での街頭啓発の実施
・交通安全教室での矢羽根型路面表示の説明 など



『取り組み』の見直し

対象範囲において、道路構造及び交通状況の変化や、再開発等の土地利用の変更があるなど、自転車の利用環境に影響を及ぼすことが想定される場合には、適宜『取り組み』の見直しを行っていきます。

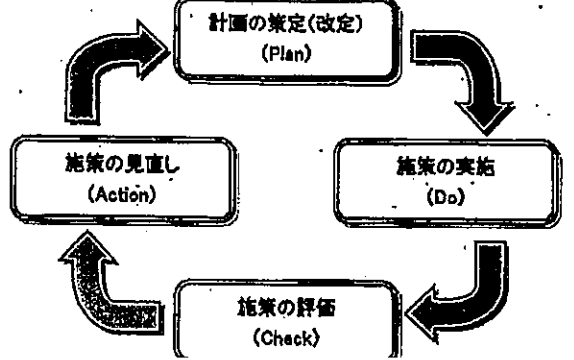

視察・調査活動 実施計画書 政務活動費《事前》審査書					整理番号	3005011	1	1	枚目	
					会派名	自由民主党				
					議員名	石森 正二				
■	調査研究費	第三者機関承認欄			会派承認欄					
□	研修費	受付日	責任者	担当者	起案日	代表者	役員	経理責任者	事務員	申請者
□	広報広聴費	H30.9.11	堀	[印]	H30.9.4	村家	高田	高田	●	石森
□	要請・陳情活動費	承認日			承認日					
□	会議費	H30.9.11			H30.9.4					
□	資料作成費	特記事項(第三者機関)			特記事項(会派)					
□	資料購入費				松井邦人 3002007	石森正二 3005011	横野 昭 3013003			
□	人件費				鋪田博紀 3015005	高田重信 3016001				
□	事務費									

項目	内容		留意点			
1	実施者	松井邦人、石森正二、横野昭、鋪田博紀、高田重信 (以上5名)				
2	実施日程	平成30年10月1日(月)				
3	行程	富山駅=金沢駅=加賀温泉駅=加賀市医療センター =加賀温泉駅=金沢駅=富山駅	政務活動のための合理的な経路か。政務活動以外の行程が含まれていないか。宿泊が必要か。			
4	視察 1	視察・調査先	加賀市医療センター	目的と市政、行政課題等の関連性、調査内容等具体性、調査方法の妥当性、事前調査の結果等はどうか。		
		視察・調査先 面談予定者	加賀市医療センター (加賀市作見町リ 36 番地 0761-72-1188) 担当 未定			
		視察・調査の 目的・内容	公立病院の統合及び経営について先進事例を学ぶ			
	視察 2	視察・調査先				
		視察・調査先 面談予定者				
		視察・調査の 目的・内容				
5	実施経費 及び 政務活動 費の支出 予定額 (振込手数料 を含まず)	交通費	9,860円 (富山駅=加賀温泉駅往復)	対象費用及び単価見積が適切か政務活動費充当方法は適切か。 按分率適用の分母は適切か。(混在不明確な部分が対象。明確な部分は当初除外してあるか。)		
		日当	3,000円/日×1日			
		宿泊費				
		その他				
		合計額	12,860円		案分率 (充当率)	100%・50%
		支出額	12,860円 /			
6	取引規定	抵触していない		取引制限の確認		

富山市議会 自由民主党 視察日程表

日程：平成30年10月1日(月)

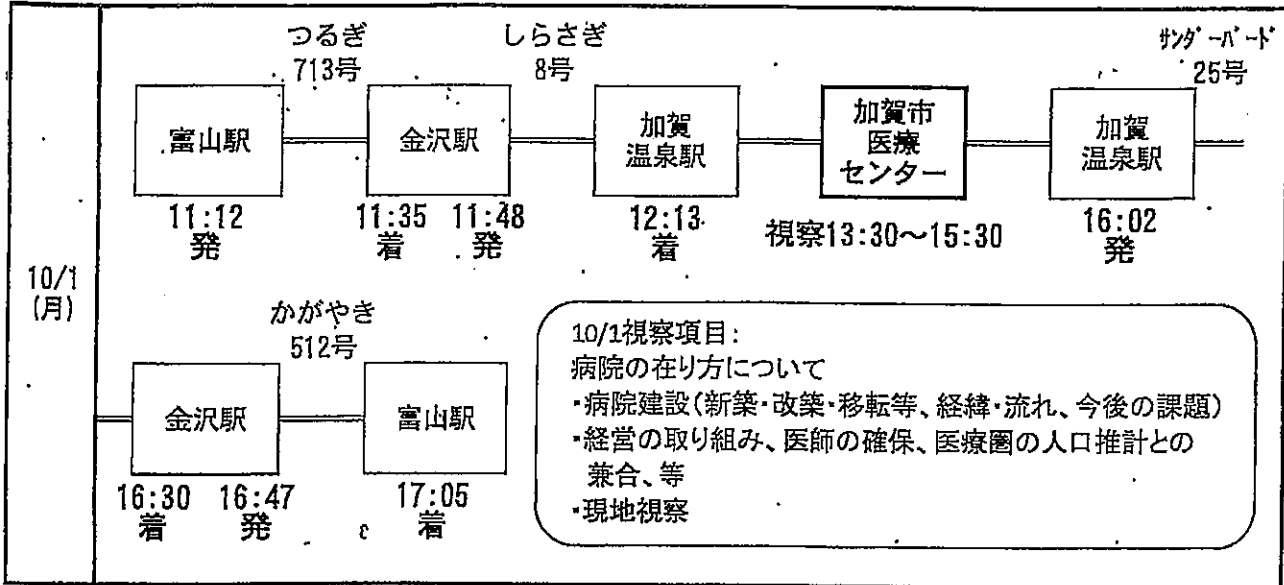

視察・調査活動 実績報告書					整理番号	3005011	2	1 枚目			
					会派名	自由民主党					
政務活動費【事後】審査書 兼 支出伝票					議員名	石森 正二					
					■ 調査研究費		第三者機関承認欄			会派承認欄	
<input type="checkbox"/>	研修費	受付日	責任者	担当者	起案日	代表者	役員	経理責任者	事務員	申請者	
<input type="checkbox"/>	広報広聴費	H30.10.9	富	金平	H30.10.3	村家	高田	高田		石森	
<input type="checkbox"/>	要請・陳情活動費	承認日			承認日						
<input type="checkbox"/>	会議費	H30.10.9			H30.10.3						
<input type="checkbox"/>	資料作成費	支払日(口座振込完了日)				起案日	支払完了報告				
<input type="checkbox"/>	資料購入費	支払件数	年	月	日	H30.10.9	代表者	経理責任者	事務員	申請者	
<input type="checkbox"/>	人件費					承認日	村家	高田			
<input type="checkbox"/>	事務費	1	10	10	9	H30.10.12	村家	高田			

特記事項(第三者機関)	特記事項(会派)
	松井邦人 3002007 石森正二 3005011 横野 昭 3013003 鋪田博紀 3015005 高田重信 3016001

項目	内容		留意点
1 実施者	松井邦人、石森正二、横野昭、鋪田博紀、高田重信 (以上5名)		
2 実施日程	平成30年10月1日(月)		政務活動のための合理的な経路か。政務活動以外の行程が含まれていないか。宿泊が必要か。
3 行程	富山駅＝金沢駅＝加賀温泉駅＝加賀市医療センター ＝加賀温泉駅＝金沢駅＝富山駅		
4	視察 1	視察先	
		視察面談者	加賀市医療センター：河本正巳、加藤正則、蔦秀和、角谷一
		視察・調査の目的・内容	富山市民病院の経営改善のため、公共病院の統合及び経営の取組について先進事例を学ぶ
	視察 2	視察先	
		視察面談者	
		視察・調査の目的・内容	

		内 容	留意点
5	視察・調査活動の内容	<p>加賀市医療センターは、平成17年の加賀市と山中市との合併する過程で、新市の地域医療には医療設備の充実した新病院を建設以外に根本的な問題解決がないと平成28年4月に開業した。統合前両院合わせて425床あったが、将来の人口減少等を踏まえ300床とした。</p> <p>病床利用率は平成28年度が80.4%、平成29年度が84.8%と高い利用率を確保、ジェネリック利用率は平成28年度が80.4%、平成29年度が78.8%と非常に高く推移している。院内の一室を、医師会事務所として貸与、会議室を医師会の勉強会等に提供するなど、市医師会と連携を図っている。</p> <p>旧加賀市民病院は、「かが交流プラザさくら」のコミュニティ施設に、旧山中温泉医療センターは「山中温泉ぬくもり診療所」の高機能診療所として運営している。一般病室は、治療内容などが聞かれないため、プライバシーが守られる。静かな環境で過ごせる。部屋ごとに空調の調節ができ、快適に過ごせるなどの療養環境の向上を図るため全室個室になっている。</p> <p>又、立地場所は、JR加賀温泉駅前と交通移動手段として大変利便性の高い場所にあります。</p>	<p>目的と市政、行政課題等の関連性、調査内容等具体性、調査方法の妥当性、会派内での報告・情報共有等の対応等</p>
	市政への影響、反映、成果等	<p>加賀市医療センターは、医師を確保するため金沢大学、金沢医科大学、福井大学からの派遣と加賀市出身ドクターへアプローチなどで医師確保の課題に取り組んでおられ、富山市民病院においても、医師確保に向けて金沢大学病院の医局との連携強化を柱として、研修医の確保に向けた更なる取組が必要であると思う。</p> <p>病床の利用率を高くするため、加賀市医療センターの全室個室のような特色ある施設や医療環境を構築し取組むことが大切と思う。</p> <p>又、新病院の設置計画には建設場所設定については、公共交通網の利便性を重視し利用率を上げる取組を期待したい。</p>	<p>政務活動のみの内容か。政務活動以外の政党活動、選挙活動、後援会活動等とみなされる表現、構成になっていないか。</p> <p>政務活動費を支出できる内容か。 (全額、1/2 支出不可)</p>
	その他及び政務活動以外で取り扱った内容		

項目		内容			留意点	
実施経費 及び 政務活動費支出額	旅費 宿費	支出金額	9,860円 /	支出方法	<input type="checkbox"/> 債権者口座 <input checked="" type="checkbox"/> 議員口座(立替)	対象費用及び単価見積が適切か。 政務活動費充当方法は適切か。 按分率適用の分母は適切か。 (混在不明確な部分が対象。明確な部分は当初除外してあるか。)
		支出先	石森議員【立替え支払い先】JAなのはな旅行センター			
		支出内容及び積算根拠	JR代 9,860円(富山駅-加賀温泉駅:往復) 別紙領収書のとおり /			
	日当	支出金額	3,000円 /	支出方法	<input type="checkbox"/> 債権者口座 <input checked="" type="checkbox"/> 議員口座(立替)	
		支出先	石森議員 /			
		支出内容及び積算根拠	10月1日(月) 1日分 3,000円/日×1日 /			
		支出金額		支出方法	<input type="checkbox"/> 債権者口座 <input type="checkbox"/> 議員口座(立替)	
		支出先				
		支出内容及び積算根拠				
		支出金額		支出方法	<input type="checkbox"/> 債権者口座 <input type="checkbox"/> 議員口座(立替)	
		支出先				
		支出内容及び積算根拠				
取引規定	抵触していない /					
経費総額	12,860円	按分率(充当率)	100%・50%			
按分率適用対象経費及び按分理由						
政務活動費支出(充当)額	12,860円 /					

6

請求書

№3005011

平成30年9月19日

富山市議会 自由民主党 石森 正二 様			
ご請求金額	9,860 円	旅行日	平成30年10月1日
		ご精算予定日	平成30年10月15日

富山県知事選220号
JAなのはな旅行センター
 〒930-0884
 富山市五福1143-1
 富山五福ショッピングセンター アリス1F
 TEL076-439-3336
 FAX076-431-1180

責任者印	担当者印
●	●

種別・摘要	人員・数量	単価	金額
10/1 富山駅～加賀温泉駅 JR普通指定席 往復	1	9,860	9,860
合計金額			9,860

振込先
 取引銀行 なのはな農業協同組合 西部支店
 口座名 JAなのはな旅行センター 普通口座 6000116
 恐れ入りますが振り込み手数料は、お客様負担でお願いします。

貼付用紙

見積書・証拠書類等資料貼付欄(A4版以上の大きさの書類は貼る必要がありません。

B6版、A6版など、小さい用紙は貼ってください。)

No.204321

領 収 書

富山市議会
自由民主党 石森正二様

平成30年10月2日

千	百	拾	円	千	百	拾	円
2			4	9	8	6	0

収入印紙

但 10% 加賀温泉 往復 JR代として
上記正に領収いたしました

取扱者印

なのhana 農業協同組合
なのhana JAなのhana 旅行センター

〈ご注意〉 組合の領収年月日および取扱者印のないものは無効です。また、訂正した場合、訂正印のないものは無効です。
領収いたしました小切手・手形等が万一決済されなかったときは、本書と引換えに小切手・手形等をお返しいたします。

振替証明書

会派名 自由民主党

金額	12,860	円
----	--------	---

上記金額を次の者の口座へ振替したことを証明します。

30年 10月 9日

経理責任者 高田 真里  印

氏名	石森正二	受領印	
----	------	-----	---



№3005011 8

年月日	摘要	お支払い金額(円)	お預かり金額(円)	差し引き残高(円)	
1 30-09-18	振込資金	*2,885	インテリジェント代	*12,144,542	
2 30-09-25		*6,127	SMBC(シブフ)ンタイ	*12,138,415	
3 30-09-25*		*79,340	普通預金 村上議員	*12,059,075	
4 30-09-25*		*79,340	普通預金 成田議員	*11,979,735	
5 30-09-25*		*79,340	普通預金 高道議員	*11,900,395	
6 30-09-25*		*79,340	普通預金 石森議員	*11,821,055	
7 30-09-25*		*96,760	普通預金 松井議員	*11,724,295	
8 30-09-25*		*3,072	普通預金 泉議員	*11,721,223	
9 30-09-25*		*320,000	給料	*11,401,223	
10 30-09-25*		*19,200	労働保険料	*11,382,023	
11 30-09-26		*3,093	シブフンタイ(セテ)イ	*11,378,930	
12 30-09-27		*11,880	タイ子引別	*11,367,050	
13 30-09-28	新聞代金	*3,072	北日本新聞	*11,363,978	
14 30-09-28		*7,093	フジタシブフンホ	*11,356,885	
15 30-10-02		*2,988	チクニチシブフ	*11,353,897	
16 30-10-02		*3,072	トヤマシブフン	*11,350,825	
17 30-10-02*		*3,072	普通預金 村上議員	*11,347,753	
18 30-10-02*		*45,860	普通預金 久保議員	*11,301,893	
19 30-10-02		振込資金	*97,934	コーカウンサセ	*11,203,959
20 30-10-09		*26,892	HC)ヒタC-NBL	*11,177,067	
21 30-10-09*		*28,860	普通預金 江西議員	*11,148,207	
22 30-10-09*		*12,860	普通預金 高田信議員	*11,135,347	
23 30-10-09*		*12,860	普通預金 横野議員	*11,122,487	
24 30-10-09*		*12,860	普通預金 石森議員	*11,109,627	

(お知らせ)
 1. 通帳のご提出のあるお取引のときは年月日別に*と表示します。
 2. 振替額をお預け入れのときは、お支払い金額欄に次のとおり表示します。
 タケラー ○○-○○
 トリタテ ○○-○○

お支払いできる日
 お支払できる期間は、所定の
 不渡振込時限経過後となります。

8



店番号

富山市自由民主党様

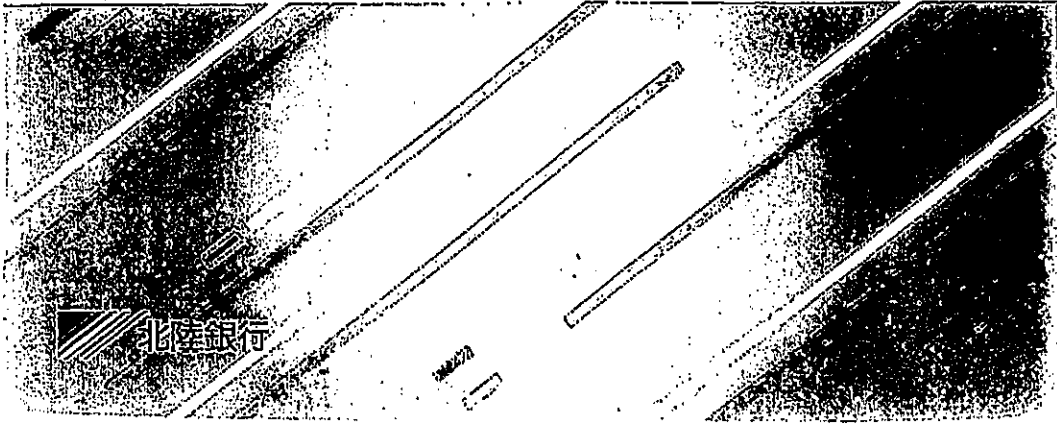

北陸銀行



加賀市医療センター
Kaga Medical Center

管理部次長
総務課長

加藤 正則

〒922-8522 石川県加賀市作見町36番地
TEL 0761-72-1188 FAX 0761-76-5263
TEL 0761-76-5276 (総務課・企画経営課)
E-mail:m.katoh@city.kaga.lg.jp



加賀市医療センター

管理部長 河本 正巳
Masami Kawamoto

〒922-8522 石川県加賀市作見町36番地
TEL.0761-72-1188 FAX.0761-76-5263
E-mail:m.kawamoto@city.kaga.lg.jp



加賀市医療センター
Kaga Medical Center

企画経営課
参事

角谷 一

〒922-8522 石川県加賀市作見町36番地
TEL 0761-72-1188 FAX 0761-76-5263
E-mail:h.kadoya@city.kaga.lg.jp



加賀市医療センター
Kaga Medical Center

企画経営課
課長

薦 秀和

〒922-8522 石川県加賀市作見町36番地
TEL 0761-72-1188 FAX 0761-76-5263
TEL 0761-76-5276 (総務課・企画経営課)
E-mail:kikakukelei@city.kaga.lg.jp

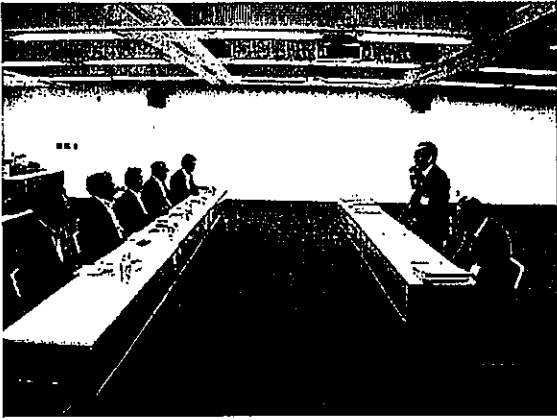

加賀市医療センター：公立病院の統合及び経営について先進事例を学ぶ

富山市議会 自由民主党 視察日程表

日程：平成30年10月1日(月)

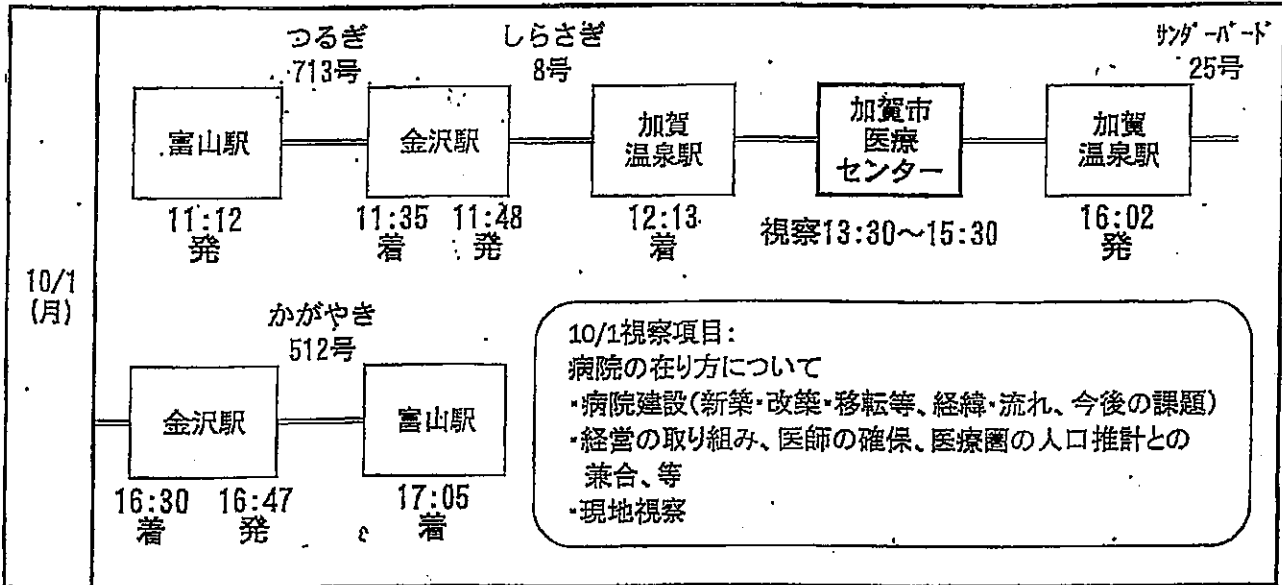

加賀市が開設していた2病院を統合

加賀市民病院		山中温泉医療センター	
運営主体	加賀市 (直営)	運営主体	(社)地域医療振興協会
病床数	226床 (一般)	病床数	199床 (一般159・療養40)
診療科 (16科)	内科、循環器内科、呼吸器内科、外科、消化器外科、整形外科、産婦人科、小児科、眼科、耳鼻咽喉科、皮膚科、泌尿器科、脳神経外科、放射線科、麻酔科、リハビリテーション科	診療科 (10科)	内科、外科、整形外科、産婦人科、小児科、眼科、耳鼻咽喉科、皮膚科、泌尿器科、リハビリテーション科
医師数	常勤28人 (H26年度末)	医師数	常勤9人 (H26年度末)
入院患者数	160人 (H26年度1日平均)	入院患者数	140人 (H26年度1日平均)
外来患者数	486人 (H26年度1日平均)	外来患者数	195人 (H26年度1日平均)

- 開院日 平成28年4月1日 (金)
- スタート時入院患者数 (移送された人)
加賀42名、山中16名、計58名
- 両院あわせて385床 (療養あわせると425床)
稼働率を考えると、新病院の病床数は不足しているわけではない。

病院の概要

- ・名称:加賀市医療センター
- ・位置:石川県加賀市作見町リ36番地
- ・延床面積:約26,628.55㎡
- ・構造:RC造一部PSPC造
(免震構造)
- ・診療科:内科他、全25科
- ・病床数:300床

一般病床214床
うちHCU10床
地域包括ケア41床
回復期リハ45床

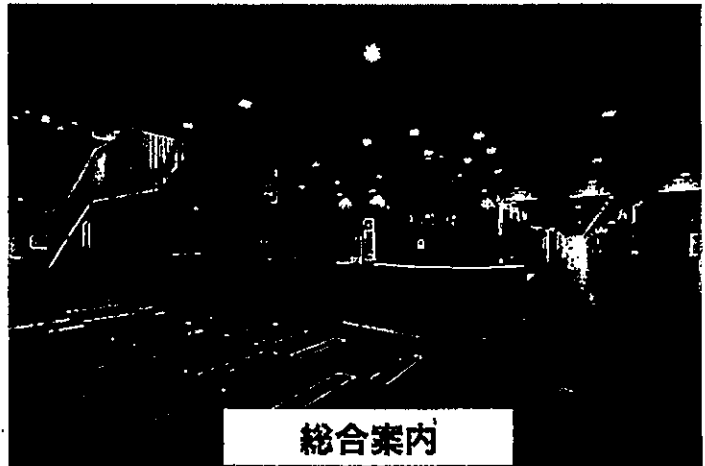

5

整備概要

総事業費:10,752,510千円

地元業者 11/01/18七
↓
20%

(内訳)

用地費	1,170,248 千円
設計・監理	254,100 千円
工事・移転	7,068,672 千円
医療機器等	2,108,070 千円
什器・備品等	54,005 千円
その他諸経費	97,415 千円

(財源)

地域医療再生基金補助金	1,470,000 千円
医療施設耐震化基金補助金	1,282,296 千円
国保調整交付金(施設整備事業分)	8,100 千円
病院事業債	6,917,000 千円
一般会計出資金(再編債)	807,600 千円
一般財源	267,514 千円

事業主体:大林・山下グループ

工期:平成23年11月~平成28年4月

一般病室の個室化

療養環境の向上を図るため、一般病室は全室個室としました。

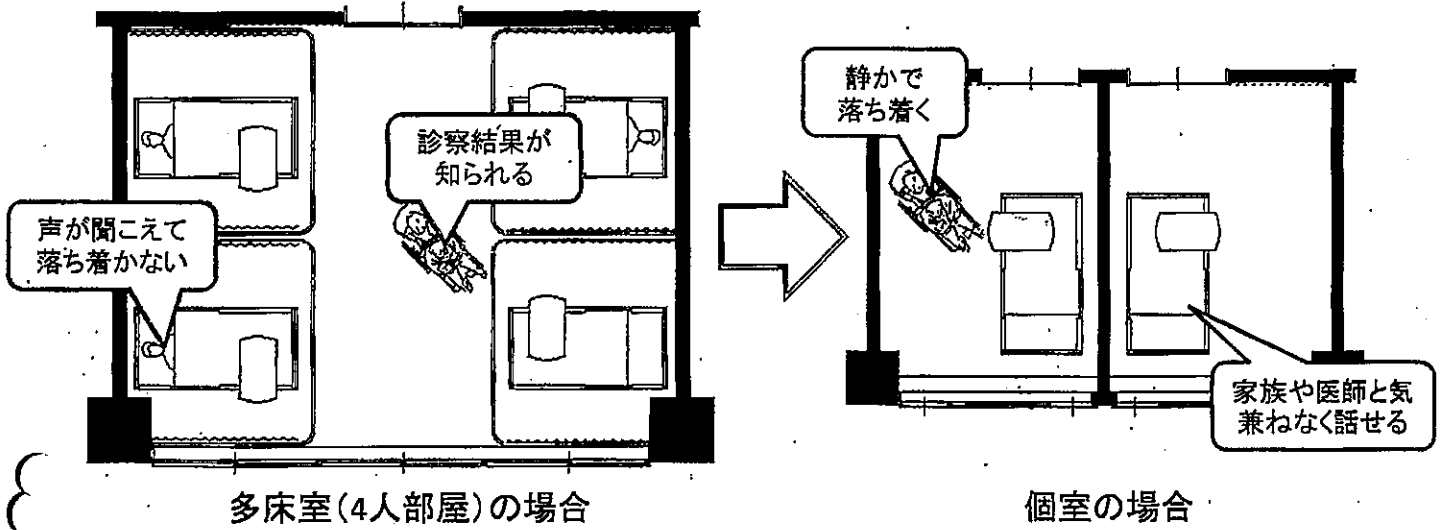

個室は・・・

- ・治療内容などを聞かれないため、プライバシーが守られる。
- ・他の人の話声などが聞こえないため、静かな環境で過ごせる。
- ・部屋ごとに空調の調節が出来るため、快適に過ごせる。

ベッドのワークスペースを確保 → 解消 感染リスク プライバシー

一般病室290床は全室個室

※ 室料差額は頂いていない

	個室広さ			
	ユニット除外		ユニット込み	
一般個室	10.39㎡	6.41畳	12.08㎡	7.46畳
重症個室	12.60㎡	7.77畳	14.03㎡	8.67畳

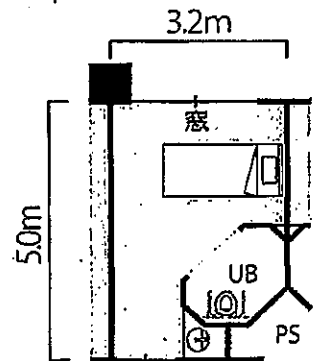

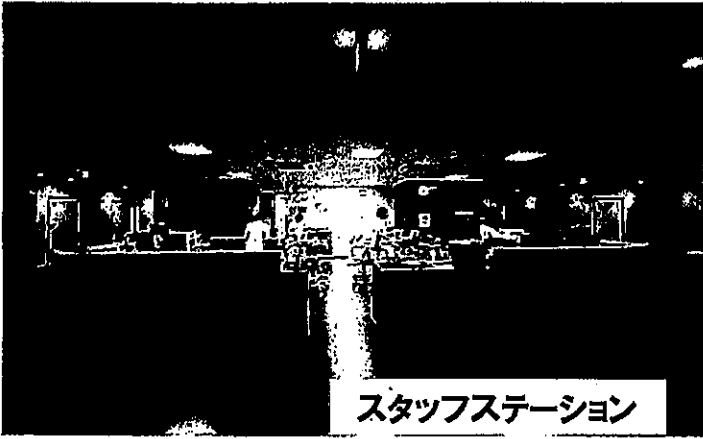

スタッフステーション

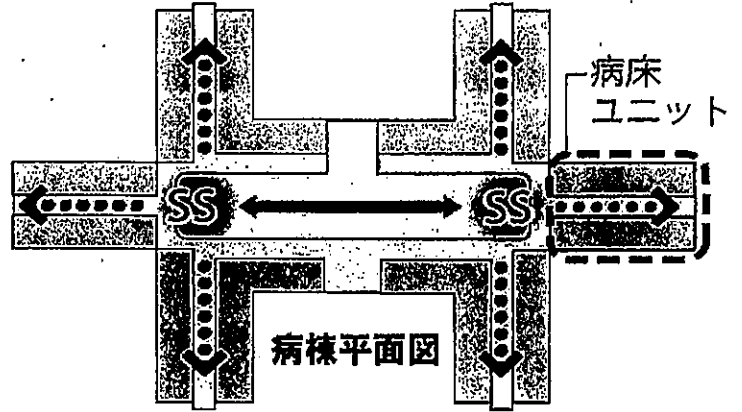

ダイニングルーム



病室

災害に強い病院へ向けた整備

災害時も診療機能を維持するため、建物は免震構造とし、食料・薬品を保管する備蓄庫や電気等を安定供給できる設備を整備。

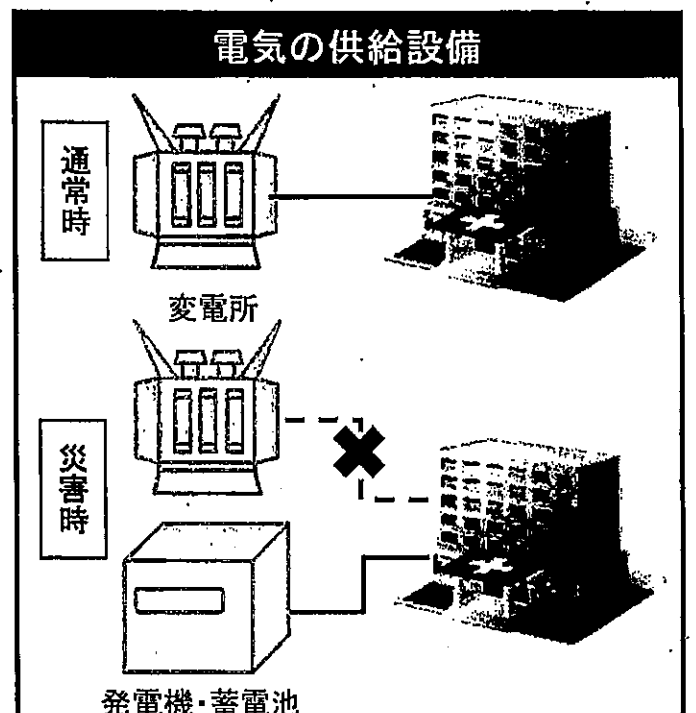
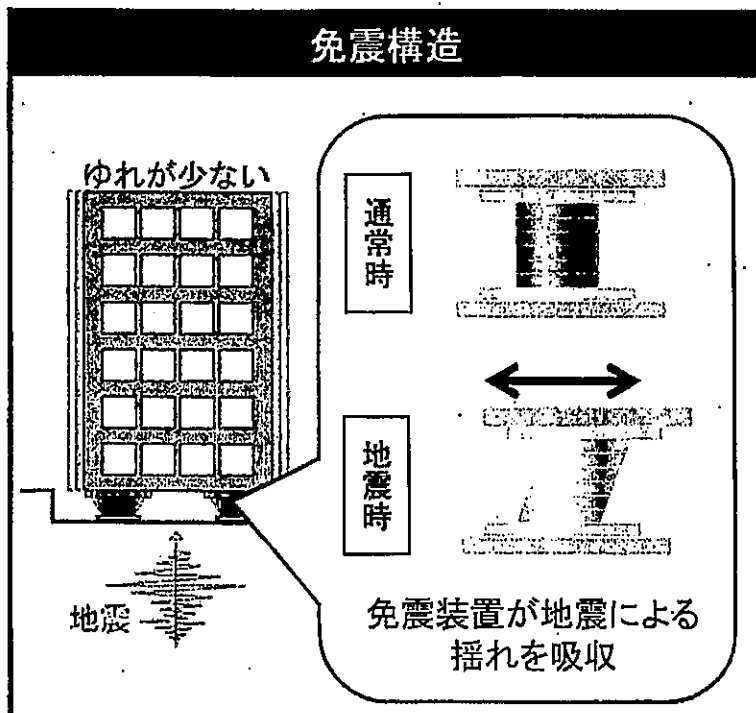

救急センターの設置

№3005011

救急を断らない病院を目指し、救急センターを設置しています。

※ 救急搬送受入依頼に対する応需率は99%以上

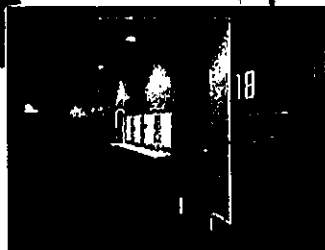
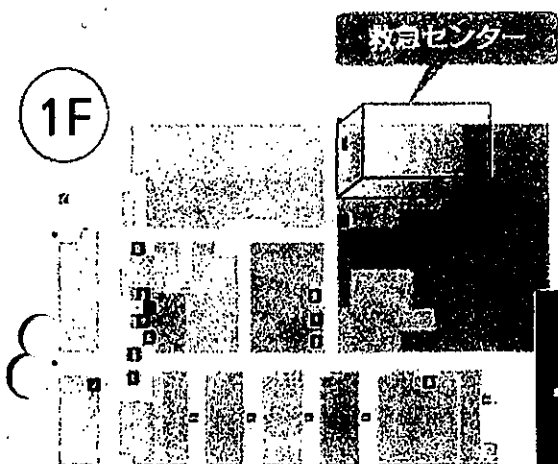

救急センター略図

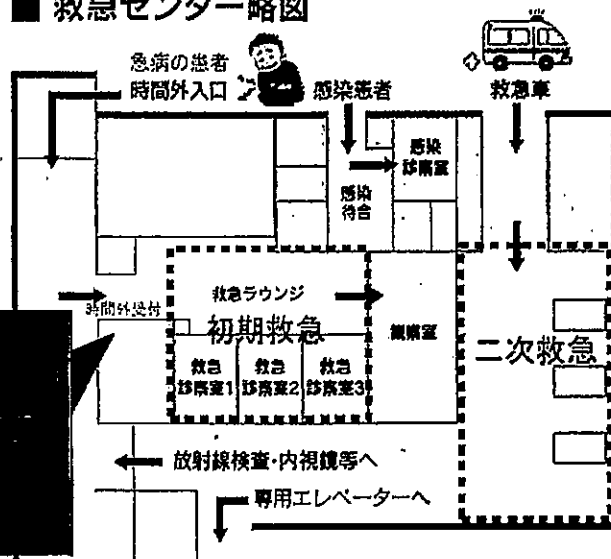

診察室は3室＋感染用診察室（待合付）1室

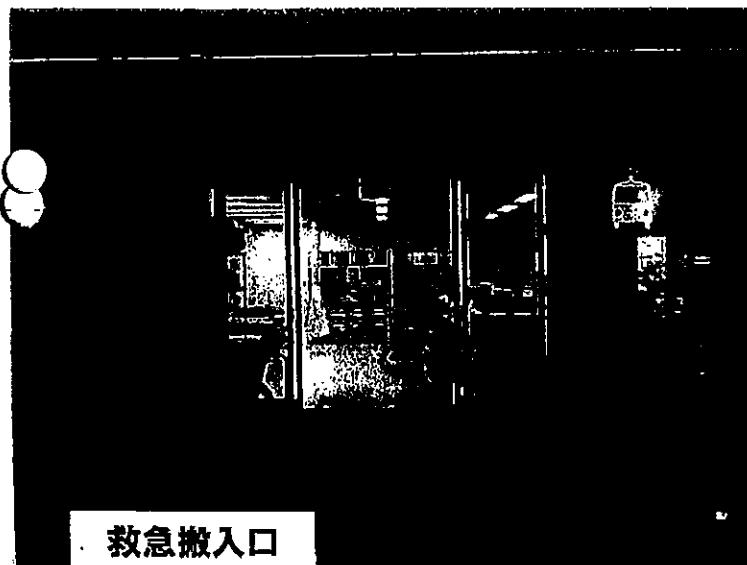

救急センターのすぐ前にレントゲン、CT、MRIの撮影室がある

救急センター横の専用エレベーターで2階にいけば、手術室前にでる。
3階より上の病棟にも直結している。



初療室

地域包括支援センター(サブセンター)を併設。退院後の介護サービスの利用について相談・申請が円滑にできます。

地域連携センター つむぎ(病院)

- ・医療・福祉相談
- ・逆紹介患者窓口(病診連携)
- ・入院・退院の支援

病院の機能



地域包括支援センター(市)

- ・高齢者の総合相談
- ・介護予防
- ・介護保険サービス利用手続き

市の機能

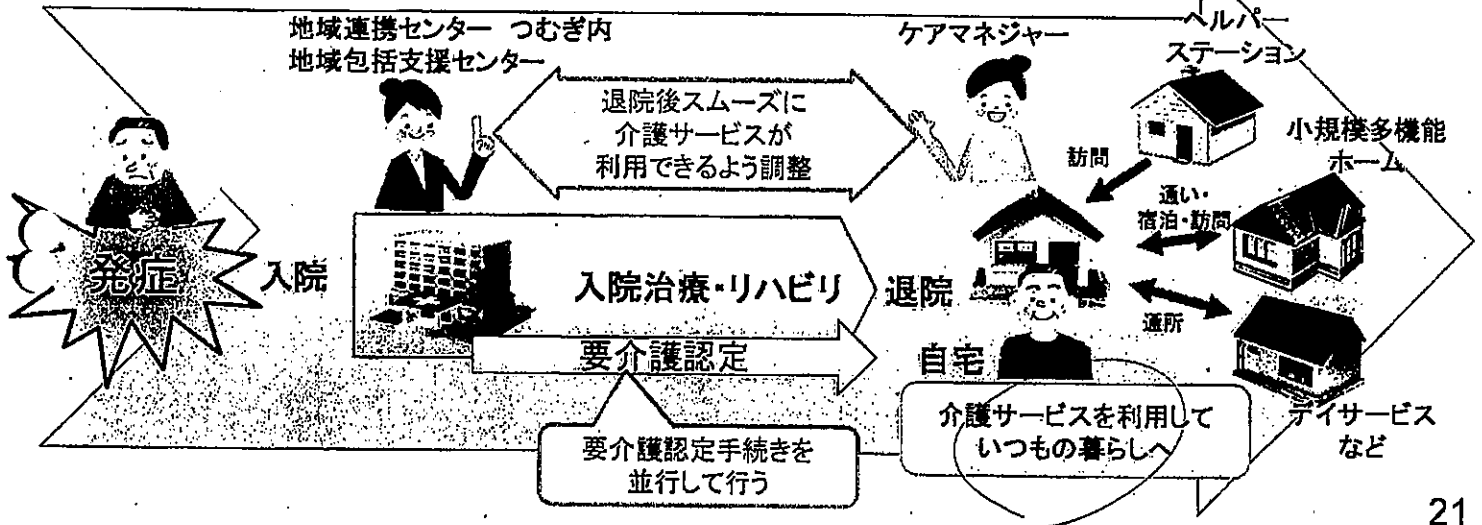

【新病院の大きな目玉】

◆地域連携センター「つむぎ」

今までのような医療機関同士の連携だけではなく、行政も参加（地域包括ケアの拠点）

- ・病院スタッフ：医師、看護師、MSW、事務
- ・市（包括支援）：保健師（ケアマネージャー）
- ・市（地域医療推進）：事務

◆加賀市医師会事務所

- ・院内の一室を医師会事務所として貸与
- ・院内の会議室を医師会の勉強会等に提供

加賀市医療センター開院までの経緯①

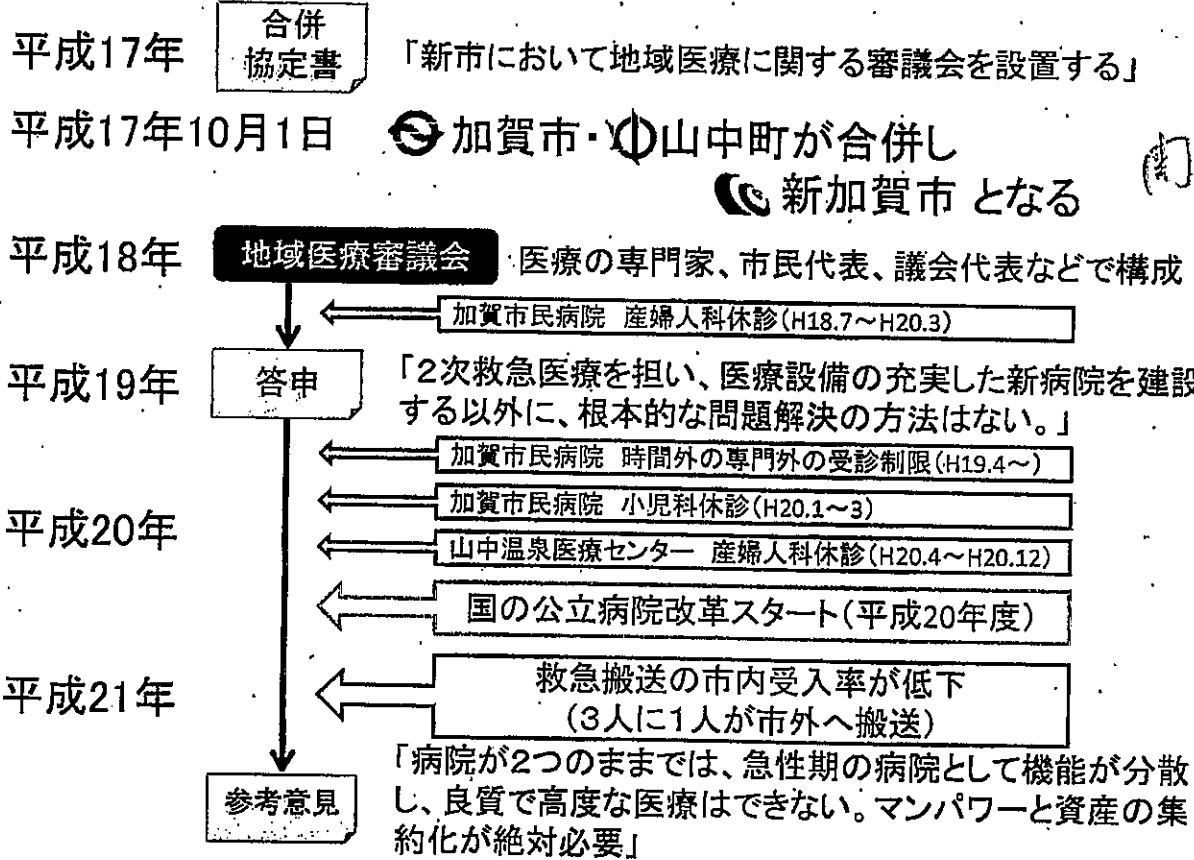

（注）10月1日開院

加賀市医療センター開院までの経緯②

平成22年

救急医療を考えるシンポジウム

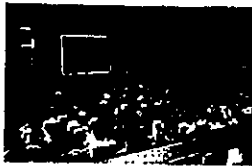

	平成22年8月7日 山中座ホール	平成22年8月8日 加賀市市民会館大ホール
内容	基調講演「救急医療の絆を深めよう」 パネルディスカッション「加賀市の救急医療の課題」	
参加人数	110人	152人

救急病院を考える公開討論会

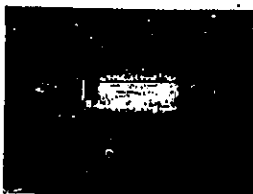

	平成22年11月23日 アビオンティホール
内容	行政説明「加賀市の救急病院の現状」 公開討論「加賀市民の生命を守る救急病院へ」
参加人数	251人

加賀市医療センター開院までの経緯③

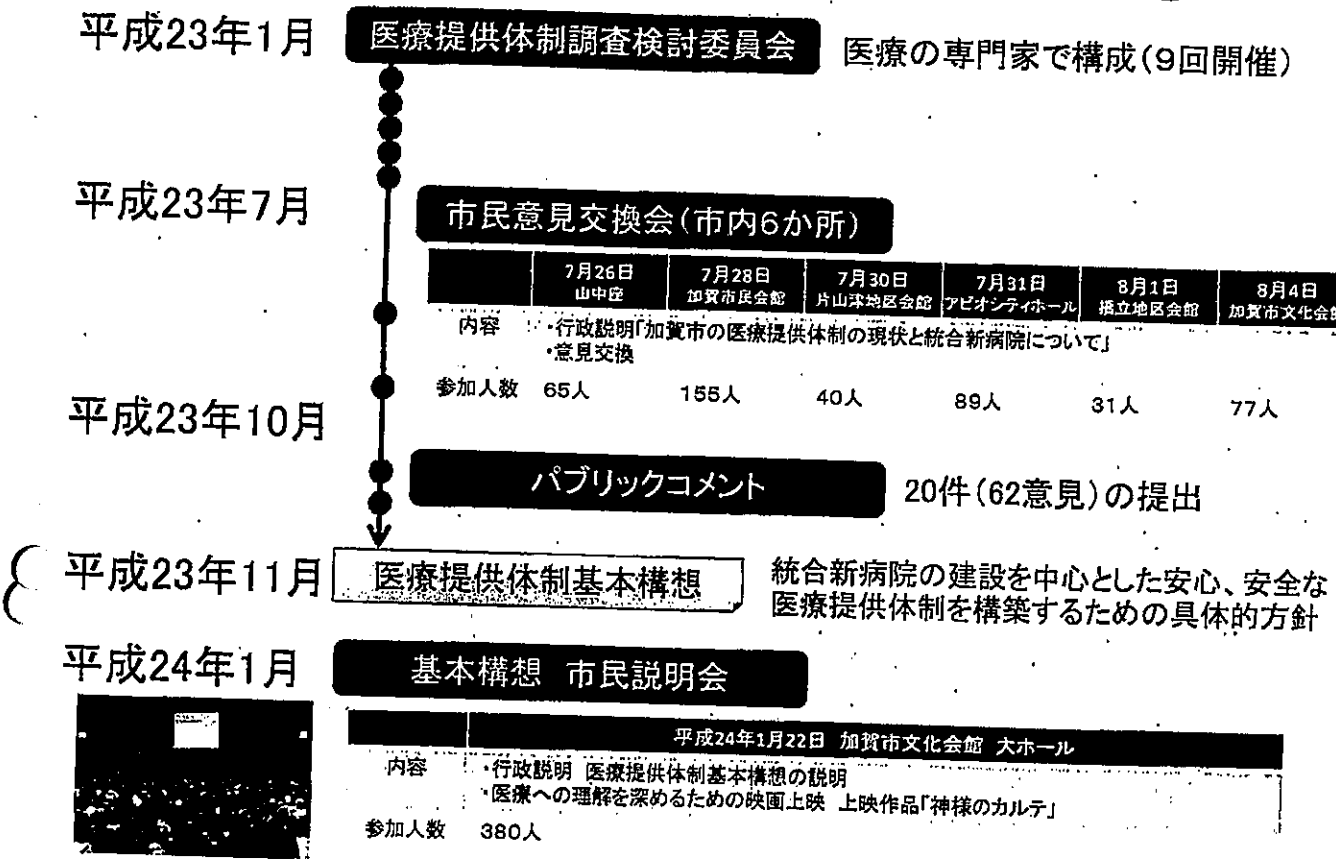

加賀市医療センター開院までの経緯④

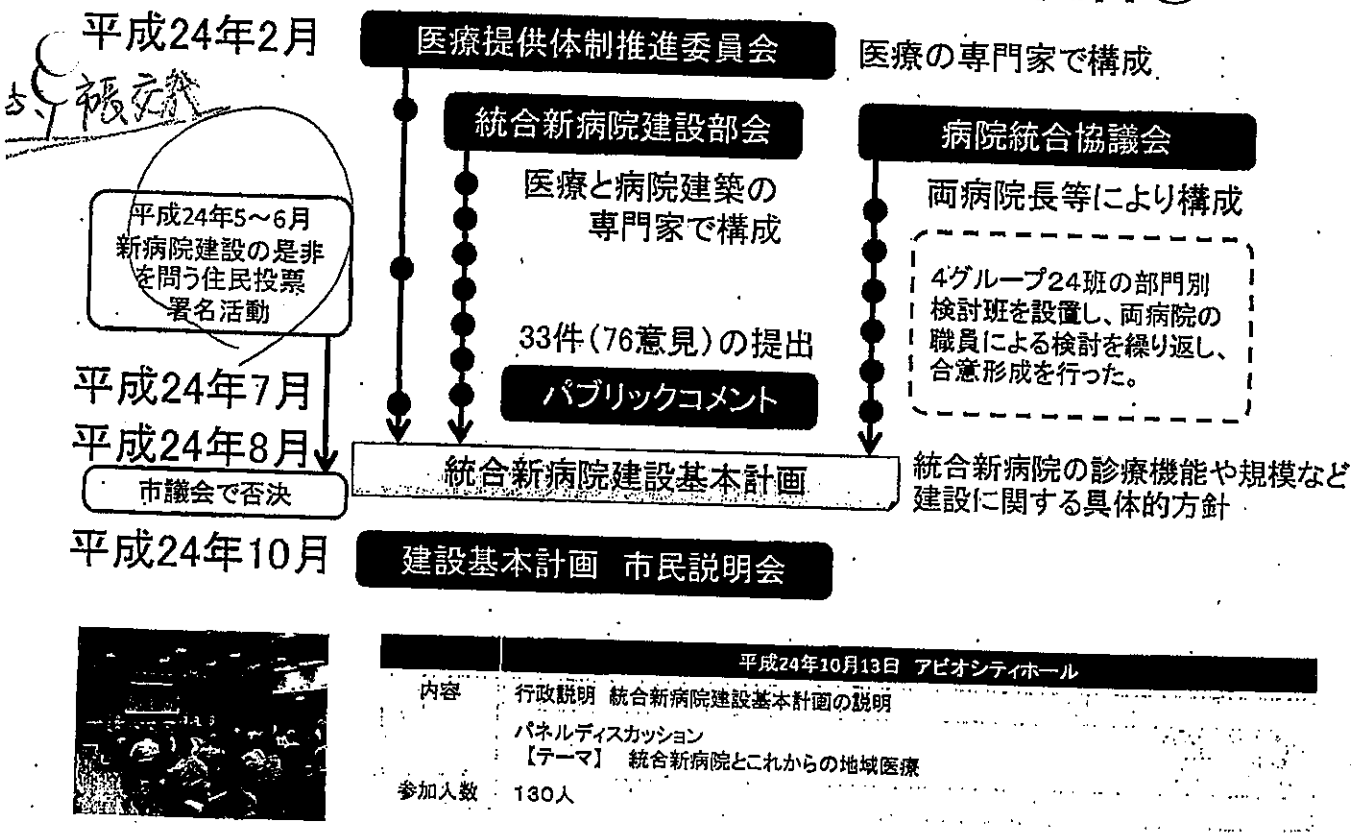

加賀市医療センター運営状況等について

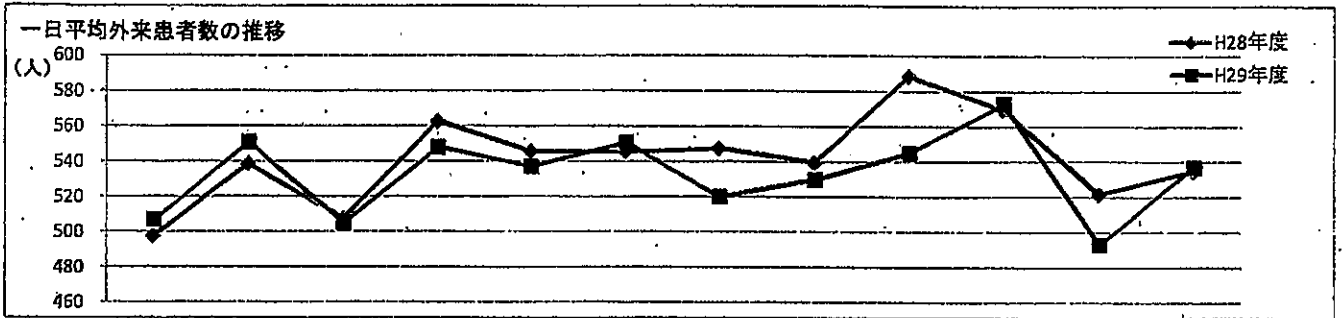

平均外来患者	4月	5月	6月	7月	8月	9月	10月	11月	12月	1月	2月	3月	平均
H28年度	498	539	508	563	546	546	548	540	589	570	522	535	542
H29年度	507	551	505	548	537	551	520	530	545	573	493	537	533

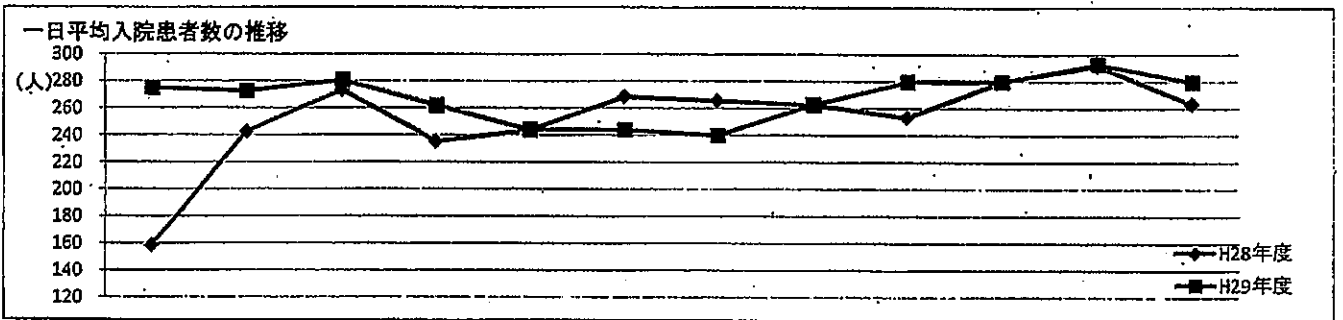

平均入院患者	4月	5月	6月	7月	8月	9月	10月	11月	12月	1月	2月	3月	平均
H28年度	159	243	274	236	244	269	266	263	254	280	292	264	254
病床稼働率	53.0%	81.0%	91.4%	78.6%	81.5%	89.8%	88.7%	87.8%	84.7%	93.3%	97.3%	88.0%	84.5%
H29年度	275	273	281	262	244	244	240	263	280	280	293	280	268
病床稼働率	91.7%	91.0%	93.7%	87.3%	81.3%	81.3%	80.1%	87.6%	93.5%	93.2%	97.6%	93.4%	89.2%

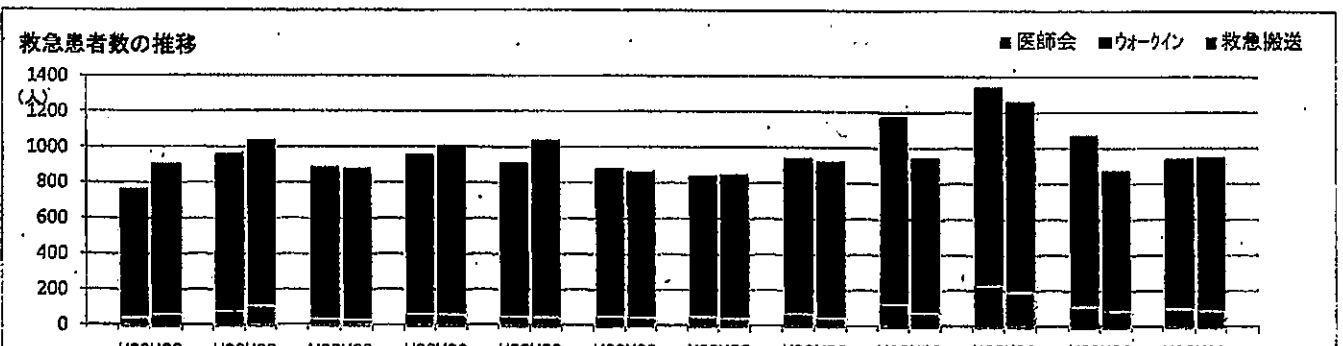

H28年度	4月 日数 30	5月 日数 31	6月 日数 30	7月 日数 31	8月 日数 31	9月 日数 30	10月 日数 31	11月 日数 30	12月 日数 31	1月 日数 31	2月 日数 28	3月 日数 31	合計
救急搬送	217	207	232	242	217	227	222	259	264	251	237	217	2,792
[1日平均]	7.2	6.7	7.7	7.8	7.0	7.6	7.2	8.6	8.5	8.1	8.5	7.0	7.6
ウォークイン	505	675	614	639	639	602	585	609	781	855	719	624	7,827
[1日平均]	16.8	21.8	20.5	20.6	20.6	20.1	18.2	20.3	25.2	27.6	25.7	20.1	21.4
医師会	49	86	47	76	60	61	60	78	137	241	123	105	1,123
[1日平均]	9.8	10.8	11.8	12.7	12.0	10.2	10.0	13.0	19.6	30.1	24.6	21.0	15.8
計	771	968	893	957	916	890	847	946	1,182	1,347	1,079	946	11,742

※医師会＝医師会休日急病診療
1日平均は出勤日数で除す。4月出勤5日、5月出勤8日、6月出勤4日、7月出勤6日、8月出勤5日、9月出勤5日、10月出勤6日、11月出勤6日、12月出勤7日、1月出勤8日、2月出勤5日、3月出勤5日。





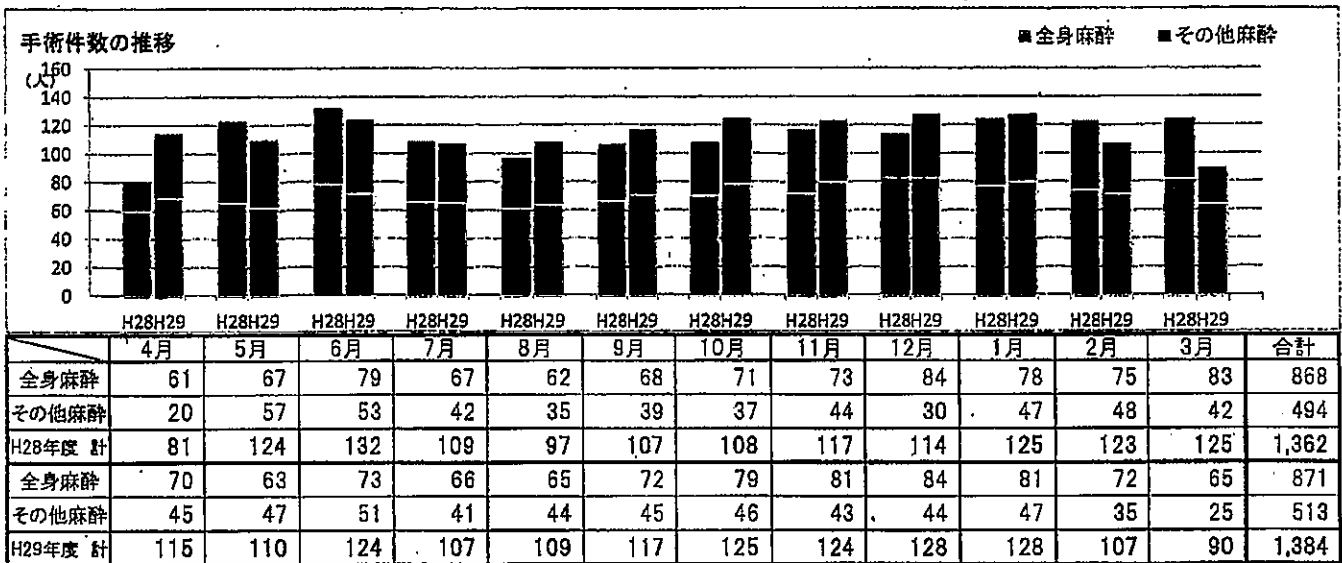
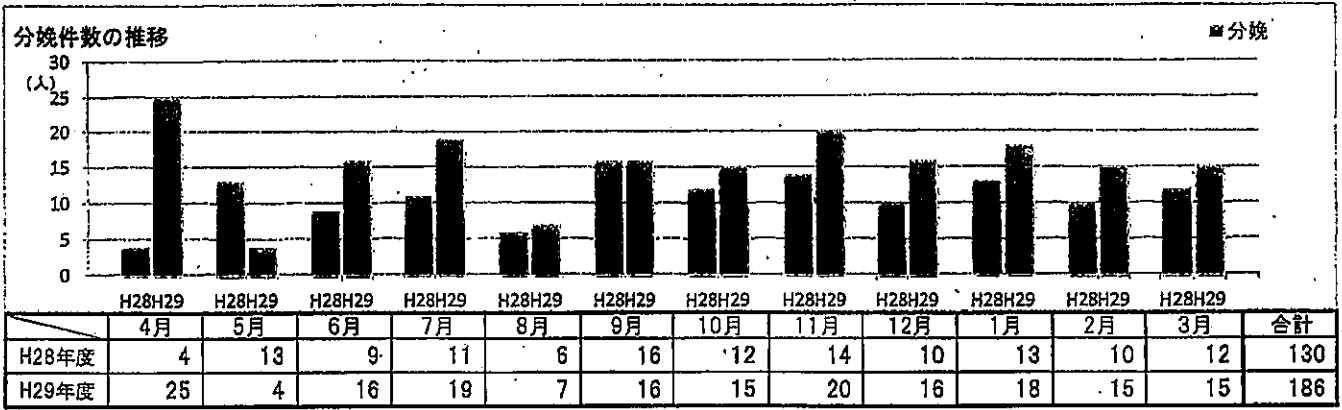









H29年度	4月 日数 30	5月 日数 31	6月 日数 30	7月 日数 31	8月 日数 31	9月 日数 30	10月 日数 31	11月 日数 30	12月 日数 31	1月 日数 31	2月 日数 28	3月 日数 31	合計
救急搬送	238	220	217	251	239	197	216	259	248	295	267	225	2,872
[1日平均]	7.9	7.1	7.2	8.1	7.7	6.6	7.0	8.6	8.0	9.5	9.5	7.3	7.9
ウォークイン	604	707	623	693	753	620	585	609	616	765	514	633	7,722
[1日平均]	20.1	22.8	20.8	22.4	24.3	20.7	18.9	20.3	19.9	24.7	18.4	20.4	21.1
医師会	68	115	41	68	53	53	52	57	85	204	96	98	990
[1日平均]	11.3	16.4	10.3	11.3	10.6	8.8	8.7	9.5	12.1	25.5	19.2	19.6	13.6
計	910	1,042	881	1,012	1,045	870	853	925	949	1,264	877	956	11,584

※医師会＝医師会休日急病診療
1日平均は出勤日数で除す。4月出勤6日、5月出勤7日、6月出勤4日、7月出勤6日、8月出勤5日、9月出勤6日、10月出勤6日、11月出勤6日、12月出勤7日、1月出勤8日、2月出勤5日、3月出勤5日。



科別患者数

	入院				外来			
	H28		H29		H28		H29	
	患者延数	一日平均	患者延数	一日平均	患者延数	一日平均	患者延数	一日平均
内科	35,349	97	31,263	86	50,080	207	49,201	202
外科	9,261	25	8,693	24	10,403	43	10,493	43
整形外科	19,064	52	20,586	56	14,295	59	13,335	55
産婦人科	2,132	6	2,854	8	4,639	19	5,250	22
小児科	642	2	1,118	3	7,555	31	7,370	30
眼科	1,254	3	1,330	4	6,487	27	6,553	27
耳鼻いんこう科	1,523	4	1,422	4	7,546	31	8,110	33
皮膚科	1,643	5	1,915	5	8,059	33	7,407	30
泌尿器科	4,254	12	5,293	15	11,292	47	11,537	47
脳神経外科	13,167	36	15,712	43	6,492	27	5,720	23
放射線科	0	0	0	0	177	1	183	1
麻酔科	0	0	0	0	0	0	0	0
総合診療科	4,271	12	7,542	21	4,052	17	4,851	20
合計	92,560	254	97,728	268	131,077	542	130,010	533

政務活動費【事後】審査書 兼 支出伝票					整理番号	3005012	2	1 枚目		
					会派名	自由民主党				
					議員名	石森 正二				
<input type="checkbox"/>	調査研究費	第三者機関承認欄			会派承認欄					
<input type="checkbox"/>	研修費	受付日	責任者	担当者	起來日	代表者	役員	経理責任者	事務員	申請者
<input type="checkbox"/>	広報広聴費	H30.10.16			H30.10.12					
<input type="checkbox"/>	要請・陳情活動費	承認日			承認日					
<input type="checkbox"/>	会議費	H30.10.16			H30.10.15					
<input type="checkbox"/>	資料作成費	支払日(口座振込完了日)			起來日	支払完了報告				
<input checked="" type="checkbox"/>	資料購入費	支払件数	年	月	日	H30.10.16	代表者	経理責任者	事務員	申請者
<input type="checkbox"/>	人件費					承認日				
<input type="checkbox"/>	事務費	1	20	10	16	H30.10.18				
特記事項(第三者機関)					特記事項(会派)					
					整理番号3005002-1で事前審査済					

政務活動費 支出額 (振込手数料を含む)	3,072円	内、振込手数料	0円
支出内容	(9月分) 1紙目の北日本新聞は口座振替、2紙目の富山新聞は現金払い 自宅新聞購読料2紙目		
積算根拠	朝刊のみ 富山新聞 1ヶ月3,072円	価格の 説明	
購入(依頼) 業者	富山市黒崎588 富山新聞販売(株) 富山センター 八尾販売所	<input checked="" type="checkbox"/> 市内業者 <input type="checkbox"/> 市外業者 <input type="checkbox"/> 通販業者 <input type="checkbox"/> 他()	取引規定 <input checked="" type="checkbox"/> 抵触なし

証拠書類等貼付欄(この欄に納まらない場合は、様式14の貼付用紙に貼ってください)

貼付用紙

見積書・証拠書類等資料貼付欄(A4版以上の大きさの書類は貼る必要がありません。

B6版、A6版など、小さい用紙は貼ってください。)

領収証

18年09月分 18年9月27日 No. [Redacted]

お名前 石森 正二 様

ご住所 水谷 86-16

繰越額

合計金額 3,072

上記金額正に領収致しました。

銘柄	部数	金額
富山新聞	1	3,072

富山新聞販売(株)
富山センター 八尾販売所

富山市黒崎588
TEL 076-493-1160
FAX 076-493-1140

集金担当



お客様で富山新聞は95周年を迎えました。
引き続きご愛読賜りますようお願いいたします。

領 収 書

石森 正二 様

3,072

但し2009年9月分、北日本新聞
2009年9月28日 上記正に領収いたしました。

収入
印紙

岡本新聞店

富山市八尾町福島4-162
電話 (076) 454-3391

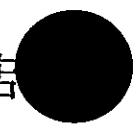

振替証明書

会派名 自由民主党

金額	3,072 円
----	---------

上記金額を次の者の口座へ振替したことを証明します。

30年 10月 16日

経理責任者 高田 真里  印

氏名	<u>石森 正二</u>	受領印	
----	--------------	-----	---



№3005012

年月日	摘要	お支払い金額(円)	お預かり金額(円)	差し引き残高(円)
1 30-10-09*		*12,860	普通預金 松井謙彦	*11,096,767
2 30-10-09*		*3,072	普通預金 有澤謙彦	*11,093,695
3 30-10-09*		*3,072	普通預金 押田謙彦	*11,090,623
4 30-10-09*		*3,072	普通預金 竹田謙彦	*11,087,551
5 30-10-09*		*5,728	電話料	*11,081,823
6 30-10-16*		*12,860	普通預金 鋪田謙彦	*11,068,963
7 30-10-16*		*6,564	普通預金 鋪田謙彦	*11,062,399
8 30-10-16*		*3,072	普通預金 石森謙彦	*11,059,327
9 30-10-16*		*3,072	普通預金 泉謙彦	*11,056,255
10 30-10-16*		*10,108	明文堂	*11,046,147
11 30-10-16*		*3,672	明文堂	*11,042,475
12 30-10-16*		*10,877	明文堂	*11,031,598
13 30-10-16*		*324	振込手数料	*11,031,274
14				
15				
16				
17				
18				
19				
20				
21				
22				
23				
24				

(お知らせ)

- 1 通帳のご提出のあるお取引のときは年月日[]に々と表示します。
- 2 前号通帳お預け入れのときは、お支払い金額に次のとおり表示します。

トリアクター

お支払いできる日

お支払できる期限は、所定の
不渡日(前)の翌日以後となります。









9

普通預金通帳

店番号

富山市自由民主党様

北陸銀行

視察・調査活動 実施計画書 政務活動費《事前》審査書				整理番号	3005013	1	1	枚目		
				会派名	自由民主党					
				議員名	石森 正二					
■	調査研究費	第三者機関承認欄			会派承認欄					
□	研修費	受付日	責任者	担当者	起案日	代表者	役員	経理責任者	事務員	申請者
□	広報広聴費	H30.10.16	 		H30.10.15					
□	要請・陳情活動費	承認日			承認日					
□	会議費	H30.10.16			H30.10.15					
□	資料作成費	特記事項(第三者機関)			特記事項(会派)					
□	資料購入費				松井邦人 3002009 石森正二 3005013 舎川智也 3007006 横野 昭 3013004					
□	人件費									
□	事務費									

項目	内容		留意点	
1	実施者	松井邦人、石森正二、舎川智也、横野昭、(以上4名)		
2	実施日程	平成30年10月30日(火)~31日(水)		
3	行程	富山駅=大宮駅=郡山駅=郡山市内泊 郡山駅=ビッグアイ(郡山市対応)=日本大学工学部= 郡山駅=大宮駅=富山駅	政務活動のための合理的な経路か。政務活動以外の行程が含まれていないか。宿泊が必要か。	
4	視察 1	視察・調査先	ビッグアイ(郡山市対応)・郡山市役所	目的と市政、行政課題等の関連性、調査内容等 具体性、調査方法の妥当性、事前調査の結果等はどうか。
		視察・調査先 面談予定者	ビッグアイ(郡山市駅前2-11-1 024-931-8668) 担当 未定	
	視察・調査の 目的・内容	土木インフラメンテナンスについて先進事例を学ぶ 町政改訂された「郡山市橋梁寿命延長修繕計画」から 富山県に抱える橋梁の維持管理の低減策を探る		
	視察 2	視察・調査先	日本大学工学部	
視察・調査先 面談予定者		日本大学工学部(郡山市田村町徳定字中河原1 024-956-8600) 担当 未定		
5	実施経費 及び 政務活動費の支出 予定額 (振込手数料 を含まず)	交通費	35,800円(富山駅=郡山駅往復)	対象費用及び単価見積が適切か政務活動費充当方法は適切か。 按分率適用の分母は適切か。(混在不明確な部分が対象。明確な部分は当初除外してあるか。)
		日当	3,000円/日×1日	
		宿泊費	9,720円	
		その他		
		合計額	48,520円 / 案分率(充当率) 100%・50%	
		支出額	48,520円	
6	取引規定	抵触していない		取引制限の確認

富山市議会 自由民主党 視察日程表

日程：平成30年10月30日（火）～31日（水）

№3005013

<p>10/30 (火)</p>	<p>かがやき 512号</p> <p>富山駅 17:06 発</p> <p>大宮駅 18:54 着 19:02 発</p> <p>やまびこ 217号</p> <p>郡山駅 20:13 着</p> <p>ホテル プリシード 郡山</p>
<p>10/31 (水)</p>	<p>やまびこ 146号</p> <p>ホテル プリシード 郡山</p> <p>郡山駅前広場 (雨天時:駅舎内) 9:15 着</p> <p>ビッグアイ (郡山市対応) 視察9:30～11:30</p> <p>日本大学 視察13:30～15:30</p> <p>郡山駅 16:29 発</p> <p>かがやき 513号</p> <p>大宮駅 17:22 着 17:50 発</p> <p>富山駅 19:37 着</p> <div data-bbox="582 1176 1500 1478" style="border: 1px solid black; border-radius: 15px; padding: 10px; margin-top: 20px;"> <p>視察項目：</p> <p>橋のインフラメンテナンスふくしまモデルについて</p> <ul style="list-style-type: none"> ・経緯について ・どのような活動、連携、支援をおこなっているか ・どのような効果があったのか ・行政の土木インフラにかける予算推移 ・人口推移と税収入試算について など </div>

郡山市 待ち合わせ場所：郡山駅前広場(雨天時:駅舎内)

担当：郡山市役所 建設部 道路維持課長様

市役所住所：〒963-8601 福島県郡山市朝日一丁目23-7

TEL：(道路維持課) 024-924-2301

※連絡は不要です。交通障害等の場合は道路維持課へ連絡願います。

御 旅 程 表

JAなのはな旅行センター

富山市五福1143-1 アリス1F
TEL 076-439-3336
FAX 076-431-1180

平成30年10月11日

担当 XXXXXXXXXX

富山市議会 自由民主党		様	旅行先		郡山視察			
旅行日		平成30年10月30日 平成30年10月31日	人数	大人	小人	計	1泊 2日	車船中泊
				男	女			旅館 1泊
			4			4		
日程	月日	曜日	行程表					
1	10月30日	火	17:06	18:54 19:02		20:13 徒歩4分		
			富山駅 かがやき512号 大宮駅 やまびこ217号 郡山駅 *****					
			TEL 024-925-3411 *ホテルプリシード郡山(1泊朝食 シングル 禁煙)					
2	10月31日	水	9:00	9:15	9:30~11:30	13:30~15:30		
			ホテル*****郡山駅前広場====ビッグアイ(視察)====日本大学(視察)					
			====郡山駅					
			16:29	17:22 17:50		19:37		
			郡山駅 やまびこ146号 大宮駅 かがやき513号 富山駅					

概算費用御見積り			(責任人数 4名)			
J	R	富山駅~郡山駅 往復	35,800	宿泊料金	1泊朝食サ税込	9,720
私	鉄			食事代		
航	空	券		宴会費		
福島交通・路線バス代						
福島交通・路線バス代						
高速有料道路代				旅行傷害保険代		
有料駐車代				寸志・その他		
ハス航送代				添乗経費		
乗船券				乗務員宿泊		
入場入拝料				お一人費用計		45,520

コースの見方
バス 田
車 =
JR 田
私鉄 田
飛行機 田
フェリー 田
タクシー 田
徒歩 田

視察・調査活動 実績報告書	整理番号	3005013	2	1 枚目
政務活動費【事後】審査書 兼 支出伝票	会派名	自由民主党		
	議員名	石森 正二		

■	調査研究費	第三者機関承認欄			会派承認欄					
		受付日	責任者	担当者	起案日	代表者	役員	経理責任者	事務員	申請者
<input type="checkbox"/>	研修費	H30.11.13	堀	峠	H30.11.7	村家	富田	富田	●	石森
<input type="checkbox"/>	広報広聴費	承認日			承認日					
<input type="checkbox"/>	要請・陳情活動費	H30.11.13			H30.11.12					
<input type="checkbox"/>	会議費	支払日(口座振込完了日)			起案日	支払完了報告				
<input type="checkbox"/>	資料作成費	支払件数	年	月	日	H30.11.13	代表者	経理責任者	事務員	申請者
<input type="checkbox"/>	資料購入費	1	30	11	13	承認日	村家	富田	●	●
<input type="checkbox"/>	人件費					H30.11.19				
<input type="checkbox"/>	事務費									

特記事項(第三者機関)	特記事項(会派)
	松井邦人 3002009 石森正二 3005013 舎川智也 3007006 横野 昭 3013004

項目	内容	留意点
1	実施者 松井邦人、石森正二、舎川智也、横野昭 (以上4名)	
2	実施日程 平成30年10月30日(火)～31日(水)	
3	行程 富山駅＝大宮駅＝郡山駅＝郡山市内泊 郡山駅＝ビッグアイ(郡山市対応)＝日本大学工学部＝ 郡山駅＝大宮駅＝富山駅	政務活動のための合理的な経路か。政務活動以外の行程が含まれていないか。宿泊が必要か。
4	視察先 ビッグアイ	目的と市政、行政課題等の関連性、調査内容等具体性、調査方法の妥当性、事前調査の結果等はどうか。
	視察面談者 郡山市役所：建設交通部道路建設課 課長 今泉勝生 建設交通部道路維持課 課長 池田 剛	
	視察・調査の目的・内容 土木インフラメンテナンスについて先進事例を学ぶ 昨年改訂された「郡山市橋梁長寿命化修繕計画」から、富山市が抱える橋梁の維持管理コストの低減策を探る。	
	視察先 日本大学工学部	
	視察面談者 日本大学工学部 [REDACTED]	
	視察・調査の目的・内容 土木インフラメンテナンスについて先進事例を学ぶ 「橋のセルフメンテナンスふくしまモデル」から、住民主導の橋梁の点検などの活動を、富山市の市民活動の取組策を探る。	

		内 容	留意点
5	視察・ 調査活動 の内容	<p>〈視察1〉</p> <p>郡山市は、橋梁を807橋管理している。その8割が1960年頃から1990年頃までの30年間に集中して建設された。今後架け替えなどが行われないと、建設後50年以上の橋梁が急増し老朽化が懸念されるなどにより、平成26年度より橋梁長寿命化計画事業が実施されており802橋の橋梁点検が本年度で完了予定となっている。又、平成29年6月郡山市で開催された「インフラメンテナンス国民会議自治体支援ホォーラム」において意見交換がされた内容を参考に、平成29年度版橋梁長寿命化修繕計画の改訂がされた。従来とおりの維持手法である「事後保全」では、修繕・架け替えに対する費用が膨大となるため、改訂により「予防保全」とすることで維持管理コストの低減を図るとしている。5年に一度の定期点検だけでなく、日頃の日常的維持管理「日常点検」を徹底している。そのことにより、橋梁の長寿命化や、橋梁の健全性を平準化するだけでなく、今後50年間で補修が必要となる健全度をランク付けし、橋梁補修を計画的に長寿命化、安心・安全な橋を維持するとしている。</p> <p>〈視察2〉</p> <p>日本大学工学部が主体で取り組んでいる「橋のセルフメンテナンスふくしまモデル」の構築と実践について説明を受けました。平成26年より市民との協働による橋の維持管理をすることを実践している。学生主導や住民主導などの現状の活動を利用し推進している。各団体の年間行事に、市民でも点検可能な簡易橋梁点検チェックシートを利用し橋梁点検を行ったり、道路清掃活動を橋の点検清掃活動としたりしている。その活動推進に大学が関わり産学官民の連携による地域づくりを実践している。</p>	<p>目的と市政、行政課題等の関連性、調査内容等具体性、調査方法の妥当性、会派内での報告・情報共有等の対応等</p> <p>政務活動のみの内容か。</p> <p>政務活動以外の政党活動、選挙活動、後援会活動等とみなされる表現、構成になっていないか。</p> <p>政務活動費を支出できる内容か。 (全額、1/2支出不可)</p>
	市政への 影響、反映、 成果 等	<p>郡山市では、橋梁の維持修繕に要する経費についてシミュレーションを行った結果は、予防保全重視型の維持管理を実施した場合の50年間事業費は、約273億円となり、事後保全型の維持管理の約691億円を約418億円維持修繕費用の縮減が見込まれています。富山市は市道実延長約3,093km、市道舗装済延長約2,786km、橋梁約2,200橋、郡山市は市道実延長約3,286km、市道舗装済延長約2,658km、橋梁807橋であり、富山市は非常に橋梁が多く今後のメンテナンスを考えると、劣化が小さいうちに軽微な修繕などの対策を行い長持ちさせる予防保全が急務と思う。</p> <p>「橋梁点検チェックシート」を利用した市民の点検活動やスマホによる「コロナビこおりやま」からの市民からの情報提供は、市民の橋梁に対する無関心から関心、愛着へとなり予防保全を確実に推進する活動につながると思う。富山市においても市民参加型の予防保全の推進を望みます。</p>	
	その他 及び 政務活動以外で 取り扱った内容		

項目		内容			留意点	
実施経費 及び 政務活動費支出額	旅費 宿泊費	支出金額	45,520円 /	支出方法	<input type="checkbox"/> 債権者口座 <input checked="" type="checkbox"/> 議員口座(立替)	対象費用及び 単価見積が適 切か。 政務活動費充 当方法は適切 か。 按分率適用の 分母は適切 か。 (混在不明確な 部分が対象。明 確な部分は当 初除外してあ るか。)
		支出先	石森議員【立替え支払い先】JAなのはな旅行センター			
		支出内容及 及び 積算根拠	JR代 35,800円(富山駅-郡山駅:往復) 宿泊費 9,720円 別紙領収書のとおり			
	日当	支出金額	3,000円 /	支出方法	<input type="checkbox"/> 債権者口座 <input checked="" type="checkbox"/> 議員口座(立替)	
		支出先	石森議員			
		支出内容及 及び 積算根拠	10月31日(水) 1日分 3,000円/日×1日 /			
		支出金額		支出方法	<input type="checkbox"/> 債権者口座 <input type="checkbox"/> 議員口座(立替)	
		支出先				
		支出内容及 及び 積算根拠				
		支出金額		支出方法	<input type="checkbox"/> 債権者口座 <input type="checkbox"/> 議員口座(立替)	
		支出先				
		支出内容及 及び 積算根拠				
取引規定	抵触していない /					
経費総額	48,520円 /	按分率 (充当率)	100%・50%			
按分率適用 対象経費 及び 按分理由						
政務活動費 支出(充当)額	48,520円 /					

6

請求書

№3005013

平成30年10月23日

富山市議会 自由民主党 石森 正二 様			
ご請求金額	45,520 円	旅行日	平成30年 10月30日～31日
		ご精算予定日	平成30年11月15日

富山県知事登録第220号
JAなのはな旅行センター
 〒930-0884
 富山市五福1143-1
 富山五福ショッピングセンター アリス1F
 TEL076-439-3336
 FAX076-431-1180

責任者印	担当者印
●	●

種別・摘要	人員・数量	単価	金額
10/30 富山駅～郡山駅 JR普通指定席 往復	1	35,800	35,800
10/30 ホテルプリシード郡山 1泊朝食サ税込 シングル	1	9,720	9,720
合計金額			45,520

振込先

取引銀行 なのはな農業協同組合 西部支店

口座名 JAなのはな旅行センター 普通口座 6000116

恐れ入りますが振り込み手数料は、お客様負担でお願いします。

貼付用紙

見積書・証拠書類等資料貼付欄(A4版以上の大きさの書類は貼る必要がありません。

B6版、A6版など、小さい用紙は貼ってください。)

No.204372

領 収 書

常山市議会

自民党 石森正二様

平成30年11月5日

千	百	拾	万	千	百	拾	円
9	7	4	5	5	2	0	

収入印紙

但10%引 常山行 祝儀代金と引

上記正に領収いたしました

取扱者印



なのはな農業協同組合

JAなのはな飛行センター

<ご注意> 組合の領収年月日および取扱者印のないものは無効です。また、訂正した場合、訂正印のないものは無効です。領収いたしました小切手・手形等が万一決済されなかったときは、本書と引換えに小切手・手形等をお返しいたします。

振替証明書

会派名 自由民主党

金額	48,520 円
----	----------

上記金額を次の者の口座へ振替したことを証明します。

30年 11月 13日

経理責任者 高田 真里  印

氏名	石森正二	受領印	
----	------	-----	---



№3005013

10

年月日	摘要	お支払い金額(円)	お預かり金額(円)	差し引き残高(円)
1 30-10-30	振込資金	*1,034,100	葉書電話料	*19,372,931
2 30-10-31	新聞代金	*3,072	北日本新聞	*19,369,859
3 30-11-02		*2,988	チウニチシフ	*19,366,871
4 30-11-02		*3,072	トマシアン	*19,363,799
5 30-11-06*		*46,390	普通預金 藤田謙	*19,317,409
6 30-11-06*		*46,390	普通預金 押田謙	*19,271,019
7 30-11-06*		*3,072	普通預金 角澤謙	*19,267,947
8 30-11-06*		*3,072	普通預金 竹田謙	*19,264,875
9 30-11-06*		*48,520	普通預金 松井謙	*19,216,355
10 30-11-06*		*6,149	電話料	*19,210,206
11 30-11-06*		*14,830	コピー用紙代	*19,195,376
12 30-11-07		*26,892	HC)上好C-NBL	*19,168,484
13 30-11-13*		*28,060	普通預金 村上謙	*19,140,424
14 30-11-13*		*28,060	普通預金 松井謙	*19,112,364
15 30-11-13*		*28,260	普通預金 鈴木謙	*19,084,104
16 30-11-13*		*48,520	普通預金 横野謙	*19,035,584
17 30-11-13*		*48,520	普通預金 倉川謙	*18,987,064
18 30-11-13*		*48,520	普通預金 石森謙	*18,938,544
19 30-11-13*		*3,072	普通預金 村上謙	*18,935,472
20 30-11-13*		*3,072	普通預金 押田謙	*18,932,400
21 30-11-13*		*3,072	普通預金 石森謙	*18,929,328
22				
23				
24				

(お知らせ)

1. 利息のご引出のあるお取引のときは年月日欄に*と表示します。
2. 振替額をお預け入れのときは、お支払い金額欄に次のとおり表示します。

タケシ 00-00
トリタテ 00-00

お支払いできる日

お支払できる期間は、所定の
不渡返送期限経過後となります。

10

普通預金通帳

店番号

口座番号

富山市自由民主党様

北陸銀行

富山市議会 自由民主党 視察日程表

日程：平成30年10月30日（火）～31日（水）

№3005013

10/30 (火)	<p>かがやき 512号</p> <p>富山駅 17:06 発</p> <p>大宮駅 18:54 着 19:02 発</p> <p>やまびこ 217号</p> <p>郡山駅 20:13 着</p> <p>ホテル プリシード 郡山</p>
10/31 (水)	<p>やまびこ 146号</p> <p>ホテル プリシード 郡山</p> <p>郡山駅前広場 (雨天時:駅舎内) 9:15 着</p> <p>ビッグアイ (郡山市対応) 視察9:30～11:30</p> <p>日本大学 視察13:30～15:30</p> <p>郡山駅 16:29 発</p> <p>かがやき 513号</p> <p>大宮駅 17:22 着 17:50 発</p> <p>富山駅 19:37 着</p> <div data-bbox="587 1182 1508 1489" style="border: 1px solid black; border-radius: 15px; padding: 10px; margin-top: 20px;"> <p>視察項目:</p> <p>橋のインフラメンテナンスふくしまモデルについて</p> <ul style="list-style-type: none"> ・経緯について ・どのような活動、連携、支援をおこなっているか ・どのような効果があったのか ・行政の土木インフラにける予算推移 ・人口推移と税収入試算について など </div>

郡山市 待ち合わせ場所：郡山駅前広場 (雨天時:駅舎内)
 担当：郡山市役所 建設部 道路維持課長様
 市役所住所：〒963-8601 福島県郡山市朝日一丁目23-7
 TEL：(道路維持課) 024-924-2301

※連絡は不要です。交通障害等の場合は道路維持課へ連絡願います。



郡山市建設交通部 道路維持課

課長 池田 剛

〒963-8601
郡山市朝日一丁目23番7号
TEL 024-924-2308
FAX 024-931-5243
E-mail: keda-tuyosi@city.koriyamafukushima.jp



猪苗代湖・安積疏水・安積開拓を結ぶストーリー
未来を拓いた「一本の水路」
—大久保利通“最期の夢”と開拓者の軌跡 郡山・猪苗代—

郡山市建設交通部道路建設課

課長 今泉 勝生

〒963-8601 郡山市朝日一丁目23番7号
TEL(024)924-2291 FAX(024)931-5243
E-mail: imazumi-katuo-a@city.koriyama.fukushima.jp



日本大学

工学部



土木工学科
〒963-8642 福島県郡山市田村町徳定字中河原1番地
E-mail: [Redacted]
www.ce.nihon-u.ac.jp



日本大学

工学部



土木工学科
〒963-8642 福島県郡山市田村町徳定字中河原1番地
TEL./FAX.024-956-8716
E-mail: [Redacted]
http://www.ce.nihon-u.ac.jp



ビックアイ：土木インフラメンテナンスの取り組みについて（郡山市対応）

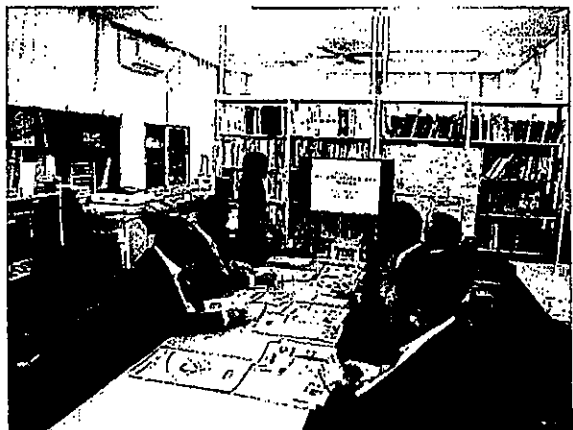
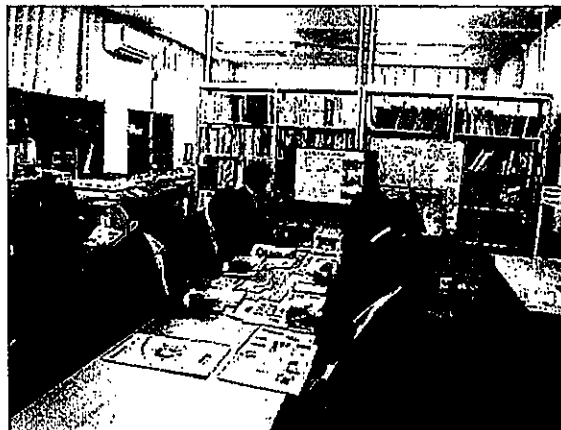

日本大学工学部：土木インフラメンテナンスの取り組みについて

郡山市の橋梁数

橋梁数：807橋(路線延長3,261km)

積雪寒冷地区：414橋(1,072km)

寒冷地区：393橋(2,189km)



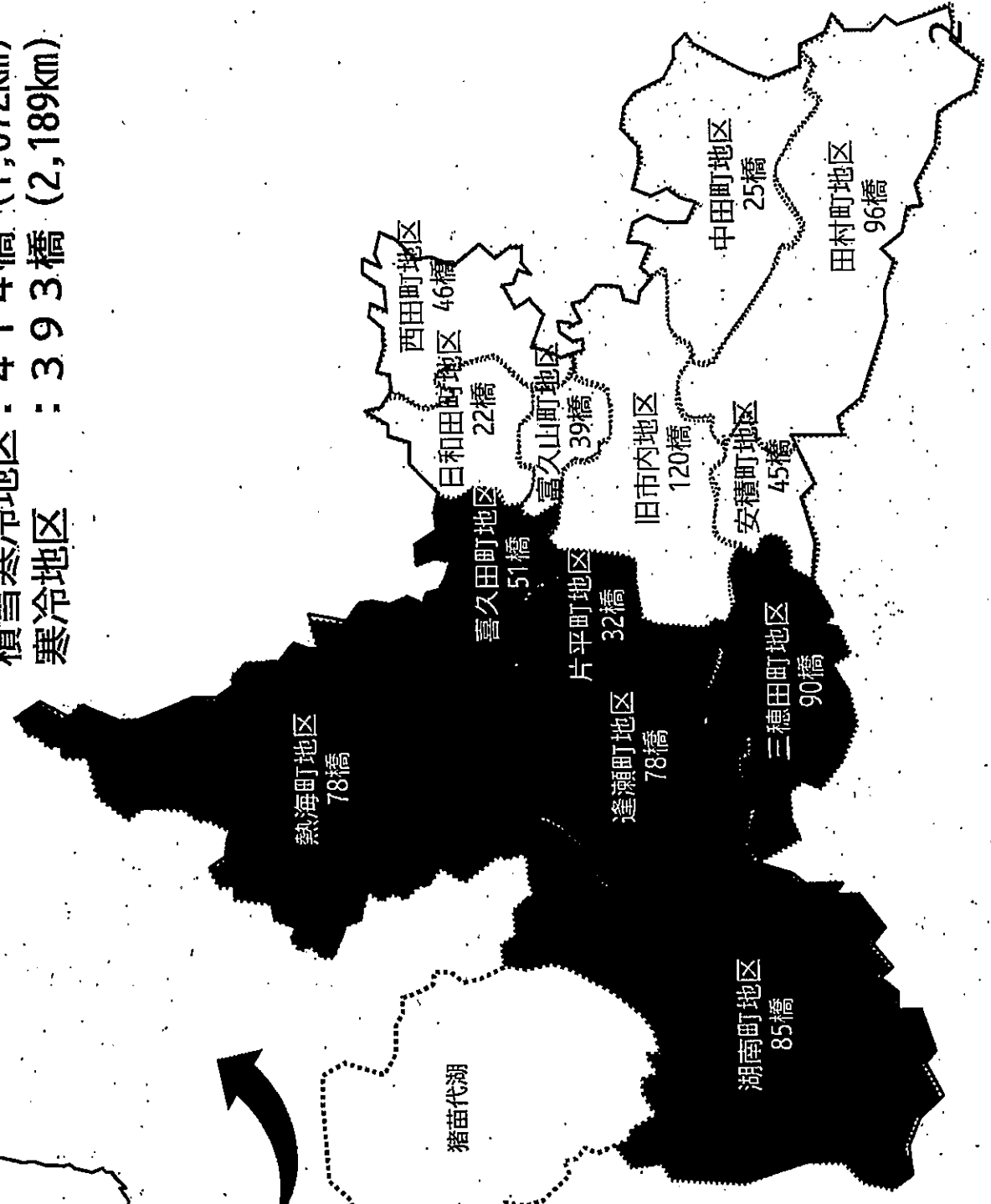
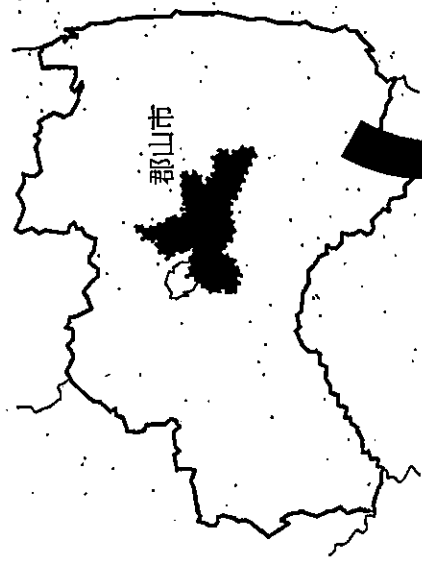

郡山市概要
人口：333,003人
面積：757.20㎡
行政区：14地区

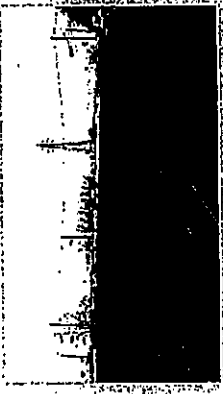

青：積雪寒冷地区
白：寒冷地区

形式・延長別
橋梁数

【形式別】

形式	数量	備考
鋼橋 	121橋	
コンクリート橋 	530橋	
ボックスカルバート 	150橋	
その他 	6橋	木橋 石橋
計	807橋	

【延長別】

延長	数量
15m未満	551橋
15m以上	256橋
計	807橋

年度	点検	修繕計画	修繕工事
2014 (H26)	全橋梁を対象に近接目視点検開始 (H26～H30年度)	郡山市橋梁長寿命化修繕計画の策定	2橋： 緊急輸送道路を構成する橋梁
2015 (H27)			3橋： 高速道路、国道を跨ぐ橋梁
2016 (H28)			3橋： 高速道路、国道を跨ぐ橋梁
2017 (H29)		郡山市橋梁長寿命化修繕計画の改訂 (平成29年度版)	4橋： 高速道路、国道を跨ぐ橋梁
2018 (H30)			6橋： 鉄道、国道を跨ぐ橋梁、損傷が著しい橋梁
2019 (H31)	2巡目の点検開始 (H31～H35年度)	郡山市橋梁長寿命化修繕計画の改訂 (平成31年度版)	4橋： 鉄道、国道を跨ぐ橋梁、損傷が著しい橋梁
2020 (H32)			8橋： 鉄道、高速道路を跨ぐ橋梁、損傷が著しい橋梁

実施

○「郡山市橋梁長寿命化修繕計画」の改訂を行いました。（平成 29 年度版）

1. 橋梁長寿命化計画（改訂）の背景・課題・目的

【1】改訂の背景

- 本計画は、道路橋における安全の確保及びライフサイクルコストの縮減を踏まえ、予防保全を基本とした施設の長寿命化を目的に平成 27 年 3 月に策定したものです。
- 平成 29 年度改訂版は、平成 26 年度以降に実施した点検データを用いて計画の検証を実施し、また、平成 28 年 4 月に発生した熊本地震の被災を踏まえて平成 28 年 12 月に道路法施行規則の一部改正がされたことを受け、計画的な点検・修繕の方法等を定めることになったことから、本計画を見直しました。
- 平成 29 年 6 月に全国の自治体で初めて郡山市で開催された「インフラメンテナンス国民会議 自治体支援フォーラム」における橋梁長寿命化に関する班別討議結果等を踏まえ、策定しました。

【2】橋梁の抱える現状と課題

- 道路や橋梁といった施設は、市民の生活に密着したもつとも基本的な社会基盤です。
- 平成 29 年現在、郡山市では阿武隈川などの河川に架かる橋梁や高速道路などの道路を跨ぐ橋梁を 807 橋管理しています。そのうち約 8 割の橋が、高度経済成長期の 1960 年頃から 1990 年頃までの 30 年に集中して建設されました。
- 今後、架替え等が行われないと、建設後 50 年以上の橋梁が急増し、橋梁の高齢化が懸念されます。
- 近年では平成 24 年 12 月に発生した中央自動車道笹子トンネルの老朽化に起因する重大事故を契機に、道路ストック管理の重要性が再認識されました。
- 今後、少子高齢化が進み、労働人口減少に伴うインフラへの投資の減少が懸念される中、従来通りの維持手法では、修繕・架替えに対する費用が膨大となるため、維持管理コストを低減させることが重要となります。

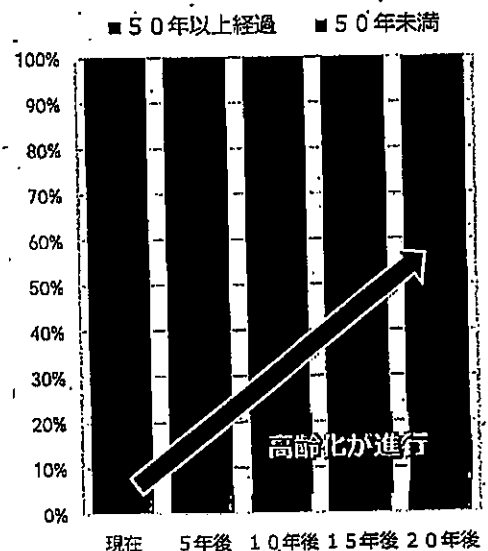
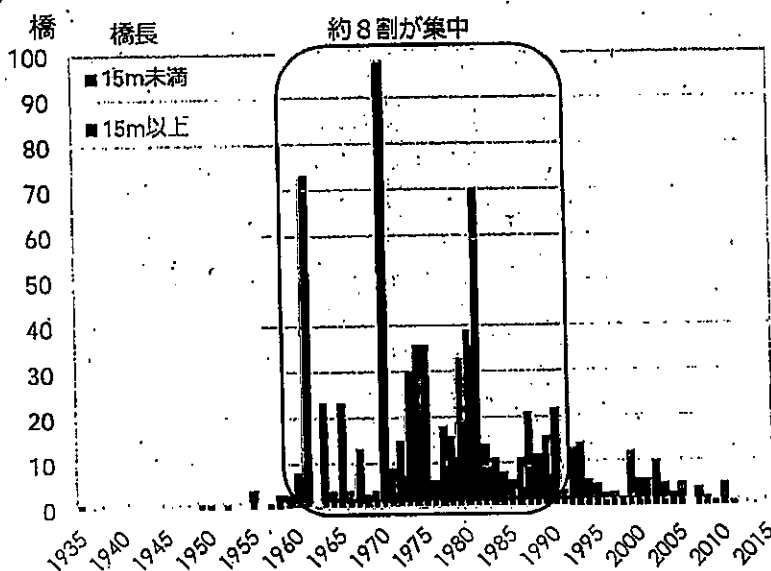

- 橋梁の定期点検により状態を把握し、補修・補強および架替えを計画的に進め、橋梁の長寿命化と補修・補強、架替えの費用縮減を図るとともに、道路ネットワークと地域の安全・安心の確保を目的とします。

2.計画の対象橋梁

- 計画では、管理橋梁807橋の全橋梁を対象とします。

	緊急輸送路	1級市道	2級市道 その他市道	合計
全管理橋梁数	7	91	709	807橋
計画策定橋梁数	7	91	709	807橋

3.計画の基本方針

◆PDCAサイクルの構築

- 橋梁の長寿命化は、
「定期点検」→「事業計画」→「修繕」→「定期点検」→「計画の修正」→「事業計画」→・・・
の橋梁メンテナンスのPDCAサイクルに基づき行います。
- 計画的なPDCAサイクルを構成することで、安全性の向上や事業費予算の平準化を図ります。

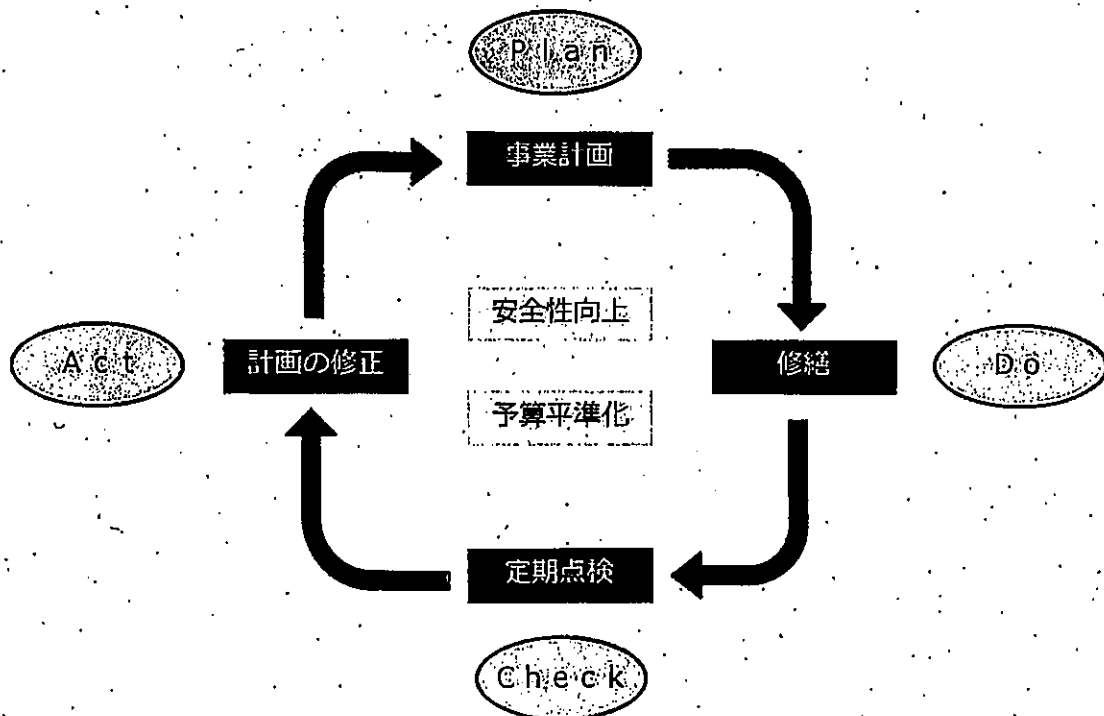

▲橋梁メンテナンスのPDCAサイクル

◆ 適切な維持管理と効率的な修繕

読者のために図を添

【1】 橋梁の的確な状態把握

- 定期点検を、近接目視により5年に1回の頻度で行い、橋梁の詳細な状況把握を行います。
- また、点検結果の電子化を図り、今後の維持管理の基礎資料として蓄積していきます。
- 災害時などには必要に応じて臨時点検を行い、橋梁の異常・損傷に対していち早く対応します。

種類	頻度	実施体制	目的
日常点検	パトロール時に実施	職員	損傷の早期発見
定期点検	5年に1回程度	橋梁点検員等	損傷の進行状況の把握
詳細点検	必要に応じて	橋梁点検員等	損傷の詳細点検
臨時点検	災害時等必要に応じて	橋梁点検員等	異常・損傷の点検

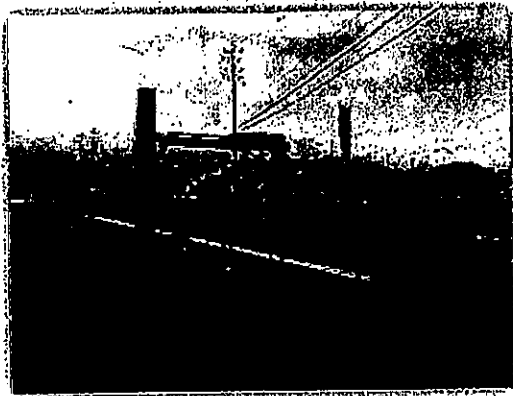

▲ 橋梁点検車での点検



▲ 梯子を使用した点検

【2】 日常的な維持管理

- 日頃の日常的な維持管理を徹底し、橋梁の長寿命化に努めます。
 - ・ 路面滞水の原因となる、排水柵の土砂撤去
 - ・ 橋梁前後の舗装の凹凸（ポットホール等）の修復
 など、点検時やパトロール時に実施していきます。

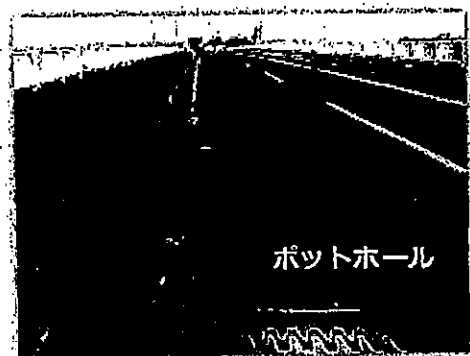

【3】計画的な対策

- 定期点検により、全ての橋梁の状態を把握・評価しながら中長期的な予測を行います。
- 予算制約の中で、いつどのような対策をどの橋梁に行うのが最適であるかを検討し、計画的にかつ効率的に管理を行います。
- 橋梁の健全度と重要度を加味した修繕の優先順位付けを行います。
- 橋梁の重要度に応じた、対策工法の差別化を図り、適切な維持管理を行います。
- 適切で計画的な対策を実施することで、維持管理費用を低減と分散化し長期的な予算の平準化を図り、急激な財政負担が緩和され、計画的な投資を可能とします。

▼コスト削減のイメージ

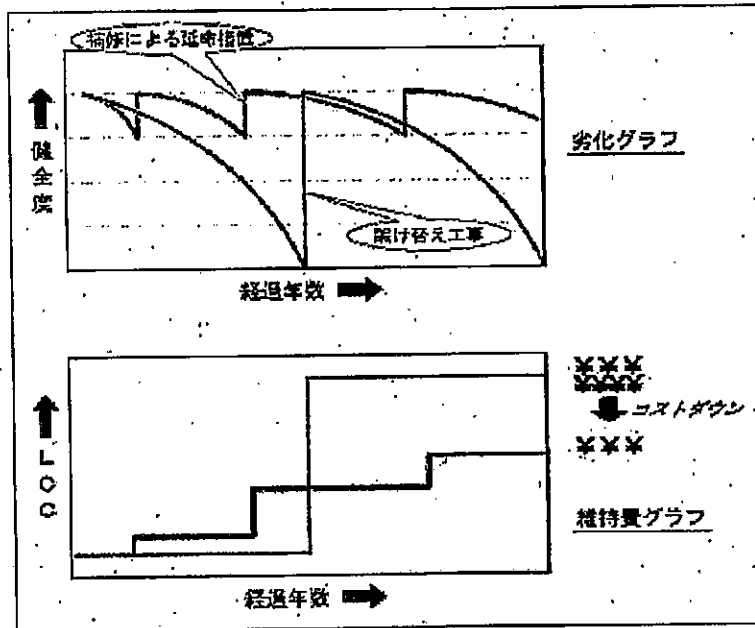

※LCC とは、設定した期間に修繕・架替えにかかる費用

▼予算平準化のイメージ

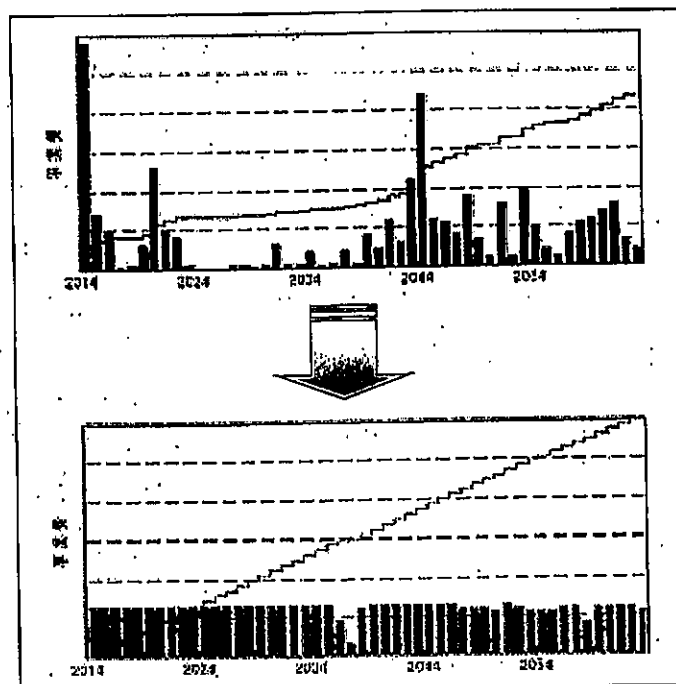

市販でも点検可能な
簡易橋梁点検チェックシート
による点検

パソコンやスマートフォンから
構マップを閲覧

見られる化
構面上の劣れを

市民主導型
エンジニア主導型
学生主導型

予防保全のための
清掃活動

構面上の土や草の除去、排水溝の清掃
地域での予防保全活動

みんなで守る。
「橋のセルフメンテナンスふくしくしまモデル」
の構築と実践

日本大学大学院工学研究科土木工学専攻

一般市民でも橋の点検できるチェックシート

実務者と非実務者の
点検結果を比較・分析し、
チェックシートの信頼性を
確認済み

市民と協力した維持管理

2012年 12月
2014年 6月

提案者と市民の維持管理

橋梁点検手エックシート

橋梁名 _____ 日付 年 月 日 点検者 _____ 年齢 _____

- ① 技術者が5年に1回の定期点検だけでは収集できない、住民の皆さんからこそ把握できる日常の橋梁の状態を知るため。
- ② 緊急性のある症状を把握し、橋梁に関する事故を未然に防ぎ、住民みなさんはじめ、橋の使用者の安全を守るため。

① 橋梁(橋脚・橋桁)の状況は

(下記入)・無(次へ)

変形	錆		亀裂・破断		がたつき		ひび割れ		浮き 割がれ 欠け		鉄筋露出 無
	有	無	有	無	有	無	有	無	有	無	
部分的・広範囲			部分的・広範囲		部分的・広範囲		部分的・広範囲		部分的・広範囲		

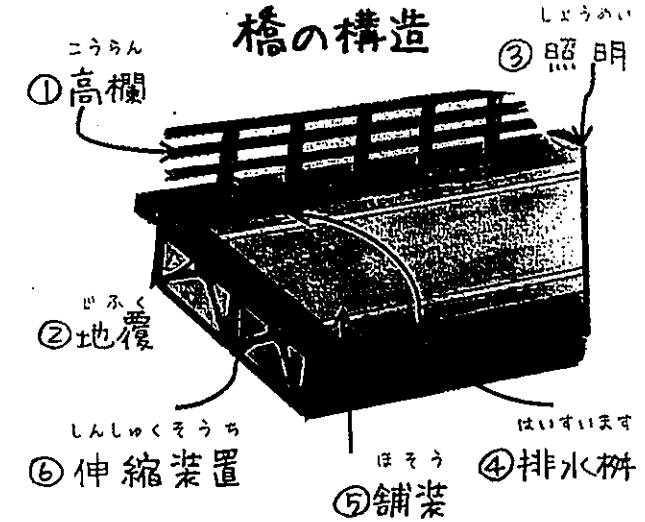

② 照明の設置は

有(下記入)・無(次へ)

ひび割れ	浮き 割がれ 欠け		電球切れ	錆		変形・亀裂	
	有	無		有	無	有	無
部分的・広範囲							

有	無	有	無	有	無	有	無
部分的・広範囲		部分的・広範囲		部分的・広範囲		部分的・広範囲	

③ 伸縮装置の状況は

(下記入)・無(次へ)

橋前後の舗装	車道部				歩道部						
	ひび割れ		穴		凸凹		穴		凸凹		
有	無	有	無	有	無	有	無	有	無	有	無
部分的・広範囲		部分的・広範囲		部分的・広範囲		部分的・広範囲		部分的・広範囲		部分的・広範囲	

該当する伸縮装置に○して記入

①	②	③
目地板の抜落ち	土砂溜まり	段差(2cm以上)
有	有	有
無	無	無
有	有	有
無	無	無
有	有	有
無	無	無
有	有	有
無	無	無

①②③共通

損傷
隙間がない
異常な音
大型車両通過時の

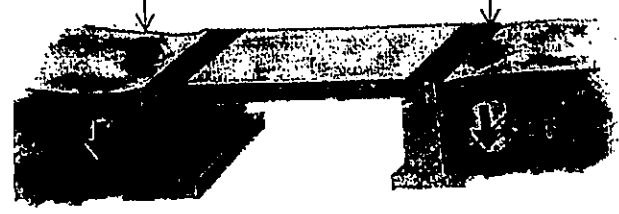

その他・気づいたこと等

スマホで
カイケツ!

ココナビ こおりやま

「ココナビこおりやま」とは、道路の破損や防犯灯の故障などを、市民の皆さんがスマートフォンやタブレット端末などで撮影・投稿し、市役所に情報を寄せていただくシステムです。

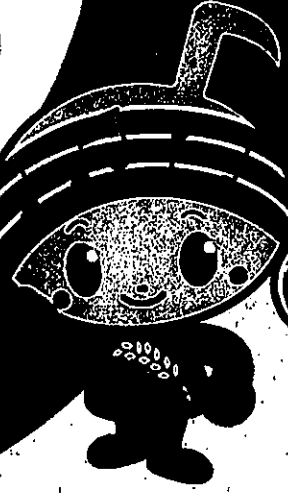
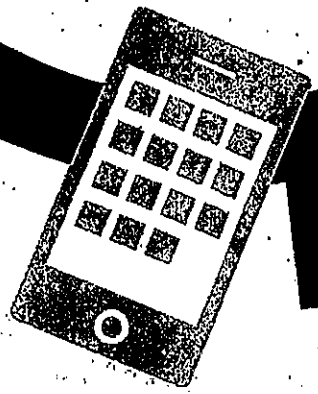

郡山市イメージキャラクター
がくとくん



がくとくんのいもうと
おんぶちゃん

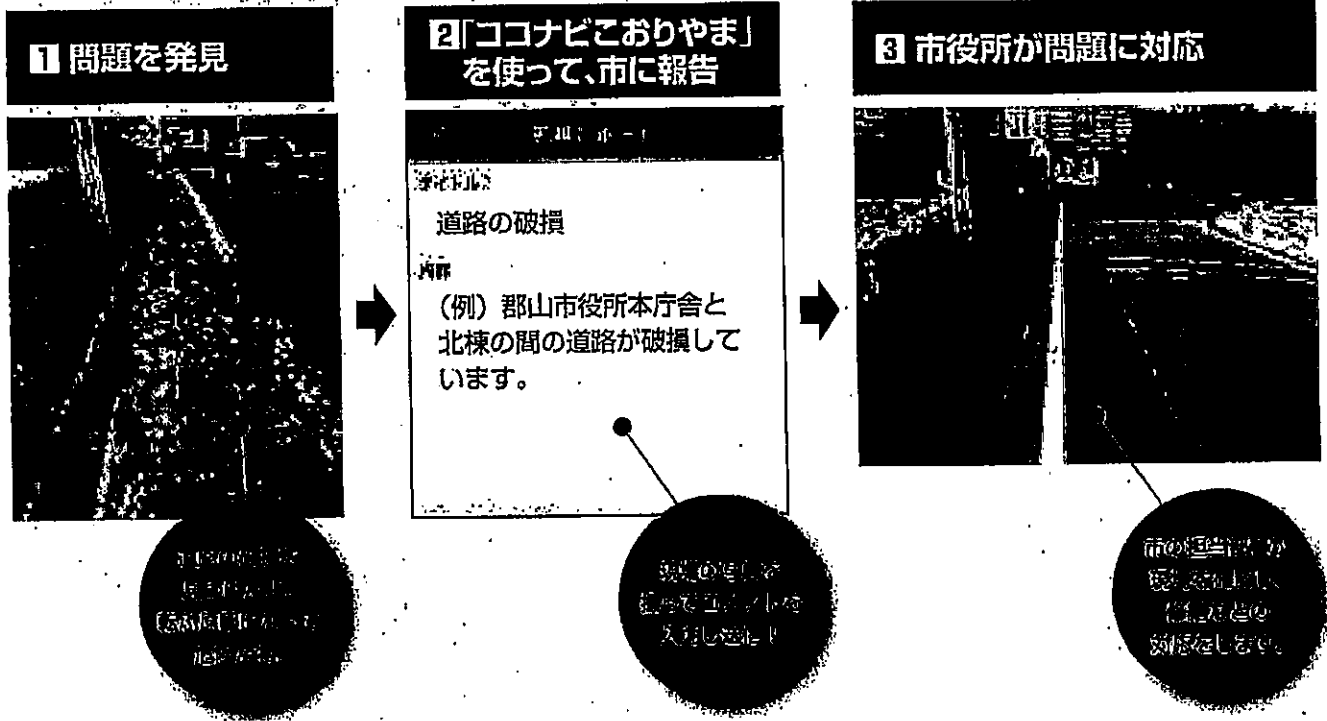

詳しい使用方法は中面をご覧ください ▶



郡山市明るいまちづくり推進委員会協議会

政務活動費【事後】審査書 兼 支出伝票					整理番号	3005014	2	1 枚目		
					会派名	自由民主党				
					議員名	石森 正二				
<input type="checkbox"/>	調査研究費	第三者機関承認欄			会派承認欄					
<input type="checkbox"/>	研修費	受付日	責任者	担当者	起案日	代表者	役員	総理責任者	事務員	申請者
<input type="checkbox"/>	広報広聴費	H30.11.13	堀	塚	H30.11.6	村家	富田	富田	●	石森
<input type="checkbox"/>	要請・陳情活動費	承認日			承認日					
<input type="checkbox"/>	会議費	H30.11.13			H30.11.7					
<input type="checkbox"/>	資料作成費	支払日(口座振込完了日)			起案日	支払完了報告				
<input checked="" type="checkbox"/>	資料購入費	支払件数	年	月	日	H30.11.13	代表者	総理責任者	事務員	申請者
<input type="checkbox"/>	人件費	1	30	11	13	承認日	村家	富田	●	●
<input type="checkbox"/>	事務費					H30.11.19				
特記事項(第三者機関)					特記事項(会派)					
					整理番号3005002-1で事前審査済					

政務活動費 支出額 <small>(振込手数料を含む)</small>	3,072円 /	内、振込手数料	0円
支出内容	(10月分) 1紙目の北日本新聞は口座振替、2紙目の富山新聞は現金払い 自宅新聞購読料2紙目		
積算根拠	朝刊のみ 富山新聞 1ヶ月 3,072円 /	価格の 説明	
購入(依頼) 業者	富山市黒崎588 富山新聞販売(株) 富山センター 八尾販売所	<input checked="" type="checkbox"/> 市内業者 <input type="checkbox"/> 市外業者 <input type="checkbox"/> 通販業者 <input type="checkbox"/> 他()	取引規定 <input checked="" type="checkbox"/> 抵触なし
証拠書類等貼付欄(この欄に納まらない場合は、様式14の貼付用紙に貼ってください)			

見積書等資料貼付欄(この欄に納まらない場合は、様式14の貼付用紙に貼ってください。)

領収証

18年 10月分 18年 10月 日 No. [REDACTED]

お名前 石森 正二 様

ご住所 水谷 86-16

繰越額

合計金額 3,072

上記金額正に領収致しました。

銘柄	部数	金額
富山新聞	1	3,072

富山新聞販売(株)
富山センター 八尾販売所
富山市黒崎588
TEL 076-493-1160
FAX 076-493-1140

集金担当



お陰様で富山新聞は95周年を迎えました。
引き続きご愛読賜りますようお願いいたします。

領 収 書

石森 正二 様

29 7,072

但し北日本新聞 10月分
18年10月1日 上記正に領収いたしました。

収 入
印 紙

岡 本 新 聞 店

富山市八尾町福島4-162
電話 (076) 454-3391



整理番号	3005014	2	2枚目
------	---------	---	-----

振替証明書

会派名 自由民主党

金額	3,072 円
----	---------

上記金額を次の者の口座へ振替したことを証明します。

30年 11月 13日

経理責任者 高田 真里  印

氏名	石森正二	受領印	
----	------	-----	---



№3005014

10

年月日	摘要	お支払い金額(円)	お預かり金額(円)	差し引き残高(円)
1 30-10-30	振込資金	*1,034,100	業務委託料	*19,372,931
2 30-10-31	新聞代金	*3,072	北日本新聞	*19,369,859
3 30-11-02		*2,988	チユウニチシフ	*19,366,871
4 30-11-02		*3,072	トヤマシンフ	*19,363,799
5 30-11-06*		*46,390	普通預金 藤田謙	*19,317,409
6 30-11-06*		*46,390	普通預金 押田謙	*19,271,019
7 30-11-06*		*3,072	普通預金 有澤謙	*19,267,947
8 30-11-06*		*3,072	普通預金 竹田謙	*19,264,875
9 30-11-06*		*48,520	普通預金 松井謙	*19,216,355
10 30-11-06*		*6,149	電話料	*19,210,206
11 30-11-06*		*14,830	コピー用紙代	*19,195,376
12 30-11-07		*26,892	HC)ヒ好C-NBL	*19,168,484
13 30-11-13*		*28,060	普通預金 村上謙	*19,140,424
14 30-11-13*		*28,060	普通預金 松井謙	*19,112,364
15 30-11-13*		*28,260	普通預金 藤田謙	*19,084,104
16 30-11-13*		*48,520	普通預金 横野謙	*19,035,584
17 30-11-13*		*48,520	普通預金 倉川謙	*18,987,064
18 30-11-13*		*48,520	普通預金 石森謙	*18,938,544
19 30-11-13*		*3,072	普通預金 村上謙	*18,935,472
20 30-11-13*		*3,072	普通預金 押田謙	*18,932,400
21 30-11-13*		*3,072	普通預金 石森謙	*18,929,328
22 30-11-20*		*2,350	明文堂	*18,926,978
23 30-11-20*		*2,382	明文堂	*18,924,596
24 30-11-20*		*324	振込手数料	*18,924,272

(お知らせ)

1. 通預のご提出のあるお取引のときは年月日欄に*と表示します。
2. 振替預をお預け入れのときは、お支払い金額欄に次のとおり表示します。

タケン ○○-○○
トリタテ ○○-○○

お支払いできる日
お支払できる時間は、所定の
不連続時間帯過後となります。

10

普通預金通帳

店番号

口座番号

富山市自由民主党様

北陸銀行

政務活動費【事後】審査書 兼 支出伝票					整理番号	3005015	2	1枚目		
					会派名	自由民主党				
					議員名	石森 正二				
<input type="checkbox"/>	調査研究費	第三者機関承認欄			会派承認欄					
<input type="checkbox"/>	研修費	受付日	責任者	担当者	起案日	代表者	役員	経理責任者	事務員	申請者
<input type="checkbox"/>	広報広聴費	H30.12.25	堀	蔵鳥	H30.12.19	利家	富田	富田	●	石森
<input type="checkbox"/>	要請・陳情活動費	承認日			承認日					
<input type="checkbox"/>	会議費	H30.12.25			H30.12.21					
<input type="checkbox"/>	資料作成費	支払日(口座振込完了日)			起案日	支払完了報告				
<input checked="" type="checkbox"/>	資料購入費	支払件数	年	月	日	H30.12.25	代表者	経理責任者	事務員	申請者
<input type="checkbox"/>	人件費					承認日	利家	富田	●	●
<input type="checkbox"/>	事務費	1	20	12	25	H30.12.27	利家	富田	●	●
特記事項(第三者機関)					特記事項(会派)					
					整理番号3005002-1で事前審査済					

政務活動費 支出額 <small>(振込手数料を含む)</small>	3,072円	内、振込手数料	0円
支出内容	(11月分) 1紙目の北日本新聞は口座振替、2紙目の富山新聞は現金払い 自宅新聞購読料2紙目		
積算根拠	朝刊のみ 富山新聞 1ヶ月3,072円	価格の 説明	
購入(依頼) 業者	富山市黒崎588 富山新聞販売(株) 富山センター 八尾販売所	<input checked="" type="checkbox"/> 市内業者 <input type="checkbox"/> 市外業者 <input type="checkbox"/> 通販業者 <input type="checkbox"/> 他()	取引規定 <input checked="" type="checkbox"/> 抵触なし
証拠書類等貼付欄(この欄に納まらない場合は、様式14の貼付用紙に貼ってください)			

見積書等資料貼付欄(この欄に納まらない場合は、様式14の貼付用紙に貼ってください。)

領収証

18年 11月分 18年11月29日 No. [Redacted]

お名前 石森 正二 様

ご住所 水谷 86-16

繰越額

合計金額 3,072

上記金額正に領収致しました。

銘柄	部数	金額
富山新聞	1	3,072

富山新聞販売(株)

富山センター 八尾販売所

富山市黒崎588
TEL 076-493-1160
FAX 076-493-1140

集金担当



お陰様で富山新聞は95周年を迎えました。
引き続きご愛読賜りますようお願いいたします。

領 収 書

石森 正二 様

3,072

但し2018年11月分 北日本新聞
2018年11月29日 上記正に領収いたしました。

収 入
印 紙

岡 本 新 聞 店

富山市八尾町福島4-162
電話 (076) 454-3391



振替証明書

会派名 自由民主党

金額	3,072 円
----	---------

上記金額を次の者の口座へ振替したことを証明します。

30年 12月 25日

経理責任者 高田 真里  印

氏名	<u>石森 正二</u>	受領印	
----	--------------	-----	---



№ 3005015¹²

年月日	摘要	お支払い金額(円)	お預かり金額(円)	差し引き残高(円)
1 30-12-11*		*6,462	電話料	*17,824,800
2 30-12-11*		*4,847	明文堂	*17,819,953
3 30-12-11*		*7,689	明文堂	*17,812,264
4 30-12-11*		*324	福山平敷料	*17,811,940
5 30-12-20	振込資金	*2,885	インターネット代	*17,809,055
6 30-12-25		*6,127	SMBC(シブフンタイ	*17,802,928
7 30-12-25*		*3,072	普通預金 成田線	*17,799,856
8 30-12-25*		*3,072	普通預金 高尾線	*17,796,784
9 30-12-25*		*3,072	普通預金 石森線	*17,793,712
10 30-12-25*		*3,072	普通預金 泉線	*17,790,640
11 30-12-25*		*320,000	給料	*17,470,640
12				
13				
14				
15				
16				
17				
18				
19				
20				
21				
22				
23				
24				

(お知らせ)

1. 上記のご提出のお振込みのお取引のときは毎月日付に*と表示します。
2. 前払金をお預け入れのときは、お支払い金額に次のとおり表示します。

タケノコ
トリタテ

→ お支払いできる日

お支払できる期間は、所定の
不渡期間満了後となります。

12

普通預金通帳

店番号

口座番号

富山市自由民主党様

北陸銀行

政務活動費【事後】審査書 兼 支出伝票					整理番号	3005016	2	1 枚目		
					会派名	自由民主党				
					議員名	石森 正二				
<input type="checkbox"/>	調査研究費	第三者機関承認欄			会派承認欄					
<input type="checkbox"/>	研修費	受付日	責任者	担当者	起案日	代表者	役員	経理責任者	事務員	申請者
<input type="checkbox"/>	広報広聴費	H31.1.15			H31.1.10					
<input type="checkbox"/>	要請・陳情活動費	承認日			承認日					
<input type="checkbox"/>	会議費	H31.1.15			H31.1.11					
<input type="checkbox"/>	資料作成費	支払日(口座振込完了日)				起案日	支払完了報告			
<input checked="" type="checkbox"/>	資料購入費	支払件数	年	月	日	H31.1.15	代表者	経理責任者	事務員	申請者
<input type="checkbox"/>	人件費					承認日				
<input type="checkbox"/>	事務費	1	31	1	15	H31.1.17				
特記事項(第三者機関)					特記事項(会派)					
					整理番号3005002-1で事前審査済					

政務活動費 支出額 <small>(振込手数料を含む)</small>	3,072円	内、振込手数料	0円
支出内容	(12月分) 1紙目の北日本新聞は口座振替、2紙目の富山新聞は現金払い、 自宅新聞購読料2紙目		
積算根拠	朝刊のみ 富山新聞 1ヶ月 3,072円	価格の 説明	
購入(依頼) 業者	富山市黒崎588 富山新聞販売(株) 富山センター 八尾販売所	<input checked="" type="checkbox"/> 市内業者 <input type="checkbox"/> 市外業者 <input type="checkbox"/> 通販業者 <input type="checkbox"/> 他()	取引規定 <input checked="" type="checkbox"/> 抵触なし
証拠書類等貼付欄(この欄に納まらない場合は、様式14の貼付用紙に貼ってください)			

見積書等資料貼付欄(この欄に納まらない場合は、様式14の貼付用紙に貼ってください。)

領収証

18年 12月分 18年12月5日 No. XXXXXXXXXX

お名前 石森 正二 様

ご住所 水谷 86-16

繰越額

合計金額 3,072

上記金額正に領収致しました。

銘柄	部数	金額
富山新聞	1	3,072

富山新聞販売(株)
富山センター 八尾販売所
富山市黒崎588
TEL 076-493-1160
FAX 076-493-1140



ご愛読に感謝いたします。新年を迎えるにあたり、皆様のご多幸をお祈り致します。

領 収 書

石森 正二 様

18 12 月 5 日 3,072

但し2018年12月分 北日本新聞
2018年12月5日 上記正に領収いたしました。

収 入
印 紙

岡 本 新 聞 店

富山市八尾町福島4-162
電話 (076) 454-3391



振替証明書

会派名 自由民主党

金額	3,072 円
----	---------

上記金額を次の者の口座へ振替したことを証明します。

31年 1月 15日

経理責任者 高田 真里  印

氏名	<u>石森 正二</u>	受領印	
----	--------------	-----	---

№ 3005016¹²

年月日	摘要	お支払い金額(円)	お預かり金額(円)	差し引き残高(円)
1 30-12-11*		*6,462	電話料	*17,824,800
2 30-12-11*		*4,847	明文学	*17,819,953
3 30-12-11*		*7,689	明文学	*17,812,264
4 30-12-11*		*324	福山市平野町	*17,811,940
5 30-12-20	振込資金	*2,885	インターネット代	*17,809,055
6 30-12-25		*6,127	SMBC(シブ"ンタ"イ	*17,802,928
7 30-12-25*		*3,072	普通預金 成田議事	*17,799,856
8 30-12-25*		*3,072	普通預金 高道議事	*17,796,784
9 30-12-25*		*3,072	普通預金 石森議事	*17,793,712
10 30-12-25*		*3,072	普通預金 泉議事	*17,790,640
11 30-12-25*		*320,000	給料	*17,470,640
12 30-12-26		*3,093	シブ"ンタ"イ(セ"イ"付	*17,467,547
13 30-12-27	新聞代金	*11,880	タ"イ"仔"シ"タ"ル	*17,455,667
14 30-12-28		*3,072	北日本新聞	*17,452,595
15 30-12-28		*7,093	フジ"タ"シブ"ン"ホ	*17,445,502
16 31-01-04		*2,988	チ"ウ"ニ"チ"シブ"	*17,442,514
17 31-01-04		*3,072	ト"マ"シブ"ン"	*17,439,442
18 31-01-07		*26,892	HC)上"好"C-NBL	*17,412,550
19 31-01-08*		*3,072	普通預金 有澤議事	*17,409,478
20 31-01-08*		*3,072	普通預金 村上議事	*17,406,406
21 31-01-08*		*6,028	電話料	*17,400,378
22 31-01-08		振込資金	*57,129	フ"ロ"ロ"ン"代
23 31-01-15*		*3,072	普通預金 竹田議事	*17,340,177
24 31-01-15*		*3,072	普通預金 石森議事	*17,337,105

(お知らせ)
 1. 通帳のご提出のあるお取引のときは年月日(日)に*と表示します。
 2. 振替額を前預け入れのときは、お支払い金額前に次のとおり表示します。

12

ト"リ"タ"チ" → お支払いできる日
 お支払いできる期間は、所定の
 不渡日(時間)を過ぎた後となります。

普通預金通帳

店番号 191 口座番号

富山市自由民主党様

北陸銀行

視察・調査活動 実施計画書 政務活動費《事前》審査書				整理番号	3005020	1	1	枚目			
				会派名	自由民主党						
				議員名	石森 正二						
■	調査研究費	第三者機関承認欄			会派承認欄						
□	研修費	受付日	責任者	担当者	起案日	代表者	役員	経理責任者	事務員	申請者	
□	広報広聴費	H31.1.15	 		H31.1.10						
□	要請・陳情活動費	承認日			承認日						
□	会議費	H31.1.15			H31.1.11						
□	資料作成費	特記事項(第三者機関)			特記事項(会派)						
□	資料購入費				久保大憲 3001012	松井邦人 3002011	石森正二 3005020				
□	人件費				舎川智也 3007007	高田真里 3010011	高道秋彦 3011021				
□	事務費				横野 昭 3013005						

項目	内容		留意点	
1	実施者	久保大憲、松井邦人、石森正二、舎川智也、高田真里、高道秋彦、横野昭 (以上7名)		
2	実施日程	平成31年2月4日(月)～4日(月)		
3	行程	富山駅＝金沢駅＝新大阪駅＝千里中央駅＝箕面市役所(13:30～15:00) ＝千里中央駅＝新大阪駅＝金沢駅＝富山駅	政務活動のための合理的な経路か。政務活動以外の行程が含まれていないか。宿泊が必要か。	
4	視察 1	視察・調査先	箕面市役所	目的と市政、行政課題等の関連性、調査内容等具体性、調査方法の妥当性、事前調査の結果等はどうか。
		視察・調査先面談予定者	箕面市役所(箕面市西小路4-6-1 072-723-2121) 担当 未定	
	視察・調査の目的・内容	【内容】カラス対策条例について先進事例を学ぶ 【目的】3月に富山市でカラス条例を提案する上で、先行事例を学び提案時に反映させていく		
	視察 2	視察・調査先		
	視察・調査先面談予定者			
	視察・調査の目的・内容			
5	実施経費及び政務活動費の支出予定額(振込手数料を含まず)	交通費	18,260円(富山駅＝新大阪駅:往復)	対象費用及び単価見積りが適切か政務活動費充当方法は適切か。 按分率適用の分母は適切か。(混在不明確な部分が対象。明確な部分は当初除外してあるか。)
		日当	3,000円/日×1日	
		宿泊費		
		その他		
		合計額	21,260円	
	支出額	21,260円		
6	取引規定	抵触していない		取引制限の確認

富山市議会 自由民主党 視察日程表

日程：平成31年2月4日（月）

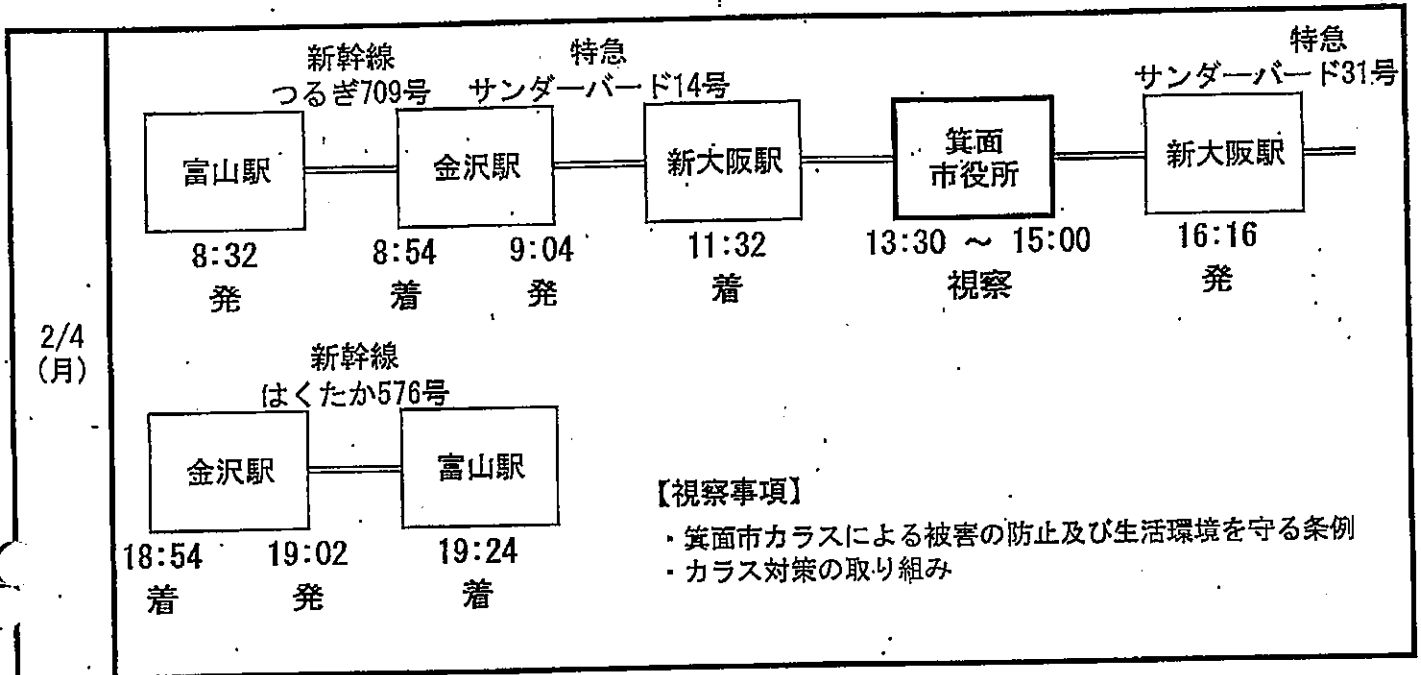

№3005020

御 旅 程 表

JAなのほな旅行センター

富山市五福1143-1 アリス1F
TEL 076-439-3336
FAX 076-431-1180

平成30年12月28日











担当 []

富山市議会 自由民主党		様	旅行先	箕面市役所視察			
旅行日	平成31年2月4日		人数	大人	小人	計	車船中 泊
	平成31年2月4日			男			女
日程	月日	曜日	行程表				
1	2月4日	月	8:32	8:54 9:04		11:32	
			富山駅 ⇄ つるぎ709号 ⇄ 金沢駅 ⇄ サンダーバード14号 ⇄ 新大阪駅				
			13:30 ~15:00 箕面市役所(視察)				
			16:16	18:54 19:02		19:24	
			新大阪駅 ⇄ サンダーバード31号 ⇄ 金沢駅 ⇄ はくたか576号 ⇄ 富山駅				

概算費用御見積り			(責任人数 7名)	
J	R	富山駅~新大阪駅 往復	18,260	宿泊料金
私	鉄			食事代
阪急	バス			宴会費
貸切	観光バス代			
定期	観光バス代			
高速	有料道路代			旅行傷害保険代
有料	駐車代			寸志・その他
バス	航送代			添乗経費
乗	船券			乗務員宿泊
入	場入	拝料		お一人費用計
				18,260

- コースの見方
- バス 田
 - 車 =
 - JR ≡
 - 私鉄 +++
 - 飛行機 ✈
 - フェリー 船
 - タクシー 車
 - 徒歩 歩

視察・調査活動 実績報告書 政務活動費【事後】審査書 兼 支出伝票	整理番号	3005020	2	1枚目
	会派名	自由民主党		
	議員名	石森 正二		

■	調査研究費	第三者機関承認欄			会派承認欄					
		受付日	責任者	担当者	起案日	代表者	役員	総理責任者	事務員	申請者
<input type="checkbox"/>	研修費	H31.2.12			H31.2.7					
<input type="checkbox"/>	広報広聴費	承認日			承認日					
<input type="checkbox"/>	要請・陳情活動費	H31.2.12			H31.2.7					
<input type="checkbox"/>	会議費	支払日(口座振込完了日)			起案日	支払完了報告				
<input type="checkbox"/>	資料作成費	支払件数	年	月	日	H31.2.12	代表者	総理責任者	事務員	申請者
<input type="checkbox"/>	資料購入費	1	31	2	12	承認日				
<input type="checkbox"/>	人件費					H31.2.13				
<input type="checkbox"/>	事務費									

特記事項(第三者機関)	特記事項(会派)
	久保大憲 3001012 松井邦人 3002011 石森正二 3005020 舎川智也 3007007 高田真里 3010011 高道秋彦 3011021 横野 昭 3013005 ※事前審査では横野議員も参加予定であったが取りやめとなった。

項目	内容	留意点
1 実施者	久保大憲、松井邦人、石森正二、舎川智也、高田真里、高道秋彦 (以上6名)	
2 実施日程	平成31年2月4日(月) /	政務活動のための合理的な経路か。政務活動以外の行程が含まれていないか。宿泊が必要か。
3 行程	富山駅=金沢駅=新大阪駅=千里中央駅=箕面市役所 (13:30~15:00) =千里中央駅=新大阪駅=金沢駅=富山駅	
4	視察先	
	視察面談者	箕面市役所 (箕面市西小路4-6-1 072-723-2121) 議会事務局 総務室参事 辻村 剛司 / みどりまちづくり部 環境動物室 担当室長 岩永幸博 /
	視察・調査の目的・内容	【内容】カラス対策条例について先進事例を学ぶ 【目的】3月に富山市でカラス条例を提案する上で、先行事例を学び提案時に反映させていく
	視察先	
視察2	視察面談者	
	視察・調査の目的・内容	

		内 容	留意点
5	視察・調査活動の内容	<p>平成23年7月施行の「箕面市カラスによる被害の防止及び生活環境を守る条例」について、条例制定までの経過について説明を受けた。</p> <p>平成19年度に動物被害対策を実施する窓口を設置した。特にカラスによる被害が甚大で、市民、商店などより苦情が多く出されるようになった。</p> <p>平成20年12月よりカラス条例について検討を始める。半年後、大阪府警や大阪府との協議を経て条例案を作成、大阪地検との数回の協議を経て、平成22年7月パブリックコメントを実施し条例最終案を作成する。大阪地検との再協議修正案了承の回答を経て条例意思決定、条例案議会提出となる。</p> <p>カラスの追い払いには、鏡や強い光の懐中電灯を使って、カラスに光を当てると効果的で、特に4月から6月にかけて市民にチラシなどで呼びかけをしている。</p>	<p>目的と市政、行政課題等の関連性、調査内容等具体性、調査方法の妥当性、会派内での報告・情報共有等の対応等</p>
	市政への影響、反映、成果等	<p>箕面市では、市民の猫の餌やり行為から残った餌にカラスが集まってくることに端を発しカラスの餌やりとなっている。富山市は平成29年度よりカラス対策を積極的に取り組んでいますが、何気ない餌やりによって市民への被害や生活環境を著しく阻害することに繋がっています。</p> <p>条例を制定することは、市民にカラス被害防止を周知し、市長が施策を講じるだけでなく、市民などが一致協力して、継続的に取り組むことが必要である。</p>	<p>政務活動のみの内容か。政務活動以外の政党活動、選挙活動、後援会活動等とみなされる表現、構成になっていないか。</p> <p>政務活動費を支出できる内容か。 (全額、1/2 支出不可)</p>
	その他及び 政務活動以外で 取り扱った内容		

項目		内容			留意点	
6	旅費	支出金額	18,260円 /	支出方法	<input type="checkbox"/> 債権者口座 <input checked="" type="checkbox"/> 議員口座 (立替)	対象費用及び単価見積が適切か。 政務活動費充当方法は適切か。 按分率適用の分母は適切か。 (混在不明確な部分が対象。明確な部分は当初除外してあるか。)
		支出先	石森議員【立替え支払い先】JAなのはな旅行センター			
		支出内容及び積算根拠	JR代 18,260円 (富山駅~新大阪駅 往復)			
	日当	支出金額	3,000円 /	支出方法	<input type="checkbox"/> 債権者口座 <input checked="" type="checkbox"/> 議員口座 (立替)	
		支出先	石森議員 /			
		支出内容及び積算根拠	2月4日(月) 1日分 3,000円/日×1日/			
	政務活動費支出額	支出金額		支出方法	<input type="checkbox"/> 債権者口座 <input type="checkbox"/> 議員口座 (立替)	
		支出先				
		支出内容及び積算根拠				
	政務活動費支出(充当)額	支出金額		支出方法	<input type="checkbox"/> 債権者口座 <input type="checkbox"/> 議員口座 (立替)	
		支出先				
		支出内容及び積算根拠				
取引規定	抵触していない /					
経費総額	21,260円 /	按分率(充当率)	100%・50%			
按分率適用対象経費及び按分理由						
政務活動費支出(充当)額	21,260円 /					

貼付用紙

見積書・証拠書類等資料貼付欄(A4版以上の大きさの書類は貼る必要がありません。

B6版、A6版など、小さい用紙は貼ってください。)

No. 210026

領 収 書

富山県議会
自由民主党 石森正二様

平成31年2月7日

千	百	拾	万	千	百	拾	円
2	4	7	1	8	2	6	0

収入印紙

但 2/4 富山へ大阪 JR代として
上記正に領収いたしました

取扱者印



なのはな農業協同組合

JAなのはな 富山県センター

〈ご注意〉 組合の領収年月日および取扱者印のないものは無効です。また、訂正した場合、訂正印のないものは無効です。
領収いたしました小切手・手形等が万一決済されなかったときは、本書と引換えに小切手・手形等をお返しいたします。

整理番号	3005020	2	4枚目
------	---------	---	-----

振替証明書

会派名 自由民主党

金額	21,260 円
----	----------

上記金額を次の者の口座へ振替したことを証明します。

31年 2月 12日

経理責任者 高田 真里  印

氏名	石森正二	受領印	
----	------	-----	---

№ 3005020¹

年月日	摘要	お支払い金額(円)	お預かり金額(円)	差し引き残高(円)
1 **-*-*-**	繰越			*16,518,002
2 31-02-05*		*99,910	普通預金 高田真澄	*16,418,092
3 31-02-05*		*58,924	普通預金 高田真澄	*16,359,168
4 31-02-05*		*3,072	普通預金 押田謙	*16,356,096
5 31-02-05*		*3,072	普通預金 押田謙	*16,353,024
6 31-02-05*		*52,640	普通預金 成田謙	*16,300,384
7 31-02-05*		*5,977	電話料	*16,294,407
8 31-02-07		*26,892	HC)七好C-NBL	*16,267,515
9 31-02-12*		*21,260	普通預金 高田真澄	*16,246,255
10 31-02-12*		*21,260	普通預金 高田真澄	*16,224,995
11 31-02-12*		*21,260	普通預金 石森謙	*16,203,735
12 31-02-12*		*58,060	普通預金 久保謙	*16,145,675
13				
14				
15				
16				
17				
18				
19				
20				
21				
22				
23				
24				

(お知らせ)
 1. 通帳のご届出のあるお取引のときは年月日印に*と表示します。
 2. 振替預金を振り入れのときは、お支払い金額印に次のとおり表示します。
 タケラー 〇〇-〇〇
 トリタテ 〇〇-〇〇

お支払いできる日
 お支払できる期間は、所定の
 不償還定期満期後となります。

普通預金通帳

店番号 191 口座番号

富山市自由民主党様

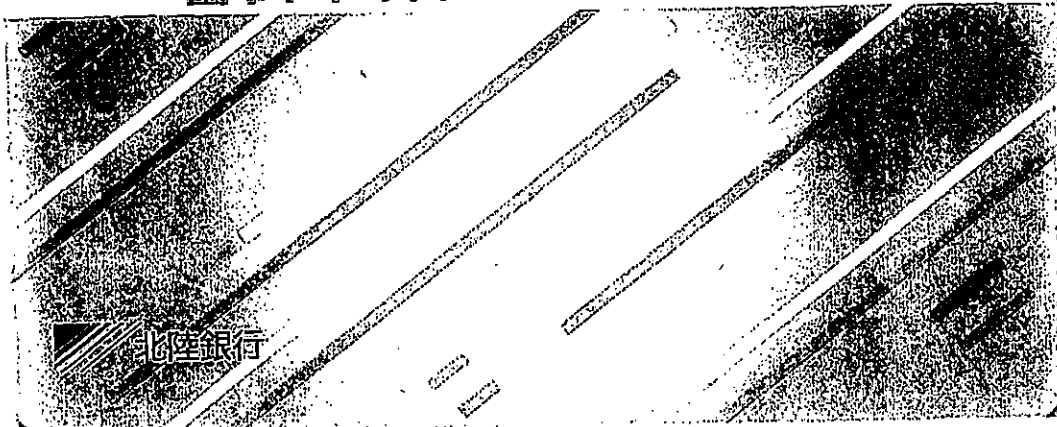



箕面市役所

みどりまちづくり部 環境動物室



なまのみち ゆずる
「つながる力」を育もう!

担当室長

岩 永 幸 博

〒562-0003

大阪府箕面市西小路4丁目6番1号

TEL 072-724-7039

FAX 072-723-5581

E-mail: yukhiro_jwanaga@maple.city.minoh.lg.jp

箕面市議会事務局

〒562-0003 大阪府箕面市西小路4-6-1

TEL:072-723-2121(代表) FAX:072-724-1568

TEL:072-724-6705 (直通)

E-mail: gikai@maple.city.minoh.lg.jp

ゆずともみじの黒みのお
イメージキャラクター
達の運営する



本会議・委員会全日程をインターネット配信

動画配信サイト
(YouTube)

総務室 参事 ぐ
つじむら たけし

辻村 剛司
TAKESHI TSUJIMURA



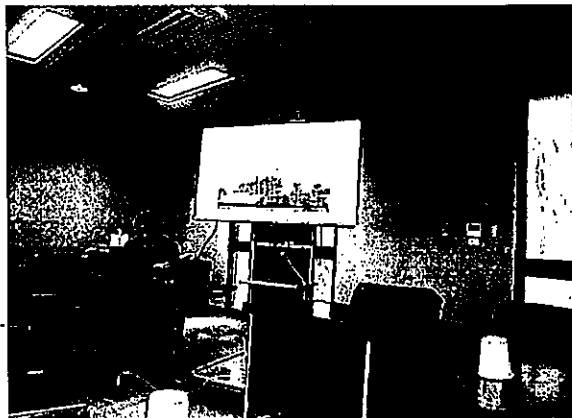

箕面市役所：カラス対策条例について先進事例を学ぶ

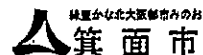

『箕面市カラスによる被害の防止及び 生活環境を守る条例』について

平成22年11月

箕面市

箕面市カラスによる被害の防止及び生活環境を守る条例

① 条例制定までの経過

- ・H19. 4 動物担当設置
- ・H20. 12 条例について検討
- ・H21. 7 大阪府警との協議、大阪府との協議
条例案作成
- ・H21. 11 大阪地検との協議開始
- ・H22. 4 大阪地検より原案了承の回答
- ・H22. 7 パブリックコメント実施
- ・H22. 8 パブリックコメントの結果集約
条例最終案作成
- ・H22. 9 大阪地検との再協議（条例案修正による）
- ・H22. 11 大阪地検より修正案了承の回答
条例意思決定
条例案議会提出

箕面市カラスによる被害の防止及び生活環境を守る条例

2 条例の特徴

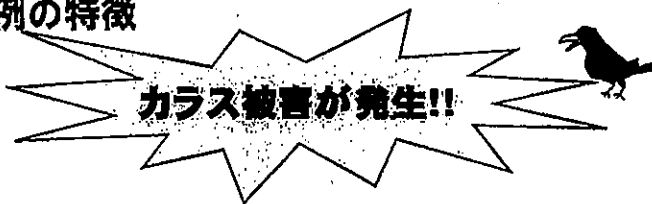

原因となる迷惑行為を抑制

給餌の禁止!
餌の回収の義務づけ!

違反者
罰金10万円

箕面市カラスによる被害の防止及び生活環境を守る条例

3 条例の全体像

①カラス被害を発生させない対策

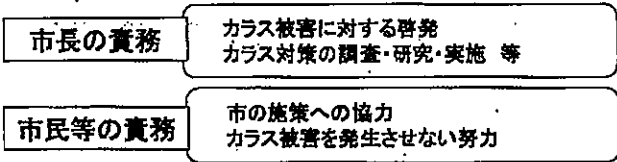

②カラス被害が発生した場合の対策

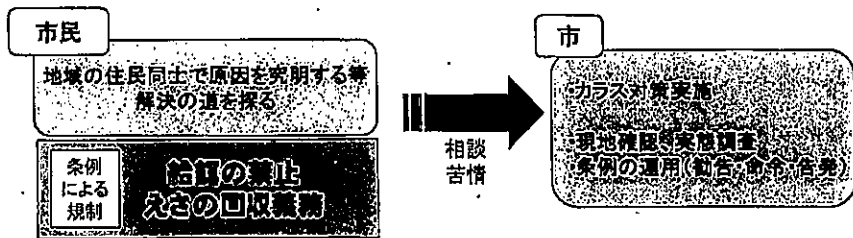

箕面市カラスによる被害の防止及び生活環境を守る条例

④ 条例でのカラス被害とは？



カラスの鳴き声やふん尿等から住民の身体、財産、生活環境に被害が出ていて、その被害が地域の住民の共通認識となっている状態

- ・鳴き声がうるさい 羽毛が汚い
- ・ふん尿が汚い くさい
- ・人やペットを攻撃する 威嚇する
- ・物を壊す ゴミを荒らす

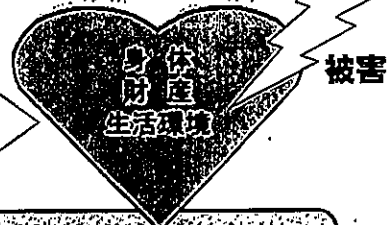

地域の住民のみなさんが同じように困っている状態

箕面市カラスによる被害の防止及び生活環境を守る条例

⑤ 条例での給餌とは？

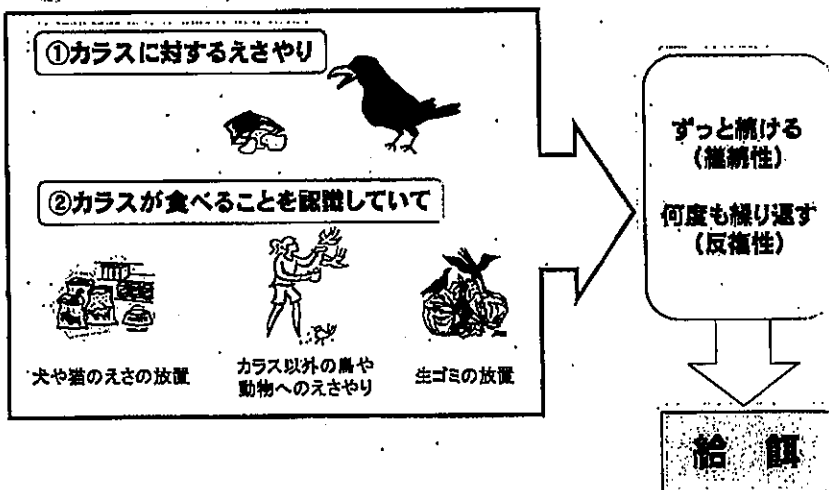

箕面市カラスによる被害の防止及び生活環境を守る条例

⑥ カラス被害で困っているときは...

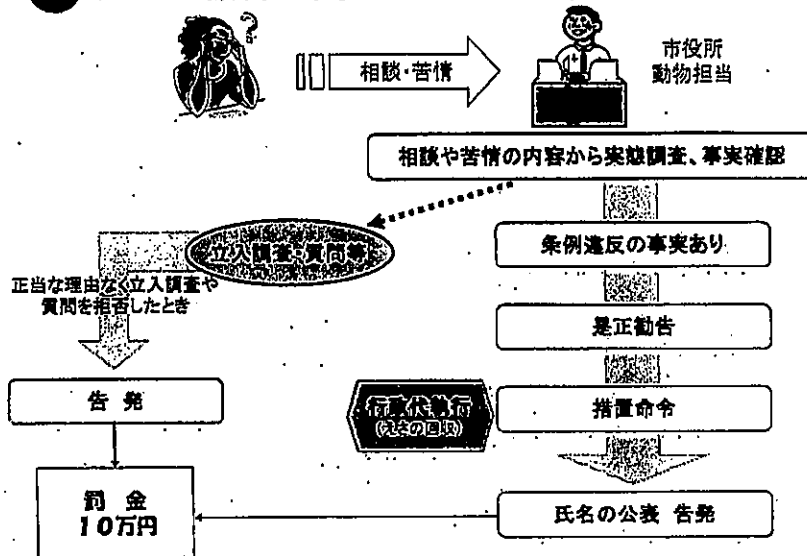

箕面市カラスによる被害の防止及び生活環境を守る条例

⑦ これからのカラス対策

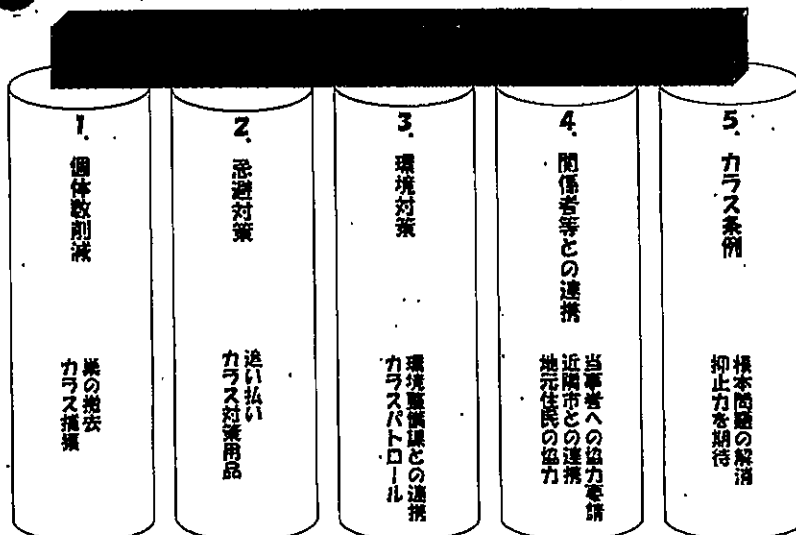

4月 5月 6月

4月・5月・6月はカラスが最も暴れる時期です。カラス被害の相談件数の7割以上が、この時期に集中しています。

あなたの「生ごみ」が、カラスを呼び寄せます!

問環境動物室 ☎724-7039 ☎723-5581

私たちが出す「生ごみ」は、カラスにとって最高のごちそうです。生ごみを見つけると、激しい鳴き声で仲間知らせ、一音に集まります。

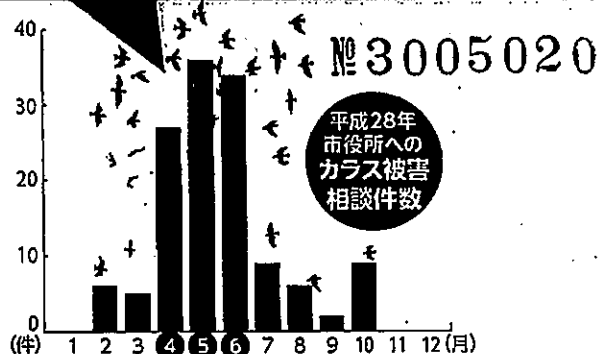

7年前まで、市内の一部の地域では、1日300羽のカラスが集まり、多量のふんや激しい鳴き声などの被害が出ていました。しかし、地域の住民・事業者と市の粘り強い取り組みの結果、カラスの飛来数はほぼ0羽になりました。

この経験から、カラスを集めないためには、生ごみの出し方が最も重要だと分かりました。6月まではカラスの繁殖期です。この時期、カラスはヒナにエサを与えるために、最高のごちそうである「生ごみ」を求めて集まってきます。あなたの出した「生ごみ」がカラスを集め、地域全体のカラス被害につながりますので、特に4月・5月・6月は、次の「カラス被害防止3原則」を徹底的に守ってください!

4月 5月 6月 は徹底的に守ってください! カラス被害防止 3原則

1 ごみ出しの日時を必ず守る!

ごみを出すときは、曜日と時間を必ず守り、前日(前夜)からは出さないでください。

2 ごみをネットにくるみ重しで押さえる!

ごみ集積場では、ごみをネットにくるんでください。ネットのふちは、必ずごみ袋の下に敷き、重しでしっかり押さえてください。

3 すぐに片付ける!

ごみが荒らされていたら、すぐに片付けてください。そのままだと、カラスがどんどん集まってきます。

片付けるときにカラスがいたら...

むやみに棒などでカラスを追い払おうとすると、攻撃される恐れがありますのでご注意ください。カラスを追い払うには、鏡や強い光の懐中電灯を使ってカラスに光を当てると効果的です!



カラスが集まらないようにするために、みなさんのご協力をお願いします!

4月上旬に

臨時福祉給付金の書類をご自宅にお送りします

消費税の引き上げに伴い、所得の低いかたの負担を減らすため、給付金を支給します。対象者には、給付金のご案内と申請書を郵送しますので、しばらくお待ちください。

対象者

次の①②を
全て満たすかた

①平成28年1月1日時点で箕面市に住民登録があるかた
②平成28年度の市民税が課税されていないかた
ただし、市民税が課税されているかたに生活の面倒をみてもらっている(扶養されている)かたや、生活保護の受給者などは対象外です。

給付額 1人につき15,000円(1回限り)

申請期間 4月10日(月)~10月10日(火) ※当日消印有効

※申請がない場合は、給付金は受け取れませんのでご注意ください。



問臨時福祉給付金コール ☎724-6715 ☎723-5581

政務活動費【事後】審査書 兼 支出伝票					整理番号	3005017	2	1枚目		
					会派名	自由民主党				
					議員名	石森 正二				
<input type="checkbox"/>	調査研究費	第三者機関承認欄			会派承認欄					
<input type="checkbox"/>	研修費	受付日	責任者	担当者	起案日	代表者	役員	経理責任者	事務員	申請者
<input type="checkbox"/>	広報広聴費	H31.2.26			H31.2.18					
<input type="checkbox"/>	要請・陳情活動費	承認日			承認日					
<input type="checkbox"/>	会議費	H31.2.26			H31.2.20					
<input type="checkbox"/>	資料作成費	支払日(口座振込完了日)			起案日	支払完了報告				
<input checked="" type="checkbox"/>	資料購入費	支払件数	年	月	日	H31.2.26	代表者	経理責任者	事務員	申請者
<input type="checkbox"/>	人件費	1	31	2	26	承認日				
<input type="checkbox"/>	事務費					H31.2.28				
特記事項(第三者機関)					特記事項(会派)					
					整理番号3005002-1で事前審査済					

政務活動費 支出額 <small>(振込手数料を含む)</small>	3,072円	内、振込手数料	0円
支出内容	(1月分) 1紙目の北日本新聞は口座振替、2紙目の富山新聞は現金払い 自宅新聞購読料2紙目		
積算根拠	朝刊のみ 富山新聞 1ヶ月 3,072円	価格の 説明	
購入(依頼) 業者	富山市黒崎588 富山新聞販売(株) 富山センター 八尾販売所	<input checked="" type="checkbox"/> 市内業者 <input type="checkbox"/> 市外業者 <input type="checkbox"/> 通販業者 <input type="checkbox"/> 他()	取引規定 <input checked="" type="checkbox"/> 抵触なし
証拠書類等貼付欄(この欄に納まらない場合は、様式14の貼付用紙に貼ってください)			

見積書等資料貼付欄(この欄に納まらない場合は、様式14の貼付用紙に貼ってください。)

領収証

19年 0月分 / 9年 / 月29日

No. XXXXXXXXXX

お名前 石森 正二 様

ご住所 水谷 86-16

繰越額

合計金額 3,072

上記金額正に領収致しました。

銘柄	部数	金額
富山新聞		3,072



富山新聞販売 (株)

富山センター 八尾販売所

富山市黒崎588
TEL 076-493-1160
FAX 076-493-1140

集金担当



ご愛読に感謝いたします。新年を迎えるにあたり、皆様のご多幸をお祈り致します。

領 収 書

石森 正二 様

29
7,072

但し 97年 1月分 北日本新聞

97年 1月 29日 上記正に領収いたしました。

収 入
印 紙

岡 本 新 聞 店

富山市八尾町福島4-162
電話 (076) 454-3391



整理番号	3005017	2	2枚目
------	---------	---	-----

振替証明書

会派名 自由民主党

金額	3,072 円
----	---------

上記金額を次の者の口座へ振替したことを証明します。

31年 2月 26日

経理責任者 高田 真里  印

氏名	石森 正二	受領印	
----	-------	-----	---



№30050172

年月日	摘要	お支払い金額(円)	お預かり金額(円)	差し引き残高(円)
1 31-02-25		*6,127	SMBC(シブ"ン"タイ	*16,288,749
2 31-02-25*		横野議員返還金利息 *87,241		*16,375,990
3 31-02-25*		*320,000	給料	*16,055,990
4 31-02-25*		*434,500	横野議員返還金	*15,621,490
5 31-02-25*		*87,241	返還金利息	*15,534,249
6 31-02-26		*3,093	シブ"ン"タイ(セテ"イ	*15,531,156
7 31-02-26*		*58,890	普通預金 柞山議員	*15,472,266
8 31-02-26*		*58,890	普通預金 押田議員	*15,413,376
9 31-02-26*		*58,890	普通預金 泉議員	*15,354,486
10 31-02-26*		*3,072	普通預金 竹田議員	*15,351,414
11 31-02-26*		*3,072	普通預金 石森議員	*15,348,342
12 31-02-26	振込資金	*43,612	エポ"カウン"代	*15,304,730
13 31-02-26	振込資金	*1,568	明文堂	*15,303,162
14				
15				
16				
17				
18				
19				
20				
21				
22				
23				
24				

(お知らせ)
 1. 通帳のご振出のあるお取引のときは年月日欄に*と表示します。
 2. 積立金をお引け入れのときは、お支払い金額欄に次のとおり表示します。
 タケン ○○-○○
 トリクテ ○○-○○

→ お支払いできる日
 お支払できる期間は、所定の
 不渡書面時限経過後となります。







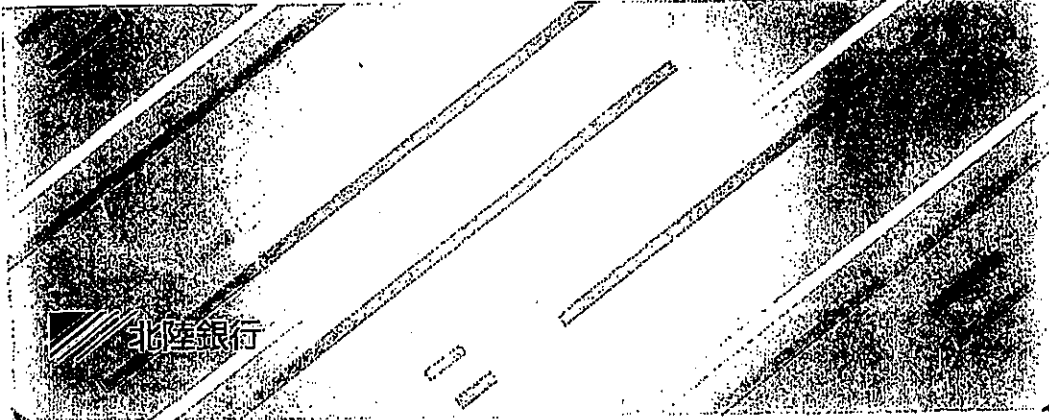

2

普通預金通帳

店番号 191 口座番号

富山市自由民主党様



政務活動費【事後】審査書 兼 支出伝票				整理番号	3005018	2	1 枚目			
				会派名	自由民主党					
				議員名	石森 正二					
<input type="checkbox"/>	調査研究費	第三者機関承認欄			会派承認欄					
<input type="checkbox"/>	研修費	受付日	責任者	担当者	起案日	代表者	役員	経理責任者	事務員	申請者
<input type="checkbox"/>	広報広聴費	H31.3.12	 		H31.3.7					
<input type="checkbox"/>	要請・陳情活動費	承認日			承認日					
<input type="checkbox"/>	会議費	H31.3.12			H31.3.7					
<input type="checkbox"/>	資料作成費	支払日(口座振込完了日)				起案日	支払完了報告			
<input checked="" type="checkbox"/>	資料購入費	支払件数	年	月	日	H31.3.12	代表者	経理責任者	事務員	申請者
<input type="checkbox"/>	人件費					承認日				
<input type="checkbox"/>	事務費	1	3	3	12	H31.3.13				
特記事項(第三者機関)					特記事項(会派)					
					整理番号3005002-1で事前審査済					

政務活動費 支出額 <small>(振込手数料を含む)</small>	3,072円	内、振込手数料	0円
支出内容	(2月分) 1紙目の北日本新聞は口座振替、2紙目の富山新聞は現金払い 自宅新聞購読料2紙目		
積算根拠	朝刊のみ 富山新聞 1ヶ月 3,072円	価格の 説明	
購入(依頼) 業者	富山市黒崎588 富山新聞販売(株) 富山センター 八尾販売所	<input checked="" type="checkbox"/> 市内業者 <input type="checkbox"/> 市外業者 <input type="checkbox"/> 通販業者 <input type="checkbox"/> 他()	取引規定 <input checked="" type="checkbox"/> 抵触なし
証拠書類等貼付欄(この欄に納まらない場合は、様式14の貼付用紙に貼ってください)			

見積書等資料貼付欄(この欄に納まらない場合は、様式14の貼付用紙に貼ってください。)

領収証

19年 02月分 19年2月26日 No. [REDACTED]

お名前 石森 正二 様

ご住所 水谷 86-16

繰越額

合計金額 3,072

上記金額正に領収致しました。

銘柄	部数	金額
富山新聞	1	3,072

富山新聞販売(株)
富山センター 八尾販売所
富山市黒崎588
TEL 076-493-1160
FAX 076-493-1140

集金担当



各種口座からの引落としや、コンビニ払い、クレジットカード決済も承ります。

領 収 書

石森 正二様

3,072

但し、19年2月分 北日本新聞
19年2月28日 上記正に領収いたしました。

取 入
印 紙

岡 本 新 聞 店

富山市八尾町福島4-162
電話 (076) 454-3391



振替証明書

会派名 自由民主党

金額	3,072 円
----	---------

上記金額を次の者の口座へ振替したことを証明します。

21年 0月 12日

~~21年 0月 16日~~

経理責任者 高田 真里  印

氏名	石森正二	受領印	
----	------	-----	---



№3005018

年月日	摘要	お支払い金額(円)	お預かり金額(円)	差し引き残高(円)
1 31-03-12*		*3,072	普通預金 村上謙	*15,605,317
2 31-03-12*		*3,072	普通預金 村上謙	*15,602,245
3 31-03-12*		*3,072	普通預金 石森謙	*15,599,173
4 31-03-12*		*7,497	電話料	*15,591,676
5 31-03-12*		*18,519	コピー用紙代	*15,573,157
6				
7				
8				
9				
10				
11				
12				
13				
14				
15				
16				
17				
18				
19				
20				
21				
22				
23				
24				

(お知らせ)
 1. 通帳のご提出のあるお取引のときは年月日欄に々と表示します。
 2. 証券料をお預け入れのときは、お支払い金額欄に次のとおり表示します。
 タケツキ 〇〇-〇〇
 トリタテ 〇〇-〇〇

3

お支払いできる日
 お支払いできる期間は、所定の
 不渡風切時間短縮となります。

普通預金通帳

店番号 191 口座番号

富山市自由民主党様

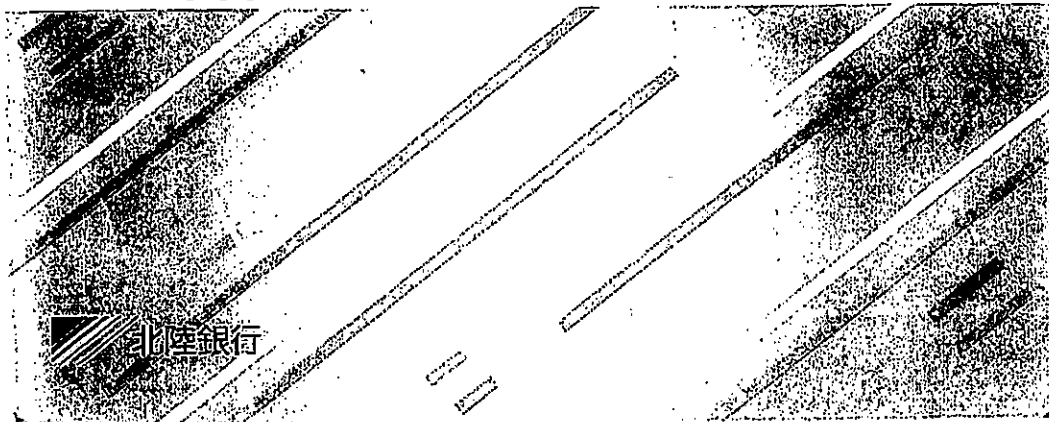

政務活動費【事後】審査書 兼 支出伝票					整理番号	3005019	2	1	枚目	
					会派名	自由民主党				
					議員名	石森 正二				
<input type="checkbox"/>	調査研究費	第三者機関承認欄			会派承認欄					
<input type="checkbox"/>	研修費	受付日	責任者	担当者	起末日	代表者	役員	経理責任者	事務員	申請者
<input type="checkbox"/>	広報広聴費				H31.4.8	村家	菅田	橋本	●	田
<input type="checkbox"/>	要請・陳情活動費	承認日			承認日					
<input type="checkbox"/>	会議費				H31.4.9					
<input type="checkbox"/>	資料作成費	支払日(口座振込完了日)			起末日	支払完了報告				
<input checked="" type="checkbox"/>	資料購入費	支払件数	年	月	日	H31.4.11	代表者	経理責任者	事務員	申請者
<input type="checkbox"/>	人件費	1	31	4	11	承認日	村家	橋本	●	●
<input type="checkbox"/>	事務費					H31.4.11				
特記事項(第三者機関)					特記事項(会派)					
					整理番号 3005002-1 で事前審査済					

政務活動費 支出額 (振込手数料を含む)	3,072円 /	内、振込手数料	
支出内容	平成 31 年 3 月分 自宅新聞 2 紙目 富山新聞購読料 (1 紙目: 北日本新聞)		
積算根拠	朝刊のみ 富山新聞 1 ヶ月 3,072 円 3,072 円 × 1 ヶ月 = 3,072 円	価格の 説明	
購入(依頼) 業者	富山市黒崎 5 8 8 富山新聞販売(株) 富山センター	<input checked="" type="checkbox"/> 市内業者 <input type="checkbox"/> 市外業者 <input type="checkbox"/> 通販業者 <input type="checkbox"/> 他()	取引規定 <input checked="" type="checkbox"/> 抵触なし
証拠書類等貼付欄(この欄に納まらない場合は、様式 1 4 の貼付用紙に貼ってください)			

貼付用紙

見積書・証拠書類等資料貼付欄(A4版以上の大きさの書類は貼る必要がありません。

B6版、A6版など、小さい用紙は貼ってください。)

領収証

19年 03月分 19年3月28日 No. [Redacted]

お名前 石森 正二 様

ご住所 水谷 86-16

繰越額

合計金額 3,072

上記金額正に領収致しました。

銘柄	部数	金額
富山新聞	1	3,072

富山新聞販売(株)
富山センター 八尾販売所
富山市黒崎588
TEL 076-493-1160
FAX 076-493-1140



各種口座からの引落としや、コンビニ払い、クレジットカード決済も承ります。

領 収 書

石森 正二様

¥ 3,072

但し、19年3月分 北日本新聞
19年3月29日 上記正に領収いたしました。

収入
印紙

岡本新聞店

富山市八尾町福島4-162
電話 (076) 454-3391



振替証明書

会派名 自由民主党

金額	3,072 円
----	---------

上記金額を次の者の口座へ振替したことを証明します。

31年 4月 11日

経理責任者 松井 邦人  印

氏名	石森 正二	受領印	
----	-------	-----	---

№3005019⁵

年月日	摘要	お支払い金額(円)	お預かり金額(円)	差し引き残高(円)
1 31-04-10*		*380,628	お預かり金	*13,204,405
2 31-04-11*		*3,072	普通預金 押田議員	*13,201,333
3 31-04-11*		*3,072	普通預金 竹田議員	*13,198,261
4 31-04-11*	/	*3,072	普通預金 石森議員	*13,195,189
5				
6				
7				
8				
9				
10				
11				
12				
13				
14				
15				
16				
17				
18				
19				
20				
21				
22				
23				
24				

(お知らせ)
 1. 過振のご提出のあるお取引のときは年月日欄に*と表示します。
 2. 紙券をお預け入れのときは、お支払い金額欄に次のとおり表示します。
 タケン 〇〇-〇〇
 トリタテ 〇〇-〇〇

お支払いできる日
 お支払できる期間は、所定の
 不渡通時限を超えなくなります。

5

普通預金通帳

店番号

富山市自由民主党様

北陸銀行