

政務活動費【事後】審査書 兼 支出伝票					整理番号	0300067	2	1 枚目		
					会派名	公明党				
					議員名					
<input type="checkbox"/>	調査研究費	第三者機関承認欄			会派承認欄					
<input type="checkbox"/>	研修費	受付日	責任者	担当者	起案日	代表者	役員	経理責任者	事務員	申請者
<input type="checkbox"/>	広報広聴費				2021.10.8					
<input type="checkbox"/>	要請・陳情活動費	承認日			承認日					
<input type="checkbox"/>	会議費				2021.10.8					
<input type="checkbox"/>	資料作成費	支払日(口座振込完了日)				起案日	支払完了報告			
<input checked="" type="checkbox"/>	資料購入費	支払件数	年	月	日	2021.11.2	代表者	経理責任者	事務員	申請者
<input type="checkbox"/>	人件費					承認日				
<input type="checkbox"/>	事務費	1	2021	11	2	2021.11.2				
特記事項(第三者機関)					特記事項(会派)					
					調査研究に活用 (事前) 0300012-1					

政務活動費 支出額 (振込手数料を含む)	3,300 円	内、振込手数料	
支出内容	10 月度 北陸中日新聞購読料 (会派控室)		
積算根拠	3,300 円/月	価格の 説明	
購入(依頼) 業者	北陸中日新聞富山中央専売所 富山市安野屋 2-1-22	<input checked="" type="checkbox"/> 市内業者 <input type="checkbox"/> 市外業者 <input type="checkbox"/> 通販業者 <input type="checkbox"/> 他()	取引規定 <input checked="" type="checkbox"/> 抵触なし

証拠書類等貼付欄(この欄に納まらない場合は、様式 1 4 の貼付用紙に貼ってください)

口座振替通知書兼領収証

富山市役所 東 6F

令和 3 年 10 月
お問合せ No. 66
2 区 72.00
(8% 3,300 円)
(10% 0 円)

富山市議会 公明党 様

銘柄名 (*は軽減税率対象)	部数	金額	備考
*北陸中日新聞朝刊	1	3,300	

合計金額
3,300 円

毎度ご愛読いただき、ありがとうございます。

購読料のお支払には、便利な口座振替やクレジット決済もご利用いただけます。

領収日 令和3年 11月 2日

北陸中日新聞
富山中央専売所
代表 高柳 康弘
〒930-0087 富山市安野屋2-1-22
TEL.078-432-7022 FAX078-432-7023

領
北陸中日新聞
収



年月日	摘要	お支払い金額(円)	お預かり金額(円)	差し引き残高(円)
1 03-09-24	振込資金	*53,532		*1,828,261
2 03-09-24*		*3,380	普通預金	*1,824,881
3 03-09-24*		*3,318		*1,821,563
4 03-09-27	新聞代金	*7,400		*1,814,163
5 03-09-28	振込資金	*22,898		*1,791,265
6 03-09-29*		*3,380	普通預金	*1,787,885
7 03-09-29*		*3,380	普通預金	*1,784,505
8 03-09-30	新聞代金	*3,380		*1,781,125
9 03-10-04		*3,300	チヨウニチシツ	*1,777,825
10 03-10-04		*3,380	トヤマシツパン	*1,774,445
11 03-10-06*		*3,380	普通預金	*1,771,065
12 03-10-06	振込資金	*2,058		*1,769,007
13 03-10-08*		*94,715	普通預金	*1,674,292
14 03-10-08*		*285	普通預金	*1,674,007
15 03-10-20	振込	トヤマシツ"カ"のヨムカ	*1,800,000	*3,474,007
16 03-10-21*		*3,131		*3,470,876
17 03-10-22		*21,065	キヨウト"ウ"システム	*3,449,811
18 03-10-27	新聞代金	*7,400		*3,442,411
19 03-10-28	振込資金	*16,250		*3,426,161
20 03-10-28	振込資金	*39,358		*3,386,803
21 03-10-29	新聞代金	*3,380		*3,383,423
22 03-11-02		*3,300	チヨウニチシツ	*3,380,123
23 03-11-02		*3,380	トヤマシツパン	*3,376,743
24				

(お知らせ)

1. 通帳のご提出のあるお取引のときは年月日欄に*と表示します。
2. 証券類をお預け入れのときは、お支払い金額欄に次のとおり表示します。
 タケン- 〇〇-〇〇
 トリタテ- 〇〇-〇〇

▶ お支払いできる日

お支払できる時間は、所定の
不渡返還時間経過後となります。

政務活動費【事後】審査書 兼 支出伝票					整理番号	0300068	2	1枚目		
					会派名	公明党				
					議員名					
<input type="checkbox"/>	調査研究費	第三者機関承認欄			会派承認欄					
<input type="checkbox"/>	研修費	受付日	責任者	担当者	起案日	代表者	役員	経理責任者	事務員	申請者
<input type="checkbox"/>	広報広聴費				2021.10.8					
<input type="checkbox"/>	要請・陳情活動費	承認日			承認日					
<input type="checkbox"/>	会議費				2021.10.8					
<input type="checkbox"/>	資料作成費	支払日(口座振込完了日)				起案日	支払完了報告			
<input checked="" type="checkbox"/>	資料購入費	支払件数	年	月	日	2021.11.2	代表者	経理責任者	事務員	申請者
<input type="checkbox"/>	人件費	/	2021	11	2	承認日				
<input type="checkbox"/>	事務費					2021.11.2				
特記事項(第三者機関)					特記事項(会派)					
					調査研究に活用 (事前) 0300013-1					

政務活動費 支出額 <small>(振込手数料を含む)</small>	3,380 円	内、振込手数料	
支出内容	10月度 富山新聞購読料 (会派控室)		
積算根拠	3,380 円/月	価格の 説明	
購入(依頼) 業者	富山新聞販売(株)富山センター奥田販売所 富山市黒崎 588	<input checked="" type="checkbox"/> 市内業者 <input type="checkbox"/> 市外業者 <input type="checkbox"/> 通販業者 <input type="checkbox"/> 他()	取引規定 <input checked="" type="checkbox"/> 抵触なし
証拠書類等貼付欄(この欄に納まらない場合は、様式14の貼付用紙に貼ってください)			

貼付用紙

見積書・証拠書類等資料貼付欄(A4版以上の大きさの書類は貼る必要がありません。
B6版、A6版など、小さい用紙は貼ってください。)

領収証

21年 10月分 R3年11月2日 No. 521001

お名前 富山市議会公明党 様

ご住所 新桜町 7-38 富山市役所 6F

繰越額

合計金額 **3,380**

銘柄	部数	金額
富山新聞※	1	3,380



上記金額正に領収致しました。
 8%税率対象合計 3,380
 10%税率対象合計 0
富山新聞販売 (株)
 奥田センター
 富山市黒崎588
 TEL 076-493-1160
 FAX 076-493-1140



※は軽減税率対象品目
金額は税込金額

お支払いは口座振替(翌月2日)が便利です。
クレジットカード決済も承ります。



3

年月日	摘要	お支払い金額(円)	お預かり金額(円)	差し引き残高(円)
1 03-09-24	振込資金	*53,532		*1,828,261
2 03-09-24*		*3,380	普通預金	*1,824,881
3 03-09-24*		*3,318		*1,821,563
4 03-09-27	新聞代金	*7,400		*1,814,163
5 03-09-28	振込資金	*22,898		*1,791,265
6 03-09-29*		*3,380	普通預金	*1,787,885
7 03-09-29*		*3,380	普通預金	*1,784,505
8 03-09-30	新聞代金	*3,380		*1,781,125
9 03-10-04		*3,300	チヨウニチシヅ	*1,777,825
10 03-10-04		*3,380	トヤマシヅ	*1,774,445
11 03-10-06*		*3,380	普通預金	*1,771,065
12 03-10-06	振込資金	*2,058		*1,769,007
13 03-10-08*		*94,715	普通預金	*1,674,292
14 03-10-08*		*285	普通預金	*1,674,007
15 03-10-20	振込	トヤマシヅ"カイヨムカ	*1,800,000	*3,474,007
16 03-10-21*		*3,131		*3,470,876
17 03-10-22		*21,065	キヨウト"ウシテム	*3,449,811
18 03-10-27	新聞代金	*7,400		*3,442,411
19 03-10-28	振込資金	*16,250		*3,426,161
20 03-10-28	振込資金	*39,358		*3,386,803
21 03-10-29	新聞代金	*3,380		*3,383,423
22 03-11-02		*3,300	チヨウニチシヅ	*3,380,123
23 03-11-02		*3,380	トヤマシヅ	*3,376,743
24				

(お知らせ)

1. 通帳のご提出のあるお取引のときは年月日欄に*と表示します。
2. 証券類をお預け入れのときは、お支払い金額欄に次のとおり表示します。

タケン- 〇〇-〇〇
トリタテ- 〇〇-〇〇

▶ お支払いできる日

お支払できる期間は、所定の
不渡返却期限経過後となります。

3

政務活動費【事後】審査書 兼 支出伝票				整理番号	0300070	2	1 枚目			
				会派名	公明党					
				議員名						
<input type="checkbox"/>	調査研究費	第三者機関承認欄			会派承認欄					
<input type="checkbox"/>	研修費	受付日	責任者	担当者	起案日	代表者	役員	経理責任者	事務員	申請者
<input type="checkbox"/>	広報広聴費				2021.11.2					
<input type="checkbox"/>	要請・陳情活動費	承認日			承認日					
<input type="checkbox"/>	会議費				2021.11.4					
<input type="checkbox"/>	資料作成費	支払日(口座振込完了日)				起案日	支払完了報告			
<input type="checkbox"/>	資料購入費	支払件数	年	月	日	2021.11.4	代表者	経理責任者	事務員	申請者
<input type="checkbox"/>	人件費					承認日				
<input checked="" type="checkbox"/>	事務費	/	2021	11	4	2021.11.4				
特記事項(第三者機関)					特記事項(会派)					
					調査研究に活用 (事前)0300006-1/					

政務活動費 支出額 <small>(振込手数料を含む)</small>	2,058 円	内、振込手数料	北陸銀行
			330 円
支出内容	11 月度 会派控室インターネット使用料		
積算根拠	基本料金 1,728 円	価格の 説明	
購入(依頼) 業者	富山市議会インターネット支払口	<input type="checkbox"/> 市内業者 <input type="checkbox"/> 市外業者 <input type="checkbox"/> 通販業者 <input checked="" type="checkbox"/> 他()	取引規定 <input checked="" type="checkbox"/> 抵触なし

証拠書類等貼付欄(この欄に納まらない場合は、様式14の貼付用紙に貼ってください)



令和3年11月2日

公明党
会長 佐藤 則寿 様

富山市議会議長
高道 秋彦

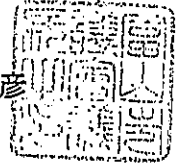

インターネット使用料について (ご依頼)

会派控室のインターネット使用料 (11月分) については、次のとおりです。

令和3年11月24日 (水) までに、指定の振込口座へお振込みいただきますようお願いしま
す。

記

【請求額】

公明党

金 1,728 円 (基本料金 1,728 円)

【振込口座】

北陸銀行 富山市役所出張所 普通 6020249

トヤマシギカイインターネットシバライグチ
(口座名義) 富山市議会インターネット支払口

担当: 議会事務局 庶務課
(内線3314)

貼付用紙

見積書・証拠書類等資料貼付欄(A4版以上の大きさの書類は貼る必要がありません。
B6版、A6版など、小さい用紙は貼ってください。)

翌日扱
お振込日 令和 3 年 1 月 4 日

・振込金受取印(兼手数料受取印) } いずれかを二重線で抹消
・振込受付印(兼手数料受取印)

電信扱

振込先 銀行 信金 協同 信組 その他 支店
北陸 富山市役所出張所

▼銀行名(漢字) 左づめでご記入ください。 銀行 信金 協同 信組 その他 ▼支店名(漢字) 左づめでご記入ください。

▼カタカナで姓と名の間に1マスあけて左づめでご記入ください(濁点(・)、半濁点(゜)も1字)
ト ヤ マ シ キ カ イ イ シ タ - ネ ッ ト
法人の場合は、カ) 等略称でご記入ください。

シ ハ ラ イ フ ナ
記入しきれない場合は、下記「備考」欄に続けてご記入ください。

お受取人 漢字 富山市議会イタネット支払口 様

預金種目 普通 当座 貯蓄 その他
6 0 2 0 2 4 9
○をおつけください

振込金額 十位 値 千万 百万 十万 万 千 百 十 円
1 7 2 8 円

ご依頼人 漢字 公明党 佐藤 則寿 様
日中のご連絡先 (076 - 443 - 2155)

▼カタカナで姓と名の間に1マスあけて左づめでご記入ください(濁点(・)、半濁点(゜)も1字)
コ ウ メ イ ト ウ サ ト ウ ノ リ ト シ
法人の場合は、カ) 等略称でご記入ください。

記入しきれない場合は、下記「備考」欄に続けてご記入ください。

当行をご利用いただきありがとうございます。
今後ともよろしくお願ひ申し上げます。

株式会社 北陸銀行 店

紙
振込手数料 5円以上 貼付
ただし、自らの依頼
本人(口座)の振込
金額をとりず貼付

振込受付
印紙不要

- 振込金として現金または有価証券(当座小切手等)を受領した場合は、「振込金受取印(兼手数料受取印)」、これ以外(預金払戻請求印・口座振替)による場合は、「振込受付印(兼手数料受取印)」として使用しています。
- 振込依頼日に記載相違等の不備があった場合には、照会等のため振込が遅延することがあります。
- やむを得ない理由による通信機器・回線の障害等によって振込が遅延することがありますのでご了承ください。
- この振込は、振込規定により取り扱います(振込規定ご入用の方はお申し出ください)。
- 「翌日扱」の場合は、翌営業日のお振込となります。
- 相戻・訂正依頼に際しては、当行所定の手数料をいただきます。

振込金額のうち
未決済小切手
万一小切手が決済されなかった場合はその金額の振込を
取り消し、小切手は当店においてお返しいたします。





		3万円未満	3万円以上		
振込手数料 (消費税込)	本支店	330	550	その他 (本支店)	
	他行	660	880	その他 (他行)	



年月日	摘要	お支払い金額(円)	お預かり金額(円)	差し引き残高(円)
1 03-09-24	振込資金	*53,532		*1,828,261
2 03-09-24*		*3,380	普通預金	*1,824,881
3 03-09-24*		*3,318		*1,821,563
4 03-09-27	新聞代金	*7,400		*1,814,163
5 03-09-28	振込資金	*22,898		*1,791,265
6 03-09-29*		*3,380	普通預金	*1,787,885
7 03-09-29*		*3,380	普通預金	*1,784,505
8 03-09-30	新聞代金	*3,380		*1,781,125
9 03-10-04		*3,300	チウニチシフ	*1,777,825
10 03-10-04		*3,380	トマシフ"ン	*1,774,445
11 03-10-06*		*3,380	普通預金	*1,771,065
12 03-10-06	振込資金	*2,058		*1,769,007
13 03-10-08*		*94,715	普通預金	*1,674,292
14 03-10-08*		*285	普通預金	*1,674,007
15 03-10-20	振込	トマシキ"カイヨムカ	*1,800,000	*3,474,007
16 03-10-21*		*3,131		*3,470,876
17 03-10-22		*21,065	キヨウト"ウシステム	*3,449,811
18 03-10-27	新聞代金	*7,400		*3,442,411
19 03-10-28	振込資金	*16,250		*3,426,161
20 03-10-28	振込資金	*39,358		*3,386,803
21 03-10-29	新聞代金	*3,380		*3,383,423
22 03-11-02		*3,300	チウニチシフ	*3,380,123
23 03-11-02		*3,380	トマシフ"ン	*3,376,743
24 03-11-04	振込資金	*2,058		*3,374,685

(お知らせ)
 1. 通帳のご提出のあるお取引のときは年月日別に*と表示します。
 2. 証券類をお預け入れのときは、お支払い金額順に次のとおり表示します。
 タケン 〇〇-〇〇
 トリタテ 〇〇-〇〇

▶ お支払いできる日
 お支払できる時間は、所定の
 不渡返還期限経過後となります。

<h2 style="margin: 0;">政務活動費 《事前》 審査書</h2> <p style="margin: 5px 0;">次のとおり、実施(購入等)してよろしいか。</p>					整理番号	0300060	1	1	枚目	
					会派名		公明党			
					議員名					
<input type="checkbox"/>	調査研究費	第三者機関承認欄			会派承認欄					
<input type="checkbox"/>	研修費	受付日	責任者	担当者	起案日	代表者	役員	経理責任者	事務員	申請者
<input type="checkbox"/>	広報広聴費				2021.9.24					
<input type="checkbox"/>	要請・陳情活動費	承認日			承認日					
<input type="checkbox"/>	会議費				2021.9.27					
<input type="checkbox"/>	資料作成費	特記事項(第三者機関)			特記事項(会派)					
<input type="checkbox"/>	資料購入費				政務活動補助業務					
<input checked="" type="checkbox"/>	人件費									
<input type="checkbox"/>	事務費									
支出予定金額 (振込手数料を含まず)		95,000 円								
支出内容		会派事務職員人件費 (契約期間 2021年10月1日～2022年3月31日)								
積算根拠		パートタイマー契約書添付					価格の説明			
購入(依頼)予定業者		契約者 XXXXXXXXXX					<input type="checkbox"/> 市内業者 <input type="checkbox"/> 市外業者 <input type="checkbox"/> 通販業者 <input checked="" type="checkbox"/> 他()		取引規定 <input checked="" type="checkbox"/> 抵触なし	
見積書等資料貼付欄(この欄に納まらない場合は、様式14の貼付用紙に貼ってください。)										

パートタイマー雇用契約書

契約期間	<input checked="" type="checkbox"/> 2021年10月1日～2022年3月31日まで (契約の更新: <input type="checkbox"/> 自動的に更新 <input checked="" type="checkbox"/> 更新する場合がある <input type="checkbox"/> 更新しない)	
	契約の更新の判断基準	<input checked="" type="checkbox"/> 能力、業務成績、勤務態度 <input checked="" type="checkbox"/> 契約期間満了時の業務量 <input checked="" type="checkbox"/> その他(政務活動費運用指針変更時など)
	試用期間	<input checked="" type="checkbox"/> なし <input type="checkbox"/> あり(年 月 日まで)
就業場所	富山市議会 公明党 議員控室	
業務内容	富山市議会政務活動に関する補助業務	
就業時間	始業・終業	自 9 時 30 分 ～ 至 15 時 30 分 (上記の時間内で月 80 時間を目途に就労する。)
	休憩時間	12 時 00 分 より 12 時 30 分まで
不特定外労働の有無に関する事項	時間外労働	<input checked="" type="checkbox"/> なし <input type="checkbox"/> あり
	休日労働	<input checked="" type="checkbox"/> なし <input type="checkbox"/> あり
	深夜労働	<input checked="" type="checkbox"/> なし <input type="checkbox"/> あり
休日	土、日曜日、国民の祝日、その他(会派会長の認める日とする。)	
休暇	会派会長の認める日とする。 有給休暇は初年度7日で次年度から1日増し、最大20日間までとする。 有給休暇の繰り越しは2年とする。(有給1日は4時間とする)	
賃金	基本給	月額 88,000 円 とする。
	諸手当	<input type="checkbox"/> なし <input checked="" type="checkbox"/> あり 通勤手当 7,000 円
	締切日/支払日	月末締切 / 翌月 10 日支払い
	労使協定に基づく賃金支払時の控除	<input type="checkbox"/> なし <input checked="" type="checkbox"/> あり / 雇用保険(失業保険) <input type="checkbox"/> なし <input checked="" type="checkbox"/> あり
	賃金改定	<input checked="" type="checkbox"/> なし <input type="checkbox"/> あり
	賞与	<input checked="" type="checkbox"/> なし <input type="checkbox"/> あり
	退職金	<input checked="" type="checkbox"/> なし <input type="checkbox"/> あり
退職に関する事項	1 自己都合退職の手続: 退職する 30 日以上前に届け出ること 2 解雇の事由及び手続: 会派に対し事務員として著しく信用を失墜させる行為など	
その他	・政務活動補助事務に関し知り得た個人情報保護、守秘義務を厳守すること。 ・この雇用契約書は、雇用主・労働者がそれぞれ保管する。	

2021年10月1日

住所.....

所在地.....富山市新桜町7-38

労働者:氏名.....

雇用主:名称.....富山市議会 公明党 会長

氏名.....佐藤 則寿 (印)

政務活動費【事後】審査書 兼 支出伝票					整理番号	0300060	2	1枚目			
					会派名	公明党					
					議員名						
<input type="checkbox"/>	調査研究費	第三者機関承認欄			会派承認欄						
<input type="checkbox"/>	研修費	受付日	責任者	担当者	起案日	代表者	役員	経理責任者	事務員	申請者	
<input type="checkbox"/>	広報広聴費	承認日			2021.11.2						
<input type="checkbox"/>	要請・陳情活動費				承認日						
<input type="checkbox"/>	会議費				2021.11.4						
<input type="checkbox"/>	資料作成費	支払日(口座振込完了日)			起案日	支払完了報告					
<input type="checkbox"/>	資料購入費	支払件数	年	月	日	代表者	経理責任者	事務員	申請者		
<input checked="" type="checkbox"/>	人件費	1	2021	11	10	承認日					
<input type="checkbox"/>	事務費					2021.11.11					
特記事項(第三者機関)					特記事項(会派)						
					政務活動補助業務 (事前) 0300060-1						



政務活動費 支出額 <small>(振込手数料を含む)</small>	95,000 円	内、振込手数料	
支出内容	会派事務職員人件費 (10 月分)		
積算根拠	パートタイマー雇用契約書添付 総支給額 95,000 円 労働保険料 285 円→労働保険管理口座にて管理 差引額 94,715 円→会派事務員給与口座に振込 <労働保険料>各月の労働保険料=月額給与×3/1000 2021年10月 285 円	価格の 説明	
購入(依頼) 業者	契約者	<input type="checkbox"/> 市内業者 <input type="checkbox"/> 市外業者 <input type="checkbox"/> 通販業者 <input checked="" type="checkbox"/> 他()	取引規定 <input checked="" type="checkbox"/> 抵触なし
証拠書類等貼付欄(この欄に納まらない場合は、様式 1 4 の貼付用紙に貼ってください)			

令和 3 年 10 月

氏名 [Redacted]

出勤簿

0300-0000

確認	
	

		9	10	11	12	13	14	15	16	就業時間
10/1	金									5.00
10/2	土									
10/3	日									
10/4	月									2.50
10/5	火									3.00
10/6	水									4.50
10/7	木									4.50
10/8	金									4.00
10/9	土									
10/10	日									
10/11	月									4.50
10/12	火									4.00
10/13	水									4.50
10/14	木									3.00
10/15	金									4.00
10/16	土									
10/17	日									
10/18	月									4.00
10/19	火									4.50
10/20	水									4.00
10/21	木									4.50
10/22	金									4.00
10/23	土									
10/24	日									
10/25	月									2.50
10/26	火		[Redacted]							[Redacted]
10/27	水									4.00
10/28	木									5.00
10/29	金									4.00
10/30	土									
10/31	日									
20日	計									80.00 時間

※休日…(休日) ※休暇…(有休)青の線

パートタイマー雇用契約書

契約期間	<input checked="" type="checkbox"/> 2021年10月1日～2022年3月31日まで (契約の更新: <input type="checkbox"/> 自動的に更新 <input checked="" type="checkbox"/> 更新する場合がある <input type="checkbox"/> 更新しない)	
	契約の更新の判断基準	<input checked="" type="checkbox"/> 能力、業務成績、勤務態度 <input checked="" type="checkbox"/> 契約期間満了時の業務量 <input checked="" type="checkbox"/> その他(政務活動費運用指針変更時など)
	試用期間	<input checked="" type="checkbox"/> なし <input type="checkbox"/> あり(年 月 日まで)
就業場所	富山市議会 公明党 議員控室	
業務内容	富山市議会政務活動に関する補助業務	
就業時間	始業・終業	自 9 時 30 分 ～ 至 15 時 30 分 (上記の時間内で月 80 時間を目途に就労する。)
	休憩時間	12 時 00 分 より 12 時 30 分まで
予定外労働の有無に関する事項	時間外労働	<input checked="" type="checkbox"/> なし <input type="checkbox"/> あり
	休日労働	<input checked="" type="checkbox"/> なし <input type="checkbox"/> あり
	深夜労働	<input checked="" type="checkbox"/> なし <input type="checkbox"/> あり
休日	土、日曜日、国民の祝日、その他(会派会長の認める日とする。)	
休暇	会派会長の認める日とする。 有給休暇は初年度7日で次年度から1日増し、最大20日間までとする。 有給休暇の繰り越しは2年とする。(有給1日は4時間とする)	
賃金	基本給	月額 88,000 円 とする。
	諸手当	<input type="checkbox"/> なし <input checked="" type="checkbox"/> あり 通勤手当 7,000 円
	締切日/支払日	月末締切 / 翌月 10 日支払い
	労使協定に基づく賃金支払時の控除	<input type="checkbox"/> なし <input checked="" type="checkbox"/> あり / 雇用保険(失業保険) <input type="checkbox"/> なし <input checked="" type="checkbox"/> あり
	賃金改定	<input checked="" type="checkbox"/> なし <input type="checkbox"/> あり
	賞与	<input checked="" type="checkbox"/> なし <input type="checkbox"/> あり
	退職金	<input checked="" type="checkbox"/> なし <input type="checkbox"/> あり
退職に関する事項	1 自己都合退職の手続: 退職する 30 日以上前に届け出ること 2 解雇の事由及び手続: 会派に対し事務員として著しく信用を失墜させる行為など	
その他	・政務活動補助事務に関し知り得た個人情報保護、守秘義務を厳守すること。	

・この雇用契約書は、雇用主・労働者がそれぞれ保管する。

2021 年 10 月 1 日

住所.....

所在地.....富山市新桜町 7-38.....

労働者: 氏名.....

雇用主: 名称 富山市議会 公明党 会長

氏名.....佐藤 則寿 (印)

整理番号	0300060	2	4枚目
------	---------	---	-----

振替証明書

会派名 公明党

金額	94,715	円
----	--------	---

上記金額を次の者の口座へ振替したことを証明します。

2021 年 11月 10日

経理責任者 柏 佳枝



氏名		受領印	
----	--	-----	--

支給額	95,000 円
※ 労働保険	285 円
差引額	94,715 円

※ 労働保険 2021年10月 285円 (95000×3/1000)

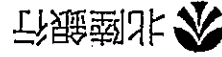

普通預金通帳

店番号 191 口座番号 6026037

富山市議会公明党労働保険管理口座様



13	03-04-30*	自動機		*285	*3,494
14	03-06-10	普通預金		*285	*3,779
15	03-07-07*	R2年度会費立替分の戻入	*3,207		*572
16	03-07-07*	R2年度分の本人戻入	*2 普通預金		*570
17	03-07-09	普通預金		*285	*855
18	03-08-10	普通預金		*285	*1,140
19	03-09-10	普通預金		*285	*1,425
20	03-10-08	普通預金		*285	*1,710
21	03-11-10	普通預金		*285	*1,995
22					
23					
24					

(お印) (お)

1. 別表のと振出のあるお取引のときは年月日欄に*と表示します。
2. 前号封筒お取り入れのときは、お支払い番簿別に次のとおり表示します。

1-リクテ-

お支払いできる日
お支払できる期間は、前号の
未送付期間経過後となります。



年月日	摘要	お支払い金額(円)	お預かり金額(円)	差し引き残高(円)
1 03-11-04*		*3,380	普通預金	*3,371,305
2 03-11-04*		*3,380	普通預金	*3,367,925
3 03-11-04*		*3,380	普通預金	*3,364,545
4 03-11-10*	会派事務員 給与10月分	*285	普通預金	*3,364,260
5 03-11-10*		95,000 *94,715	普通預金	*3,269,545
6				
7				
8				
9				
10				
11				
12				
13				
14				
15				
16				
17				
18				
19				
20				
21				
22				
23				
24				

(お知らせ)
 1. 通帳のご提出のあるお取引のときは年月日欄に*と表示します。
 2. 証券類をお預け入れのときは、お支払い金額欄に次のとおり表示します。
 タケン- ○○-○○
 トリタテ- ○○-○○

お支払いできる日
 お支払できる期限は、所定の
 不渡返還期限経過後となります。

政務活動費【事後】審査書 兼 支出伝票					整理番号	0300073	2	1 枚目			
					会派名	公明党					
					議員名						
<input type="checkbox"/>	調査研究費	第三者機関承認欄			会派承認欄						
<input type="checkbox"/>	研修費	受付日	責任者	担当者	起案日	代表者	役員	経理責任者	事務員	申請者	
<input type="checkbox"/>	広報広聴費	承認日			2021.11.12						
<input type="checkbox"/>	要請・陳情活動費				承認日						
<input type="checkbox"/>	会議費				承認日						2021.11.15
<input type="checkbox"/>	資料作成費	支払日(口座振込完了日)			起案日	支払完了報告					
<input checked="" type="checkbox"/>	資料購入費	支払件数	年	月	日	代表者	経理責任者	事務員	申請者		
<input type="checkbox"/>	人件費	1	2021	11	16	承認日					
<input type="checkbox"/>	事務費					承認日					2021.11.16
特記事項(第三者機関)					特記事項(会派)						
					調査研究に活用 (事前) 0300009 - 1 先方の都合により、納品書は作成されなくなったとのことです。 その為納品書の添付はありません。						

政務活動費 支出額 <small>(振込手数料を含む)</small>	18,425 円	内、振込手数料	みずほ銀行 605 円
支出内容	第一法規追録(追録作業・11月5日)		
積算根拠	実務大六法 17,820 円 合計 17,820 円	価格の 説明	
購入(依頼) 業者	第一法規株式会社 東京都港区南青山2丁目11番17号	<input type="checkbox"/> 市内業者 <input checked="" type="checkbox"/> 市外業者 <input type="checkbox"/> 通販業者 <input type="checkbox"/> 他()	取引規定 <input checked="" type="checkbox"/> 抵触なし

証拠書類等貼付欄(この欄に納まらない場合は、様式14の貼付用紙に貼ってください)

貼付用紙

見積書・証拠書類等資料貼付欄(A4版以上の大きさの書類は貼る必要がありません。

B6版、A6版など、小さい用紙は貼ってください。)

11/5

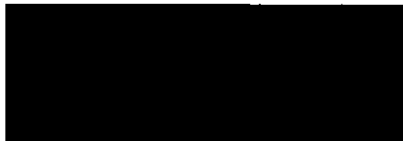

175



000383

〒930-8510
富山県 富山市
新桜町7-38
富山市役所内 公明党議員控室

：富山市議会公明党 様

(お客様番号086-035696-0002)

判例通達 実務大六法 5856-5873号

納品明細書

：富山市議会公明党 様 2021年10月25日
東京都港区南青山2-11-17
次のおりご納品いたします 第一法規株式会社

ご購入書名	追録号数	部数	金額(円)
判例通達 実務大六法	5856-5873	1	17,820
この金額には、消費税及び地方消費税が含まれています。			合計 17,820

お問い合わせ フリーダイヤルのご案内 (TEL受付時間9:00~17:30 祝祭日を除く月~金曜 FAXは24時間受付)

請求・お支払に関する ご照会・ご要望 【お支払い窓口】 TEL 0120-203-695 FAX 0120-202-973	商品に関するご照会・お申込・追録差し替えのご依頼 ご住所・ご名称等のご変更・追録購読中止のご連絡 【お客様窓口】 TEL 0120-203-696 FAX 0120-202-974
---	--

貼付用紙

見積書・証拠書類等資料貼付欄(A4版以上の大きさの書類は貼る必要がありません。

B6版、A6版など、小さい用紙は貼ってください。)

請 求 書

：富山市議会公明党 様

2021年 11月 9日

〒107-8568 東京都港区南青山2丁目11番17号
 第一法規株式会社
 代表取締役社長 中英 彌

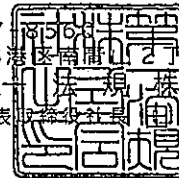

ご請求額	¥17,820	お客様番号	086-035696-0002	請求番号	2076891	お支払期限日	2021/12/31
------	---------	-------	-----------------	------	---------	--------	------------

取引年月日	商 品 名	明 細	号数量	単 価	契約数	金 額	備 考
2021/10/25	判例通達 実務大六法	5856-5873	18	千円 990	1	千円 17820	

金額には消費税及び地方消費税が含まれております。

	金額 (税込)	
10%対象	17820	
合 計	17820	

ゆうちょ銀行(郵便局)・金融機関・コンビニエンスストア(裏面参照)のいずれの店舗からでもお支払いいただけます。
 [取引銀行](当座預金)みずほ銀行青山支店 0013161 三井住友銀行長野支店 0005986 八十二銀行本店営業部 2000858

個 別



年月日	摘要	お支払い金額(円)	お預かり金額(円)	差し引き残高(円)
1 03-11-04*	振込資金	*3,380	普通預金	*3,371,305
2 03-11-04*		*3,380	普通預金	*3,367,925
3 03-11-04*		*3,380	普通預金	*3,364,545
4 03-11-10*		*285	普通預金	*3,364,260
5 03-11-10*		*94,715	普通預金	*3,269,545
6 03-11-16		*18,425		*3,251,120
7 03-11-16*		*25,330	普通預金	*3,225,790
8				
9				
10				
11				
12				
13				
14				
15				
16				
17				
18				
19				
20				
21				
22				
23				
24				

(お知らせ)

1. 通帳のご提出のあるお取引のときは年月日欄に*と表示します。
2. 証券類をお預け入れのときは、お支払い金額欄に次のとおり表示します。

タケン 〇〇-〇〇
トリタテ 〇〇-〇〇

▶ お支払いできる日

お支払できる期限は、所定の
不渡返還期限経過後となります。

<h1 style="margin: 0;">政務活動費【事後】審査書 兼 支出伝票</h1>				整理番号	0300071	2	1 枚目			
				会派名	公明党					
				議員名						
<input type="checkbox"/>	調査研究費	第三者機関承認欄			会派承認欄					
<input type="checkbox"/>	研修費	受付日	責任者	担当者	起案日	代表者	役員	経理責任	事務員	申請者
<input type="checkbox"/>	広報広聴費				2021.11.17	[印]	[印]	[印]	[印]	[印]
<input type="checkbox"/>	要請・陳情活動費	承認日			承認日					
<input type="checkbox"/>	会議費				2021.11.17					
<input type="checkbox"/>	資料作成費	支払日(口座振込完了日)				起案日	支払完了報告			
<input type="checkbox"/>	資料購入費	支払件数	年	月	日	2021.11.18	代表者	経理責任者	事務員	申請者
<input type="checkbox"/>	人件費					承認日	[印]	[印]	[印]	[印]
<input checked="" type="checkbox"/>	事務費	1	2021	11	18	2021.11.18				
特記事項(第三者機関)					特記事項(会派)					
					政務活動に関わる通信費 (事前) 0300019-1					

政務活動費 支出額 <small>(振込手数料を含む)</small>	<h2 style="margin: 0;">3,293 円 (税込)</h2>	内、振込手数料	
支出内容	令和 3 年 11 月分 (9 月 26 日～10 月 25 日) 会派控室電話 (FAX) 使用料		
積算根拠	回線使用料 (基本料) 2,350 円 ダイヤル通話料及びサービス料消費税等 943 円 (合計) 3,293 円	価格の 説明	
購入(依頼) 業者	西日本電信電話(株)富山支店	<input checked="" type="checkbox"/> 市内業者 <input type="checkbox"/> 市外業者 <input type="checkbox"/> 通販業者 <input type="checkbox"/> 他()	取引規定 <input checked="" type="checkbox"/> 抵触なし

証拠書類等貼付欄(この欄に納まらない場合は、様式 1 4 の貼付用紙に貼ってください)

電話料金等領収証
(Receipt)

請求番号
6097665832293

お客様氏名
公明 様

金額
2021 年 11 月分
¥3,293

5. 取組番号
299 円

西日本電信電話株式会社
富山支店

お客様からの
料金お問合せ先 (無料)
0120-747488

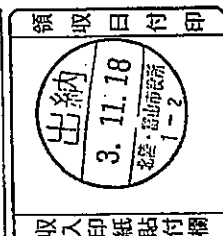
領収日付印

収入印紙貼付欄 (おま)

貼付用紙

見積書・証拠書類等資料貼付欄(A4版以上の大きさの書類は貼る必要がありません。
B6版、A6版など、小さい用紙は貼ってください。)

NTT西日本 西日本電信電話株式会社 富山支店

930-0005

富山市新桜町7-38

TEL (無料) 0120-747488

〒812-0012
福岡市博多区 博多駅中央街
博多郵便局 私書箱112号

富山市役所内
公明 様

社用コード 101001311001 00534 00477 00*
NTT西日本料金請求書
(NTTWEST-Bill)

*電話番号をお確かめのうえ、お間違えのないようお願いいたします。

料金お問合せ先 (無料)	0120-747488
<small>※営業時間：午前9時～午後5時 土曜・日曜・祭日・年末年始(12月29日～1月3日)は除きま ※携帯電話・PHSからもご利用いただけます。</small>	
電話のご注文・お問合せは局番なしの「116」へ(無料)	携帯電話・PHSからは 0800-2000116へ(他)
電話の故障は局番なしの「113」へ(無料)	携帯電話・PHSからは 0120-444113へ(他)
フレッツサービス・ひかり電話に関するご注文・お問合せは	0120-116116へ(他)
フレッツサービス・ひかり電話に関する故障は	0120-248995へ(他)

2021年11月10日発行

日ごろ、NTT西日本をご利用いただきましてありがとうございます。
裏面のお支払場所にご請求書をご持参のうえ、お支払いください。
ご利用料金の内訳については、裏面をご覧ください。
※お支払期限後に支払われた場合は、年14.5%(1日当たり約0.04%)の
延滞利息をお支払いいただく場合もあります。

お客さま番号 (076)441-7516 ご請求番号 6097665832293	ご請求年月 2021年11月分	ご請求額 (Charge) 3,293 円	お支払期限 (Due Date) 2021年11月25日
---	--------------------	--------------------------	---------------------------------

ご請求の内訳	金額 (円)	お知らせ
NTT西日本ご利用分 (合計)	3,293 3,293	詳細については、「ご利用料金内訳書」をご覧ください。

●お支払い方法についてクレジットカード決済へ変更される場合は、右のQRコードをスマートフォン等で読み取り申込みフォームへお進みください。
※インターネット接続費用はご利用者自身の負担です。正常に読み取りできない場合は、下記URLをパソコンからご覧ください。
<http://www.ntt-west.co.jp/denwa/charge/payment/payment.html>
※お手続きには1~2ヶ月ほど要します。完了までの間は請求書でのお支払いとなります。予めご了承ください。
※今回の請求書のお支払いはクレジットカードでの引き落としができませんので、裏面のお支払い場所にご持参のうえ、お支払いください。



下の部分を切り取り、裏面の各お支払場所にてお支払い願います。 <切り取り線>



社用コード 00477

ご利用料金内訳書

お客さま番号 (076)441-7516

1 ページ

料金内訳名	金額(円)	税区分	ご利用期間等のお知らせ
【NTT西日本ご利用分】			
回線使用料(基本料)(事務用)	2,350	合算	9月26日～10月25日
ダイヤル通話料	640	合算	9月26日～10月25日。なお前月分は493円でした。
(内訳) ケンタくん適用分	(368)		次回(来月分)の割引計算期間は、10月26日～11月25日です。
(内訳) ケンタくん適用通話料	<368>		ケンタくんをご利用にならなかった場合、368円となります。
(内訳) 通常通話料適用分	(272)		
ユニバーサルサービス料他	4	合算	1番号分のご請求となります。
消費税当額	299		
(内訳) 消費税相当額(合算分)	(299)		合算表示の料金を合計した2,994円に10%を乗じて算出しています。
(合計)	3,293		



年月日	摘要	お支払い金額(円)	お預かり金額(円)	差し引き残高(円)
1 03-11-04*	振込資金	*3,380	普通預金	*3,371,305
2 03-11-04*		*3,380	普通預金	*3,367,925
3 03-11-04*		*3,380	普通預金	*3,364,545
4 03-11-10*		*285	普通預金	*3,364,260
5 03-11-10*		*94,715	普通預金	*3,269,545
6 03-11-16		*18,425		*3,251,120
7 03-11-16*		*25,330	普通預金	*3,225,790
8 03-11-18*		*3,293		*3,222,497
9				
10				
11				
12				
13				
14				
15				
16				
17				
18				
19				
20				
21				
22				
23				
24				

(お知らせ)

1. 通帳のご提出のあるお取引のときは年月日欄に*と表示します。
2. 証券類をお預け入れのときは、お支払い金額欄に次のとおり表示します。
 タケン- ○○-○○
 トリタテ- ○○-○○

お支払いできる日
 お支払できる期限は、所定の
 不戻返還期限経過後となります。

政務活動費【事後】審査書 兼 支出伝票				整理番号	0300072	2	1 枚目			
				会派名	公明党					
				議員名						
<input type="checkbox"/>	調査研究費	第三者機関承認欄			会派承認欄					
<input type="checkbox"/>	研修費	受付日	責任者	担当者	起案日	代表者	役員	経理責任者	事務員	申請者
<input type="checkbox"/>	広報広聴費				2021.11.15					
<input type="checkbox"/>	要請・陳情活動費	承認日			承認日					
<input type="checkbox"/>	会議費				2021.11.15					
<input type="checkbox"/>	資料作成費	支払日(口座振込完了日)				起案日	支払完了報告			
<input type="checkbox"/>	資料購入費	支払件数	年	月	日	2021.11.22	代表者	経理責任者	事務員	申請者
<input type="checkbox"/>	人件費					承認日				
<input checked="" type="checkbox"/>	事務費	/	2021	11	22	2021.11.24				
特記事項(第三者機関)					特記事項(会派)					
					(事前)整理番号 0300007-1					

政務活動費 支出額 <small>(振込手数料を含む)</small>	21,065 円 (月額税込)	内、振込手数料	
支出内容	コピー機リース代 (11 月分 22 回目/48 回分)		
積算根拠	別途リース支払明細表に拠る	価格の 説明	
購入(依頼) 業者	日通リース&ファイナンス株式会社 東京都港区海岸 1 丁目 1 4 番 2 2 号	<input type="checkbox"/> 市内業者 <input checked="" type="checkbox"/> 市外業者 <input type="checkbox"/> 通販業者 <input type="checkbox"/> 他()	取引規定 <input checked="" type="checkbox"/> 抵触なし

証拠書類等貼付欄(この欄に納まらない場合は、様式 1 4 の貼付用紙に貼ってください)

リース料お支払明細表

1 頁

富山市議会公明党

年 月 日

御中

日通商事株式会社

富山営業センター
〒 939-8214富山県富山市
黒崎141-1

TEL : 076-492-6180

ご契約番号	2211141-00	期 間	48 か月
開 始 日	2020年02月17日	満 了 日	2024年02月16日
ご契約物件名	リコー カラーデジタル複合機 IM C3000		
契約種類	リース		
支払方法	口座振替		
取扱銀行 支店名	北陸銀行 富山市役所出張所		
口座種類・口座番号	普通 No. 1004990		
お支払総額 (内消費税等) 残価(別途消費税)	1,011,120 円 (91,920 円) 円		

お支払金額内訳	
リース料	919,200 円
消費税	91,920 円
保守料	
消費税	

回数	支払	お支払日	お支払金額	残 高	回数	支払	お支払日	お支払金額	残 高
1			21,065	990,055	31		2022/08/22	21,065	358,105
2		2020/03/22	21,065	968,990	32		2022/09/22	21,065	337,040
3		2020/04/22	21,065	947,925	33		2022/10/22	21,065	315,975
4		2020/05/22	21,065	926,860	34		2022/11/22	21,065	294,910
5		2020/06/22	21,065	905,795	35		2022/12/22	21,065	273,845
6		2020/07/22	21,065	884,730	36		2023/01/22	21,065	252,780
7		2020/08/22	21,065	863,665	37		2023/02/22	21,065	231,715
8		2020/09/22	21,065	842,600	38		2023/03/22	21,065	210,650
9		2020/10/22	21,065	821,535	39		2023/04/22	21,065	189,585
10		2020/11/22	21,065	800,470	40		2023/05/22	21,065	168,520
11		2020/12/22	21,065	779,405	41		2023/06/22	21,065	147,455
12		2021/01/22	21,065	758,340	42		2023/07/22	21,065	126,390
13		2021/02/22	21,065	737,275	43		2023/08/22	21,065	105,325
14		2021/03/22	21,065	716,210	44		2023/09/22	21,065	84,260
15		2021/04/22	21,065	695,145	45		2023/10/22	21,065	63,195
16		2021/05/22	21,065	674,080	46		2023/11/22	21,065	42,130
17		2021/06/22	21,065	653,015	47		2023/12/22	21,065	21,065
18		2021/07/22	21,065	631,950	48		2024/01/22	21,065	0
19		2021/08/22	21,065	610,885					
20		2021/09/22	21,065	589,820					
21		2021/10/22	21,065	568,755					
22		2021/11/22	21,065	547,690					
23		2021/12/22	21,065	526,625					
24		2022/01/22	21,065	505,560					
25		2022/02/22	21,065	484,495					
26		2022/03/22	21,065	463,430					
27		2022/04/22	21,065	442,365					
28		2022/05/22	21,065	421,300					
29		2022/06/22	21,065	400,235					
30		2022/07/22	21,065	379,170					



年月日	摘要	お支払い金額(円)	お預かり金額(円)	差し引き残高(円)
1 03-11-04*	振込資金	*3,380	普通預金	*3,371,305
2 03-11-04*		*3,380	普通預金	*3,367,925
3 03-11-04*		*3,380	普通預金	*3,364,545
4 03-11-10*		*285	普通預金	*3,364,260
5 03-11-10*		*94,715	普通預金	*3,269,545
6 03-11-16		*18,425		*3,251,120
7 03-11-16*		*25,330	普通預金	*3,225,790
8 03-11-18*		*3,293		*3,222,497
9 03-11-22		*21,065	トヨタシステム	*3,201,432
10				
11				
12				
13				
14				
15				
16				
17				
18				
19				
20				
21				
22				
23				
24				

(お知らせ)

- 通帳のご提出のあるお取引のときは年月日欄に*と表示します。
- 証券類をお預け入れのときは、お支払い金額欄に次のとおり表示します。

タケン-〇〇-〇〇
トクテ-〇〇-〇〇

→ お支払いできる日

お支払できる期限は、所定の
不渡返道期限経過後となります。

政務活動費【事後】審査書 兼 支出伝票					整理番号	0300078	2	1	枚目		
					会派名	公明党					
					議員名						
<input type="checkbox"/>	調査研究費	第三者機関承認欄			会派承認欄						
<input type="checkbox"/>	研修費	受付日	責任者	担当者	起案日	代表者	役員	経理責任者	事務員	申請者	
<input type="checkbox"/>	広報広聴費	承認日			2021.11.25						
<input type="checkbox"/>	要請・陳情活動費				承認日						承認日
<input type="checkbox"/>	会議費				承認日						承認日
<input type="checkbox"/>	資料作成費	支払日(口座振込完了日)			起案日	支払完了報告					
<input type="checkbox"/>	資料購入費	支払件数	年	月	日	代表者	経理責任者	事務員	申請者		
<input type="checkbox"/>	人件費	1	2021	11	25	承認日					
<input checked="" type="checkbox"/>	事務費					承認日					承認日
特記事項(第三者機関)					特記事項(会派)						
					政務活動に関わる資料印刷に使用するため、2020年2月17日にパフォーマンス契約済み (事前) 0300014-1						

政務活動費 支出額 (振込手数料を含む)	10,586 円	内、振込手数料	北陸銀行
		料	330 円
支出内容	コピーパフォーマンスチャージ料金 (10月11日~11月10日分)		
積算根拠	カウント料金 9,324 円 消費税 932 円 合計 10,256 円	価格の 説明	請求書に金額内訳添付
購入(依頼)業者	(株)大用堂 富山市二口町 3-2-16	<input checked="" type="checkbox"/> 市内業者 <input type="checkbox"/> 市外業者 <input type="checkbox"/> 通販業者 <input type="checkbox"/> 他()	取引規定 <input checked="" type="checkbox"/> 抵触なし
証拠書類等貼付欄(この欄に納まらない場合は、様式14の貼付用紙に貼ってください)			

御 請 求 書

請求No. 004409 (1 / 1)

2021年11月20日締切分

文具事務用品・オフィス用品・OA機器・教育映像

930-8510

富山市新桜町 7-38
富山市役所内 6F

株式会社 大 用 堂

代表取締役 田島 盛男

〒939-8211 富山市三口町3-2-16

TEL: 076-421-1128 FAX: 076-421-1129

富山市議会 公明党
P/C 御中

北陸銀行 越前町支店 (当座) 2601780

富山第一銀行 本店 (普通) 016249

ゆうちょ銀行 記号13260 番号11860921

下記の通り、御請求申し上げます。

お客様No. 41482 (20)

前月御請求額	御入金額	調整額	繰越金額	当月御買上額	消費税額	御請求額
15,920	15,920	0	0	9,324	932	10,256

伝票日付	伝票No.	品名	数量	単価	金額	税率
2021/10/28	9624	[入金(振込)]			[15,920]	
2021/11/20	27490	パフォーマンスチャージ 11月分(10/11~11/10ご利用分)	1式	9,324.00	9,324	税抜 10.0%
		【当月御買上額】			9,324	
		【消費税額】			932	
		【合計】			10,256	
		税率	課税対象額	消費税等		
		10.0	¥9,324	¥932		

==== 【ご請求金額内訳】 =====

パフォーマンスチャージ モノカラー総出力 控除1%の控除カウント 請求カウント	単価/金額	カウント/月/率	内訳金額
1 - 1000 /月	2.33円	327カウント 4カウント 323カウント	752円
フルカラーコピー 控除1%の控除カウント 請求カウント	20.21円	135カウント 2カウント 133カウント	2,687円
1 - 1000 /月	18.45円	323カウント 4カウント 319カウント	5,885円
フルカラープリント 控除1%の控除カウント 請求カウント	9,324円	319カウント	932円
消費税等		10%	10,256円
合計(税込み)			

税率 ※印: 軽減税率対象

貼付用紙

見積書・証拠書類等資料貼付欄(A4版以上の大きさの書類は貼る必要がありません。

B6版、A6版など、小さい用紙は貼ってください。)

翌日扱 <input type="checkbox"/>		令和 3 年 11 月 25 日		・振込受取印(兼手数料受取印) ・振込受付印(兼手数料受取印)		いずれかを二重線で抹消		電信扱	
▼銀行名(漢字) 左づめでご記入ください。		銀行 信金 農協 信組 その他		▼支店名(漢字) 左づめでご記入ください。		支店		北陸 越前町	
▼カタカナで姓と名の間に1マスあけて左づめでご記入ください(濁点(゜)、半濁点(゜)も1字)		カタカナ		預金種目		普通 当座 貯蓄 その他		▼左づめでご記入ください。	
カ) タイヨウトウ		〇 〇 〇 〇		〇 〇 〇 〇		2 6 0 1 7 8 0		〇をおつけください	
記入しきれない場合は、下記「備考」欄に続けてご記入ください。		(株)大用堂		振込金額		十位 億 千万 百万 十万 万 千 百 十 円		〇 〇 〇 〇 〇 〇 〇 〇 〇 〇	
▼カタカナで姓と名の間に1マスあけて左づめでご記入ください(濁点(゜)、半濁点(゜)も1字)		カタカナ		振込先		〇をおつけください		〇をおつけください	
カ) ヲウメイトウ		サトウノリトシ		公明党 佐藤則寿		〇をおつけください		〇をおつけください	
記入しきれない場合は、下記「備考」欄に続けてご記入ください。		日中のご連絡先 (076 - 443 - 2155)		様		〇をおつけください		〇をおつけください	

当行をご利用いただきありがとうございます。
今後ともよろしく願い申し上げます。

株式会社 北陸銀行

店

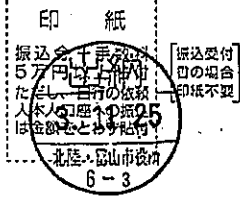

- 振込金として現金または有価証券(当座小切手等)を受領した場合は、「振込金受取印(兼手数料受取印)」、これ以外(預金払戻請求印・口座振替)による場合は、「振込受付印(兼手数料受取印)」として使用しています。
- 振込依頼時に記載相違等の不備があった場合には、照会等のため振込が遅延することがあります。
- やむを得ない事由による通信機器・回線の障害等によって振込が遅延することがありますのでご了承ください。
- この振込は、振込規定により取り扱います(振込規定ご入用の方はお申し出ください)。
- 「翌日扱」の場合は、翌営業日のお振込となります。
- 相戻・訂正依頼に際しては、当行所定の手数料をいただきます。

振込金額のうち未決済小切手万一小切手が決済されなかった場合はその金額の振込を取り消し、小切手は当店においてお返しいたします。

振込手数料(消費税込)	3万円未満	3万円以上	その他(本支店)	その他(他行)
	330	550		
他行	660	880		

領収証

No. 11066

富山市議会 公明党 様

2021年11月25日

金額 ￥10256

うち消費税 但 コピ- 料

現金	
小切手	
手形	
相殺	

上記正に領収いたします
株式会社 大用堂
〒939-8211 富山市二丁目2-16
Tel. 076-421-1128 Fax. 076-421-1129





年月日	摘要	お支払い金額(円)	お預かり金額(円)	差し引き残高(円)
1 03-11-04*		*3,380	普通預金	*3,371,305
2 03-11-04*		*3,380	普通預金	*3,367,925
3 03-11-04*		*3,380	普通預金	*3,364,545
4 03-11-10*		*285	普通預金	*3,364,260
5 03-11-10*		*94,715	普通預金	*3,269,545
6 03-11-16	振込資金	*18,425		*3,251,120
7 03-11-16*		*25,330	普通預金	*3,225,790
8 03-11-18*		*3,293		*3,222,497
9 03-11-22		*21,065	キヨウトウシステム	*3,201,432
10 03-11-25*		*3,380	普通預金	*3,198,052
11 03-11-25	振込資金	*10,586		*3,187,466
12				
13				
14				
15				
16				
17				
18				
19				
20				
21				
22				
23				
24				

(お知らせ)

1. 通帳のご提出のあるお取引のときは年月日欄に*と表示します。
2. 証券類をお預け入れのときは、お支払い金額欄に次のとおり表示します。

タケノコ ○○-○○

トリタテ ○○-○○

▶ お支払いできる日

お支払できる期限は、所定の
不渡返還期限経過後となります。

政務活動費【事後】審査書 兼 支出伝票					整理番号	0300075	2	1 枚目		
					会派名	公明党				
					議員名					
<input type="checkbox"/>	調査研究費	第三者機関承認欄			会派承認欄					
<input type="checkbox"/>	研修費	受付日	責任者	担当者	起案日	代表者	役員	経理責任者	事務員	申請者
<input type="checkbox"/>	広報広聴費				2021.11.12					
<input type="checkbox"/>	要請・陳情活動費	承認日			承認日					
<input type="checkbox"/>	会議費				2021.11.15					
<input type="checkbox"/>	資料作成費	支払日(口座振込完了日)			起案日	支払完了報告				
<input checked="" type="checkbox"/>	資料購入費	支払件数	年	月	日	2021.11.30	代表者	経理責任者	事務員	申請者
<input type="checkbox"/>	人件費					承認日				
<input type="checkbox"/>	事務費	1	2021	11	29	2021.12.1				
特記事項(第三者機関)					特記事項(会派)					
					調査研究に活用 (事前)0300011 - 1					

政務活動費 支出額 (振込手数料を含む)	7,400 円	内、振込手数料	
支出内容	11 月度 読売新聞・日本経済新聞購読料 (会派控室)		
積算根拠	読売新聞 3,400 円 日本経済新聞 4,000 円	価格の 説明	
購入(依頼) 業者	(株)太田新聞店 富山市弥生町 2-1-2	<input checked="" type="checkbox"/> 市内業者 <input type="checkbox"/> 市外業者 <input type="checkbox"/> 通販業者 <input type="checkbox"/> 他()	取引規定 <input checked="" type="checkbox"/> 抵触なし

証拠書類等貼付欄(この欄に納まらない場合は、様式 1 4 の貼付用紙に貼ってください)

領収書 区域016 全戸0014 お問合せNo 01759

お名前 富山市議会 公明党 様
富山市新桜町7
東6F 市議会
03 年 11 月分 振替ご利用可能ポイント 0

銘	柄	部数	金額
1	読売新聞朝刊	※ 1	3,400
2	日本経済新聞	※ 1	4,000
3			
合計			7,400 円

領収日 2021年11月29日

※は軽減税率 (10.0%対象 0円) (8.0%対象 7,400円)

読売センター富山中央
(株)太田新聞店
富山市弥生町2-1-2
☎076-433-2315



※裏面もあわせて内容を十分お読みください。



年月日	摘要	お支払い金額(円)	お預かり金額(円)	差し引き残高(円)
1 03-11-04*		*3,380	普通預金	*3,371,305
2 03-11-04*		*3,380	普通預金	*3,367,925
3 03-11-04*		*3,380	普通預金	*3,364,545
4 03-11-10*		*285	普通預金	*3,364,260
5 03-11-10*		*94,715	普通預金	*3,269,545
6 03-11-16	振込資金	*18,425		*3,251,120
7 03-11-16*		*25,330	普通預金	*3,225,790
8 03-11-18*		*3,293		*3,222,497
9 03-11-22		*21,065	キヨウワシステム	*3,201,432
10 03-11-25*		*3,380	普通預金	*3,198,052
11 03-11-25	振込資金	*10,586		*3,187,466
12 03-11-26*		*3,380	普通預金	*3,184,086
13 03-11-26*		*3,380	普通預金	*3,180,706
14 03-11-29	新聞代金	*7,400		*3,173,306
15 03-11-30	新聞代金	*3,380		*3,169,926
16 03-11-30*		*3,380	普通預金	*3,166,546
17				
18				
19				
20				
21				
22				
23				
24				

(お知らせ)

1. 通帳のご提出のあるお取引のときは年月日欄に*と表示します。
2. 証券類をお預け入れのときは、お支払い金額欄に次のとおり表示します。

タケン- ○○-○○
トリタテ- ○○-○○

▶ お支払いできる日

お支払できる時間は、所定の
不渡返却時間経過後となります。

政務活動費【事後】審査書 兼 支出伝票					整理番号	0300074	2	1 枚目		
					会派名	公明党				
					議員名					
<input type="checkbox"/>	調査研究費	第三者機関承認欄			会派承認欄					
<input type="checkbox"/>	研修費	受付日	責任者	担当者	起案日	代表者	役員	経理責任者	事務員	申請者
<input type="checkbox"/>	広報広聴費				2021.11.12					
<input type="checkbox"/>	要請・陳情活動費	承認日			承認日					
<input type="checkbox"/>	会議費				2021.11.15					
<input type="checkbox"/>	資料作成費	支払日(口座振込完了日)			起案日	支払完了報告				
<input checked="" type="checkbox"/>	資料購入費	支払件数	年	月	日	代表者	経理責任者	事務員	申請者	
<input type="checkbox"/>	人件費					承認日				
<input type="checkbox"/>	事務費	1	2021	11	30	承認日				
特記事項(第三者機関)					特記事項(会派)					
					調査研究に活用 (事前) 0300010 - 1					

政務活動費 支出額 <small>(振込手数料を含む)</small>	3,380 円	内、振込手数料	
支出内容	11 月度 北日本新聞購読料 (会派控室)		
積算根拠	3,380 円/月	価格の 説明	
購入(依頼) 業者	(株)北日本新聞前澤販売店 富山市舟橋北町 6-20	<input checked="" type="checkbox"/> 市内業者 <input type="checkbox"/> 市外業者 <input type="checkbox"/> 通販業者 <input type="checkbox"/> 他()	取引規定 <input checked="" type="checkbox"/> 抵触なし

証拠書類等貼付欄(この欄に納まらない場合は、様式 1 4 の貼付用紙に貼ってください)

領 収 証

30-00-080-00 (00011488) 2021年11月分
富山市新桜町 7-38 富山市役所 6F
富山市議会 公明党 様

銘	柄	部数	金額	合計金額
※北日本新聞朝刊		1	3,380	¥3,380 (8%対象 3,380円) <small>(消費税込み)</small>

※は軽減税率対象
ご購読ありがとうございます。
購読料金の口座振替受付中です。

毎度ご購読有難うございます。
上記金額正に領収致しました。
2021年11月30日

(株)北日本新聞前澤販売店
富山市舟橋北町 6-20
電話：076-432-1680

担当者



年月日	摘要	お支払い金額(円)	お預かり金額(円)	差し引き残高(円)	
1 03-11-04*	振込資金	*3,380	普通預金	*3,371,305	
2 03-11-04*		*3,380	普通預金	*3,367,925	
3 03-11-04*		*3,380	普通預金	*3,364,545	
4 03-11-10*		*285	普通預金	*3,364,260	
5 03-11-10*		*94,715	普通預金	*3,269,545	
6 03-11-16		*18,425		*3,251,120	
7 03-11-16*		*25,330	普通預金	*3,225,790	
8 03-11-18*		*3,293		*3,222,497	
9 03-11-22		*21,065	キヨウトシステム	*3,201,432	
10 03-11-25*		*3,380	普通預金	*3,198,052	
11 03-11-25		振込資金	*10,586		*3,187,466
12 03-11-26*			*3,380	普通預金	*3,184,086
13 03-11-26*	新聞代金	*3,380	普通預金	*3,180,706	
14 03-11-29		*7,400		*3,173,306	
15 03-11-30		*3,380		*3,169,926	
16 03-11-30*		*3,380	普通預金	*3,166,546	
17					
18					
19					
20					
21					
22					
23					
24					

(お知らせ)

1. 通帳のご提出のあるお取引のときは年月日欄に*と表示します。
2. 証券類をお預け入れのときは、お支払い金額欄に次のとおり表示します。

タケン 〇〇-〇〇
トリタテ 〇〇-〇〇

▶ お支払いできる日

お支払できる期限は、所定の
不渡返還期限経過後となります。

政務活動費【事後】審査書 兼 支出伝票					整理番号	0300076	2	1 枚目		
					会派名	公明党				
					議員名					
<input type="checkbox"/>	調査研究費	第三者機関承認欄			会派承認欄					
<input type="checkbox"/>	研修費	受付日	責任者	担当者	起案日	代表者	役員	経理責任者	事務員	申請者
<input type="checkbox"/>	広報広聴費				2021.11.12					
<input type="checkbox"/>	要請・陳情活動費	承認日			承認日					
<input type="checkbox"/>	会議費				2021.11.15					
<input type="checkbox"/>	資料作成費	支払日(口座振込完了日)				起案日	支払完了報告			
<input checked="" type="checkbox"/>	資料購入費	支払件数	年	月	日	代表者	経理責任者	事務員	申請者	
<input type="checkbox"/>	人件費					承認日				
<input type="checkbox"/>	事務費	1	2021	12	2	2021.12.2				
特記事項(第三者機関)					特記事項(会派)					
					調査研究に活用 (事前) 0300012-1 /					

政務活動費 支出額 <small>(振込手数料を含む)</small>	3,300 円	内、振込手数料	
支出内容	11 月度 北陸中日新聞購読料 (会派控室)		
積算根拠	3,300 円/月	価格の 説明	
購入(依頼) 業者	北陸中日新聞富山中央専売所 富山市安野屋 2-1-22	<input checked="" type="checkbox"/> 市内業者 <input type="checkbox"/> 市外業者 <input type="checkbox"/> 通販業者 <input type="checkbox"/> 他()	取引規定 <input checked="" type="checkbox"/> 抵触なし

証拠書類等貼付欄(この欄に納まらない場合は、様式 1 4 の貼付用紙に貼ってください)

口座振替通知書兼領収証

富山市役所 東 6F

富山市議会 公明党 様

令和 3 年 11 月 /

お問合せ No. 66

2 区 72.00

(8% 3,300 円)

(10% 0 円)

合計金額

3,300 円

銘柄名 (*は郵便振替対象)	数量	金額	備考
*北陸中日新聞朝刊	1	3,300	

毎度ご愛読いただき、ありがとうございます。

購読料のお支払には、便利な口座振替やクレジット決済もご利用いただけます。

領収日 令和3年 12月 2日

北陸中日新聞
富山中央専売所
代表 高柳 康弘
〒930-0087 富山市安野屋2-1-22
TEL076-432-7022 FAX076-432-7023





年月日	摘要	お支払い金額 (円)	お預かり金額 (円)	差し引き残高 (円)
1 03-11-04*		*3,380	普通預金	*3,371,305
2 03-11-04*		*3,380	普通預金	*3,367,925
3 03-11-04*		*3,380	普通預金	*3,364,545
4 03-11-10*		*285	普通預金	*3,364,260
5 03-11-10*		*94,715	普通預金	*3,269,545
6 03-11-16	振込資金	*18,425		*3,251,120
7 03-11-16*		*25,330	普通預金	*3,225,790
8 03-11-18*		*3,293		*3,222,497
9 03-11-22		*21,065	扫ウトウシステム	*3,201,432
10 03-11-25*		*3,380	普通預金	*3,198,052
11 03-11-25	振込資金	*10,586		*3,187,466
12 03-11-26*		*3,380	普通預金	*3,184,086
13 03-11-26*		*3,380	普通預金	*3,180,706
14 03-11-29	新聞代金	*7,400		*3,173,306
15 03-11-30	新聞代金	*3,380		*3,169,926
16 03-11-30*		*3,380	普通預金	*3,166,546
17 03-12-02		*3,300	チロウニチソフ	*3,163,246
18 03-12-02		*3,380	トヤマソフツ	*3,159,866
19 03-12-02	振込資金	*2,058		*3,157,808
20 03-12-02*		*3,380	普通預金	*3,154,428
21				
22				
23				
24				









(お知らせ)

1. 通帳のご提出のあるお取引のときは年月日欄に*と表示します。
2. 証券類をお預け入れのときは、お支払い金額欄に次のとおり表示します。

タケナー ○○-○○
トリタナー ○○-○○

▶ お支払いできる日

お支払できる期限は、所定の
不渡返還期限経過後となります。

政務活動費【事後】審査書 兼 支出伝票					整理番号	0300077	2	1 枚目				
					会派名	公明党						
					議員名							
<input type="checkbox"/>	調査研究費	第三者機関承認欄			会派承認欄							
<input type="checkbox"/>	研修費	受付日	責任者	担当者	起案日	代表者	役員	経理責任者	事務員	申請者		
<input type="checkbox"/>	広報広聴費	承認日			2021.11.12							
<input type="checkbox"/>	要請・陳情活動費				承認日							
<input type="checkbox"/>	会議費				2021.11.15							
<input type="checkbox"/>	資料作成費	支払日(口座振込完了日)			起案日	支払完了報告						
<input checked="" type="checkbox"/>	資料購入費	支払件数	年	月	日	2021.12.2	代表者	経理責任者	事務員	申請者		
<input type="checkbox"/>	人件費	1	2021	12	2	承認日						
<input type="checkbox"/>	事務費					2021.12.2						
特記事項(第三者機関)					特記事項(会派)							
					調査研究に活用 (事前) 0300013-1							

政務活動費 支出額 <small>(振込手数料を含む)</small>	3,380 円	内、振込手数料	
支出内容	11 月度 富山新聞購読料 (会派控室)		
積算根拠	3,380 円/月	価格の 説明	
購入(依頼) 業者	富山新聞販売(株)富山センター奥田販売所 富山市黒崎 588	<input checked="" type="checkbox"/> 市内業者 <input type="checkbox"/> 市外業者 <input type="checkbox"/> 通販業者 <input type="checkbox"/> 他()	取引規定 <input checked="" type="checkbox"/> 抵触なし
証拠書類等貼付欄(この欄に納まらない場合は、様式 1 4 の貼付用紙に貼ってください)			

貼付用紙

見積書・証拠書類等資料貼付欄(A4版以上の大きさの書類は貼る必要がありません。

B6版、A6版など、小さい用紙は貼ってください。)

領収証

21年11月分 R3年12月2日 No. 521001

お名前 富山市議会公明党 様

ご住所 新桜町 7-38 富山市役所 6F

繰越額

合計金額 3,380

銘柄	部数	金額
富山新聞※	1	3,380

上記金額正に領収致しました。
 8%税率対象合計 3,380
 10%税率対象合計 0
 富山新聞販売(株)
 奥田センター
 富山市黒崎588
 TEL 076-493-1160
 FAX 076-493-1140

※は軽減税率対象品目
金額は税込金額

お支払いは口座振替(翌月2日)が便利です。
クレジットカード決済も承ります。

集金担当





4

年月日	摘要	お支払い金額(円)	お預かり金額(円)	差し引き残高(円)
1 03-11-04*	振込資金	*3,380	普通預金	*3,371,305
2 03-11-04*		*3,380	普通預金	*3,367,925
3 03-11-04*		*3,380	普通預金	*3,364,545
4 03-11-10*		*285	普通預金	*3,364,260
5 03-11-10*		*94,715	普通預金	*3,269,545
6 03-11-16		*18,425		*3,251,120
7 03-11-16*		*25,330	普通預金	*3,225,790
8 03-11-18*		*3,293		*3,222,497
9 03-11-22		*21,065	トヨタシステム	*3,201,432
10 03-11-25*		*3,380	普通預金	*3,198,052
11 03-11-25		*10,586	振込資金	*3,187,466
12 03-11-26*		*3,380	普通預金	*3,184,086
13 03-11-26*	新聞代金 新聞代金 振込資金	*3,380	普通預金	*3,180,706
14 03-11-29		*7,400		*3,173,306
15 03-11-30		*3,380		*3,169,926
16 03-11-30*		*3,380	普通預金	*3,166,546
17 03-12-02		*3,300	ファミリーマート	*3,163,246
18 03-12-02		*3,380	ファミリーマート	*3,159,866
19 03-12-02		*2,058	振込資金	*3,157,808
20 03-12-02*		*3,380	普通預金	*3,154,428
21				
22				
23				
24				

(お知らせ)

1. 通帳のご提出のあるお取引のときは年月日欄に*と表示します。
2. 証券類をお預け入れのときは、お支払い金額欄に次のとおり表示します。
タケン - ○○-○○
トリタテ - ○○-○○

お支払いできる日

 お支払できる期限は、所定の
不渡返還期限経過後となります。

4

政務活動費【事後】審査書 兼 支出伝票						整理番号	0300080	2	1	枚目	
						会派名	公明党				
						議員名					
<input type="checkbox"/>	調査研究費	第三者機関承認欄			会派承認欄						
<input type="checkbox"/>	研修費	受付日	責任者	担当者	起案日	代表者	役員	経理責任者	事務員	申請者	
<input type="checkbox"/>	広報広聴費				2021.12.1						
<input type="checkbox"/>	要請・陳情活動費	承認日			承認日						
<input type="checkbox"/>	会議費				2021.12.1						
<input type="checkbox"/>	資料作成費	支払日(口座振込完了日)			起案日	支払完了報告					
<input type="checkbox"/>	資料購入費	支払件数	年	月	日	2021.12.2	代表者	経理責任者	事務員	申請者	
<input type="checkbox"/>	人件費					承認日					
<input checked="" type="checkbox"/>	事務費	/	2021	12	2	2021.12.2					
特記事項(第三者機関)					特記事項(会派)						
					調査研究に活用(事前)0300006-1						

政務活動費 支出額 <small>(振込手数料を含む)</small>	2,058 円	内、振込手数料	北陸銀行
		料	330 円
支出内容	12 月度 会派控室インターネット使用料		
積算根拠	基本料金	1,728 円	価格の 説明
購入(依頼) 業者	富山市議会インターネット支払口		<input type="checkbox"/> 市内業者 <input type="checkbox"/> 市外業者 <input type="checkbox"/> 通販業者 <input checked="" type="checkbox"/> 他(/)
取引規定 <input checked="" type="checkbox"/> 抵触なし			
証拠書類等貼付欄(この欄に納まらない場合は、様式 1 4 の貼付用紙に貼ってください)			

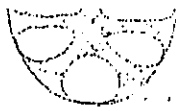

0300080-2-2

令和3年12月1日

公明党
会長 佐藤 則寿 様

富山市議会議員
高道 秋彦



インターネット使用料について (ご依頼)

会派控室のインターネット使用料 (12月分) については、次のとおりです。

令和3年12月22日 (水) までに、指定の振込口座へお振込みいただきますようお願いいたします。

記

【請求額】

公明党
金 1,728 円 (基本料金 1,728 円)

【振込口座】

北陸銀行 富山市役所出張所 普通 6020249

トヤマシギカイインターネットシハライクチ
(口座名義) 富山市議会インターネット支払口

担当：議会事務局 庶務課
(内線3314)

貼付用紙

見積書・証拠書類等資料貼付欄(A 4 版以上の大きさの書類は貼る必要がありません。

B 6 版、A 6 版など、小さい用紙は貼ってください。)

翌日扱

お振込台

令和 3 年 12 月 2 日

振込金受取書(兼手数料受取書) 振込受付書(兼手数料受取書) いずれかを二重線で抹消

電信扱

振込先 銀行名(漢字) 北陸 支店名(漢字) 富山市役所出張所
お受取人 カタカナ トヤマシキ カイインターネット
漢字 富山市議会インターネット支払口 様

お依頼人 カタカナ コウメイトウ サトウ ノゾトシ
漢字 公明党 佐藤則寿 様
日中のご連絡先 (076-443-2155)

当行をご利用いただきありがとうございます。
今後ともよろしくお願ひ申し上げます。

株式会社 北陸銀行

店

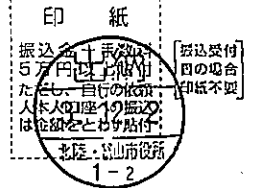

- 振込...して現金または有価証券(当座小切手等)を受領した場合は、振込金受取書(兼手数料受取書)と、これ以外(預金払戻請求書・口座振替)による場合は、「振込受付書(兼手数料受取書)」として使用しています。
○振込依頼日に記載相違等の不備があった場合には、照会等のため振込が遅延することがあります。
○やむを得ない理由による通信機器・回線の障害等によって振込が遅延することがありますのでご了承ください。
○この振込は、振込規定により取り扱います(振込規定ご入用の方はお申し出ください)。
○「翌日扱」の場合は、翌営業日のお振込となります。
○相戻・訂正依頼に際しては、当行所定の手数料をいただきます。

振込金額のうち未決済小切手 万一小切手が決済されなかった場合はその金額の振込を取り消し、小切手は当店においてお返しいたします。

Table with columns for transfer amount (3万円未満, 3万円以上) and rows for transfer fee (本支店, 他行).



年月日	摘要	お支払い金額(円)	お預かり金額(円)	差し引き残高(円)
1 03-11-04*		*3,380	普通預金	*3,371,305
2 03-11-04*		*3,380	普通預金	*3,367,925
3 03-11-04*		*3,380	普通預金	*3,364,545
4 03-11-10*		*285	普通預金	*3,364,260
5 03-11-10*		*94,715	普通預金	*3,269,545
6 03-11-16	振込資金	*18,425		*3,251,120
7 03-11-16*		*25,330	普通預金	*3,225,790
8 03-11-18*		*3,293		*3,222,497
9 03-11-22		*21,065	キヨウノウシステム	*3,201,432
10 03-11-25*		*3,380	普通預金	*3,198,052
11 03-11-25	振込資金	*10,586		*3,187,466
12 03-11-26*		*3,380	普通預金	*3,184,086
13 03-11-26*		*3,380	普通預金	*3,180,706
14 03-11-29	新聞代金	*7,400		*3,173,306
15 03-11-30	新聞代金	*3,380		*3,169,926
16 03-11-30*		*3,380	普通預金	*3,166,546
17 03-12-02		*3,300	チロニチソフ	*3,163,246
18 03-12-02		*3,380	トヤマソフツ	*3,159,866
19 03-12-02	振込資金	*2,058		*3,157,808
20 03-12-02*		*3,380	普通預金	*3,154,428
21				
22				
23				
24				

(お知らせ)

1. 通帳のご提出のあるお取引のときは年月日欄に*と表示します。
2. 証券類をお預け入れのときは、お支払い金額欄に次のとおり表示します。

タケン 〇〇-〇〇

トリタテ 〇〇-〇〇

▶ お支払いできる日

お支払できる期限は、所定の
不渡遅延期限経過後となります。

政務活動費【事後】審査書 兼 支出伝票	整理番号	0300079	2	1 枚目
	会派名	公明党		
	議員名			

	第三者機関承認欄			会派承認欄					
	受付日	責任者	担当者	起案日	代表者	役員	経理責任者	事務員	申請者
<input type="checkbox"/> 調査研究費				2021.12.2	(印)	(印)	(印)	(印)	(印)
<input type="checkbox"/> 研修費				承認日					
<input type="checkbox"/> 広報広聴費	承認日			2021.12.2					
<input type="checkbox"/> 要請・陳情活動費									
<input type="checkbox"/> 会議費									
<input type="checkbox"/> 資料作成費	支払日(口座振込完了日)			起案日	支払完了報告				
<input type="checkbox"/> 資料購入費	支払件数	年	月	日	2021.12.10	代表者	経理責任者	事務員	申請者
<input checked="" type="checkbox"/> 人件費	/	2021	12	10	承認日	(印)	(印)	(印)	(印)
<input type="checkbox"/> 事務費					2021.12.10				
特記事項(第三者機関)				特記事項(会派)					
				政務活動補助業務 (事前) 0300060-1					

政務活動費 支出額 <small>(振込手数料を含む)</small>	95,000 円	内、振込手数料	
支出内容	会派事務職員人件費 (11 月分)		
積算根拠	パートタイマー雇用契約書添付 総支給額 95,000 円 労働保険料 285 円→労働保険管理口座にて管理 差引額 94,715 円→会派事務員給与口座に振込 <労働保険料>各月の労働保険料=月額給与×3/1000 2021年11月 285 円	価格の 説明	
購入(依頼) 業者	契約者		<input type="checkbox"/> 市内業者 <input type="checkbox"/> 市外業者 <input type="checkbox"/> 通販業者 <input checked="" type="checkbox"/> 他()
取引規定 <input checked="" type="checkbox"/> 抵触なし			

証拠書類等貼付欄(この欄に納まらない場合は、様式14の貼付用紙に貼ってください)

令和 3 年 11 月

氏名



出勤簿

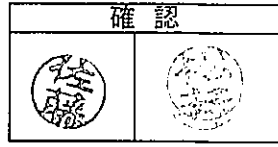

		9	10	11	12	13	14	15	16	就業時間
日付	曜日									
11/1	月									
11/2	火									4.50
11/3	水									
11/4	木									4.50
11/5	金									4.00
11/6	土									
11/7	日									
11/8	月									4.50
11/9	火									4.50
11/10	水									4.50
11/11	木									4.00
11/12	金									4.00
11/13	土									
11/14	日									
11/15	月									4.50
11/16	火									5.00
11/17	水									2.50
11/18	木									4.00
11/19	金									4.50
11/20	土									
11/21	日									
11/22	月									4.00
11/23	火									
11/24	水									5.00
11/25	木									4.50
11/26	金									4.50
11/27	土									
11/28	日									
11/29	月									4.50
11/30	火									2.50
19日	計									80.00 時間

※休日・・・(休日) ※休暇・・・(有休)青の線

パートタイマー雇用契約書

契約期間	<input checked="" type="checkbox"/> 2021年10月1日～2022年3月31日まで (契約の更新: <input type="checkbox"/> 自動的に更新 <input checked="" type="checkbox"/> 更新する場合がある <input type="checkbox"/> 更新しない)	
	契約の更新の判断基準	<input checked="" type="checkbox"/> 能力、業務成績、勤務態度 <input checked="" type="checkbox"/> 契約期間満了時の業務量 <input checked="" type="checkbox"/> その他 (政務活動費運用指針変更時など)
	試用期間	<input checked="" type="checkbox"/> なし <input type="checkbox"/> あり (年 月 日まで)
就業場所	富山市議会 公明党 議員控室	
業務内容	富山市議会政務活動に関する補助業務	
就業時間	始業・終業	自 9 時 30 分 ～ 至 15 時 30 分 (上記の時間内で月 80 時間を目途に就労する。)
	休憩時間	12 時 00 分 より 12 時 30 分まで
所定外労働の有無に関する事項	時間外労働	<input checked="" type="checkbox"/> なし <input type="checkbox"/> あり
	休日労働	<input checked="" type="checkbox"/> なし <input type="checkbox"/> あり
	深夜労働	<input checked="" type="checkbox"/> なし <input type="checkbox"/> あり
休日	土、日曜日、国民の祝日、その他 (会派会長の認める日とする。)	
休暇	会派会長の認める日とする。 有給休暇は初年度 7 日で次年度から 1 日増し、最大 20 日間までとする。 有給休暇の繰り越しは 2 年とする。(有給 1 日は 4 時間とする)	
賃金	基本給	月額 88,000 円 とする。
	諸手当	<input type="checkbox"/> なし <input checked="" type="checkbox"/> あり 通勤手当 7,000 円
	締切日/支払日	月末締切 / 翌月 10 日支払い
	労使協定に基づく賃金支払時の控除	<input type="checkbox"/> なし <input checked="" type="checkbox"/> あり / 雇用保険 (失業保険) <input type="checkbox"/> なし <input checked="" type="checkbox"/> あり
	賃金改定	<input checked="" type="checkbox"/> なし <input type="checkbox"/> あり
	賞与	<input checked="" type="checkbox"/> なし <input type="checkbox"/> あり
	退職金	<input checked="" type="checkbox"/> なし <input type="checkbox"/> あり
退職に関する事項	1 自己都合退職の手続 : 退職する 30 日以上前に届け出ること 2 解雇の事由及び手続 : 会派に対し事務員として著しく信用を失墜させる行為など	
その他	・政務活動補助事務に関し知り得た個人情報保護、守秘義務を厳守すること。	

この雇用契約書は、雇用主・労働者がそれぞれ保管する。

2021 年 10 月 1 日

住所.....

所在地.....富山市新桜町 7-38

労働者: 氏名.....

雇用主: 名称.....富山市議会 公明党 会長

氏名.....佐藤 則寿 

整理番号	0300079	2	4枚目
------	---------	---	-----

振 替 証 明 書

会派名 公明党

金 額	94,715	円
-----	--------	---

上記金額を次の者の口座へ振替したことを証明します。

2021 年 12月 10日

経理責任者 柏 佳枝



氏 名		受領印	
-----	--	-----	--

支給額	95,000 円
※ 労働保険	285 円
差引額	94,715 円

※ 労働保険 2021年11月 285円 (95000×3/1000)

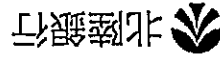

普通預金通帳

店番号 191 口座番号 6026037

富山市議会公明党労働保険管理口座様

13	03-04-30*	自動機		*285	*3,494
14	03-06-10	普通預金		*285	*3,779
15	03-07-07*	R2年度会派立替分の戻入	*3,207		*572
16	03-07-07*	R2年度分の本人戻入	*2 普通預金		*570
17	03-07-09	普通預金		*285	*855
18	03-08-10	普通預金		*285	*1,140
19	03-09-10	普通預金		*285	*1,425
20	03-10-08	普通預金		*285	*1,710
21	03-11-10	普通預金		*285	*1,995
22	03-12-10	普通預金		*285	*2,280
23					
24					

(おしらせ)
 1. 訂正のご提出のあるお取引のときは毎月印刷に*と表示します。
 2. 振込額をお預け入れのときは、お支払いの金額に次のとおり表示します。

ワン
 ーリクテ

お支払いの金額
 にお支払の金額は、印刷の
 金額とは異なる場合があります

年月日	摘要	お支払い金額(円)	お預かり金額(円)	差し引き残高(円)
1 03-11-04*	振込資金	*3,380	普通預金	*3,371,305
2 03-11-04*		*3,380	普通預金	*3,367,925
3 03-11-04*		*3,380	普通預金	*3,364,545
4 03-11-10*		*285	普通預金	*3,364,260
5 03-11-10*		*94,715	普通預金	*3,269,545
6 03-11-16		*18,425		*3,251,120
7 03-11-16*		*25,330	普通預金	*3,225,790
8 03-11-18*		*3,293		*3,222,497
9 03-11-22		*21,065	キョウトウシステム	*3,201,432
10 03-11-25*		*3,380	普通預金	*3,198,052
11 03-11-25	振込資金	*10,586		*3,187,466
12 03-11-26*		*3,380	普通預金	*3,184,086
13 03-11-26*		*3,380	普通預金	*3,180,706
14 03-11-29	新聞代金	*7,400		*3,173,306
15 03-11-30	新聞代金	*3,380		*3,169,926
16 03-11-30*		*3,380	普通預金	*3,166,546
17 03-12-02		*3,300	チヨウニチシツフ	*3,163,246
18 03-12-02		*3,380	トヤマシツフ	*3,159,866
19 03-12-02	振込資金	*2,058		*3,157,808
20 03-12-02*		*3,380	普通預金	*3,154,428
21 03-12-10*		*285	普通預金	*3,154,143
22 03-12-10*		*94,715	普通預金	*3,059,428
23				
24				

(お知らせ)

1. 通帳のご提出のあるお取引のときは年月日欄に*と表示します。
2. 証券類をお預け入れのときは、お支払い金額欄に次のとおり表示します。

タケン 〇〇-〇〇
トリタテ 〇〇-〇〇

お支払いできる日

お支払できる時間は、所定の
不渡返却期限経過後となります。

政務活動費【事後】審査書 兼 支出伝票					整理番号	0300081	2	1 枚目		
					会派名	公明党				
					議員名					
<input type="checkbox"/>	調査研究費	第三者機関承認欄			会派承認欄					
<input type="checkbox"/>	研修費	受付日	責任者	担当者	起案日	代表者	役員	経理責任	事務員	申請者
<input type="checkbox"/>	広報広聴費				2021.12.20					
<input type="checkbox"/>	要請・陳情活動費	承認日			承認日					
<input type="checkbox"/>	会議費				2021.12.20					
<input type="checkbox"/>	資料作成費	支払日(口座振込完了日)				起案日	支払完了報告			
<input type="checkbox"/>	資料購入費	支払件数	年	月	日	2021.12.20	代表者	経理責任者	事務員	申請者
<input type="checkbox"/>	人件費					承認日				
<input checked="" type="checkbox"/>	事務費	1	2021	12	20	2021.12.20				
特記事項(第三者機関)					特記事項(会派)					
					政務活動に関わる通信費 (事前) 0300019-1					

政務活動費 支出額 <small>(振込手数料を含む)</small>	3,247 円 (税込)	内、振込手数料	
支出内容	令和 3 年 12 月分(10 月 26 日~11 月 25 日) 会派控室電話 (FAX) 使用料		
積算根拠	回線使用料 (基本料) 2,350 円 ダイヤル通話料及びサービス料消費税等 897 円 (合計) 3,247 円	価格の 説明	
購入(依頼) 業者	西日本電信電話(株)富山支店	<input checked="" type="checkbox"/> 市内業者 <input type="checkbox"/> 市外業者 <input type="checkbox"/> 通販業者 <input type="checkbox"/> 他(-)	取引規定 <input checked="" type="checkbox"/> 抵触なし

証拠書類等貼付欄(この欄に納まらない場合は、様式 1 4 の貼付用紙に貼ってください)

電話料金等領収証 (Receipt) ご請求番号 8027366034412 お客様氏名 公明 様	金額 2021 年 12 月分 ¥3,247 <small>消費税別</small> 2,950 円	西日本電信電話株式会社 富山支店 お客様からの 料金お問い合わせ先 (無料) 0120-747488	
--	--	--	--

貼付用紙

見積書・証拠書類等資料貼付欄(A4版以上の大きさの書類は貼る必要がありません。

B6版、A6版など、小さい用紙は貼ってください。)

NTT西日本 西日本電信電話株式会社
富山支店

930-0005

富山市新桜町7-38

TEL 0120-747488

〒812-0012
福岡市博多区 博多駅中央街
博多郵便局 私書箱112号

富山市役所内
公明 様

社用コード 101001311001 00666 00609 00*
NTT西日本料金請求書
(NTTWEST-Bill)

※電話番号をお確かめのうえ、お間違えのないようお願いいたします。

料金お問合せ先	(無料)
0120-747488	
<small>※営業時間：午前9時～午後5時 土曜・日曜・祝日・年末年始(12月29日～1月3日)は除きま ※携帯電話・PHSからもご利用いただけます。</small>	
電話のご注文・お問合せは局番なしの「116」へ(無料)	携帯電話・PHSからは 0800-2000116へ(有)
電話の故障は局番なしの「113」へ(無料)	携帯電話・PHSからは 0120-444113へ(有)
フレッツサービス・ひかり電話に関するご注文・お問合せは	0120-116116へ(有)
フレッツサービス・ひかり電話に関する故障は	0120-248995へ(有)

2021年12月12日発行

日ごろ、NTT西日本をご利用いただきましてありがとうございます。
裏面のお支払場所にこの請求書をご持参のうえ、お支払いください。
ご利用料金の内訳については、裏面をご覧ください。
※お支払期限後に支払われた場合は、年14.5%(1日当たり約0.04%)の
延滞利息をお支払いいただく場合もあります。

お客さま番号 (076)441-7516	ご請求年月 2021年12月分	ご請求額 (Charge) 3,247 円	お支払期限 (Due Date) 2021年12月27日
ご請求番号 8027366034412			

ご請求の内訳	金額 (円)	お知らせ
NTT西日本ご利用分	3,159	詳細については、「ご利用料金内訳書」をご覧ください。
NTTコミュニケーションズご利用分	88	
(合計)	3,247	

●お支払い方法についてクレジットカード決済へ変更される場合は、右のQRコードをスマートフォン等で読み取り申込みフォームへお進みください。
※インターネット接続費用はご利用者自身の負担です。正常に読み取りできない場合は、下記URLをパソコンからご覧ください。
<http://www.ntt-west.co.jp/denwa/charge/payment/payment.html>
※お手続きには1～2ヶ月ほど要します。完了までの間は請求書でのお支払いとなります。予めご了承ください。
※今回の請求書のお支払いはクレジットカードでの引き落としができませんので、裏面のお支払い場所にご持参のうえ、お支払いください。



下の部分を切り取り、裏面の各お支払場所にてお支払い願います。 <切り取り線>

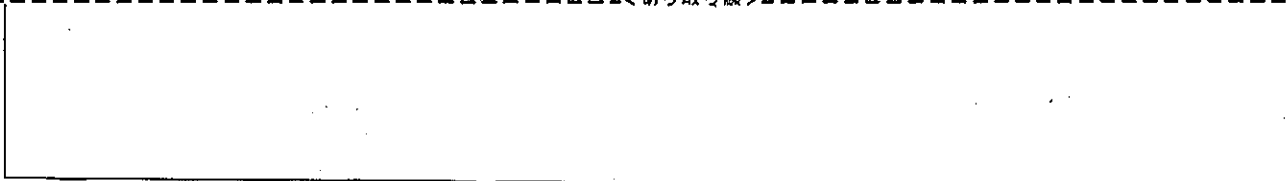

社用コード 00609

ご利用料金内訳書

お客様番号 (076)441-7516

1 ページ

料金内訳名	金額(円)	税区分	ご利用期間等のお知らせ
【NTT西日本ご利用分】			
回線使用料(基本料)(事務用)	2,350	合算	10月26日~11月25日
ダイヤル通話料	518	合算	10月26日~11月25日。なお前月分は640円でした。
(内訳) ケンタくん適用分	(348)		次回(来月分)の割引計算期間は、11月26日~12月25日です。
(内訳) ケンタくん適用通話料	<348>		ケンタくんをご利用にならなかった場合、348円となります。
(内訳) 通常通話料適用分	(170)		
ユニバーサルサービス料他	4	合算	1番号分のご請求となります。
消費税相当額	287		
(内訳) 消費税相当額(合算分)	(287)		合算表示の料金を合計した2,872円に10%を乗じて算出しています。
(小計)	3,159		
【NTTコミュニケーションズご利用分】			
ダイヤル通話料	80	合算	ホーム・オフィス割引適用
消費税相当額	8		
(内訳) 消費税相当額(合算分)	(8)		合算表示の料金を合計した80円に10%を乗じて算出しています。
(小計)	88		
(合計)	3,247		



年月日	摘要	お支払い金額(円)	お預かり金額(円)	差し引き残高(円)	
1 03-11-04*	振込資金	*3,380	普通預金	*3,371,305	
2 03-11-04*		*3,380	普通預金	*3,367,925	
3 03-11-04*		*3,380	普通預金	*3,364,545	
4 03-11-10*		*285	普通預金	*3,364,260	
5 03-11-10*		*94,715	普通預金	*3,269,545	
6 03-11-16		*18,425		*3,251,120	
7 03-11-16*		*25,330	普通預金	*3,225,790	
8 03-11-18*		*3,293		*3,222,497	
9 03-11-22		*21,065	キヨウノウシステム	*3,201,432	
10 03-11-25*		*3,380	普通預金	*3,198,052	
11 03-11-25		振込資金	*10,586		*3,187,466
12 03-11-26*			*3,380	普通預金	*3,184,086
13 03-11-26*	新聞代金 新聞代金 振込資金	*3,380	普通預金	*3,180,706	
14 03-11-29		*7,400		*3,173,306	
15 03-11-30		*3,380		*3,169,926	
16 03-11-30*		*3,380	普通預金	*3,166,546	
17 03-12-02		*3,300	チノウニチシツ	*3,163,246	
18 03-12-02		*3,380	トヤマシツフ	*3,159,866	
19 03-12-02		*2,058		*3,157,808	
20 03-12-02*		*3,380	普通預金	*3,154,428	
21 03-12-10*		*285	普通預金	*3,154,143	
22 03-12-10*		*94,715	普通預金	*3,059,428	
23 03-12-20*		*3,380	普通預金	*3,056,048	
24 03-12-20*			*3,247		*3,052,801

(お知らせ)

1. 通帳のご提出のあるお取引のときは年月日欄に*と表示します。
2. 証券類をお預け入れのときは、お支払い金額欄に次のとおり表示します。

タケン 〇〇-〇〇
トリクテ 〇〇-〇〇

▶ お支払いできる日

お支払できる期限は、所定の
不渡返却期限経過後となります。

政務活動費【事後】審査書 兼 支出伝票					整理番号	0300082	2	1	枚目	
					会派名	公明党				
					議員名					
<input type="checkbox"/>	調査研究費	第三者機関承認欄			会派承認欄					
<input type="checkbox"/>	研修費	受付日	責任者	担当者	起案日	代表者	役員	経理責任者	事務員	申請者
<input type="checkbox"/>	広報広聴費				2021.12.13					
<input type="checkbox"/>	要請・陳情活動費	承認日			承認日					
<input type="checkbox"/>	会議費				2021.12.20					
<input type="checkbox"/>	資料作成費	支払日(口座振込完了日)			起案日	支払完了報告				
<input type="checkbox"/>	資料購入費	支払件数	年	月	日	2021.12.22	代表者	経理責任者	事務員	申請者
<input type="checkbox"/>	人件費					承認日				
<input checked="" type="checkbox"/>	事務費	1	2021	12	22	2021.12.24				
特記事項(第三者機関)					特記事項(会派)					
					(事前)整理番号 0300007-1					

政務活動費 支出額 <small>(振込手数料を含む)</small>	21,065 円 (月額税込)	内、振込手数料	
支出内容	コピー機リース代 (12月分 23回目/48回分)		
積算根拠	別途リース支払明細表に拠る	価格の 説明	
購入(依頼) 業者	日通リース&ファイナンス株式会社 東京都港区海岸1丁目14番22号	<input type="checkbox"/> 市内業者 <input checked="" type="checkbox"/> 市外業者 <input type="checkbox"/> 通販業者 <input type="checkbox"/> 他()	取引規定 <input checked="" type="checkbox"/> 抵触なし
証拠書類等貼付欄(この欄に納まらない場合は、様式14の貼付用紙に貼ってください)			

請求書

930-8510
富山県富山市
新桜町7-38 公明党議員控室

2021年11月30日

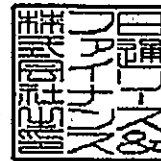

455-0034
愛知県名古屋港区西倉町1-49 2F
日通リース&ファイナンス株式会社
名古屋 052-665-6104

富山市議会公明党 殿

毎度、お引き立てを頂きありがとうございます。ご指定口座より下記金額を振替させて頂きますので、振替日の前日までにご入金下さいませようお願い申し上げます。
なお、引落日が金融機関休業日となる場合、翌営業日の振替となります。

お支払期日	2021年12月22日
ご請求金額	¥21,065-

請求書NO	V525415
お客様コード	203990-0000

NO	契約番号	区分	内容(上段ご契約期間・下段物件名等)	金額	消費税等	小計	月請求回数		消費税率	摘要	
							分当	回数			
001	221114100	001	2020/2/17 ~ 2024/2/16 48ヶ月 カラーデジタル複合機 IM C3000	19,150	1,915	21,065	12	23	25	10%	1
			合計	19,150	1,915	21,065					

	金額	消費税等	小計
ご請求金額			
消費税率 0%	0	0	0
消費税率 5%	0	0	0
消費税率 8%	0	0	0
消費税率 10%	19,150	1,915	21,065
合計	19,150	1,915	21,065

摘要

1:リース料 2:再リース料 3:割戻金 4:解約金 5:物件売却代金 6:保守料 7:その他

※「請求回数」は契約期間中のお支払の回数を表示しております。

「指定口座よりお引落させていただきます」

リース料お支払明細表

1 頁

富山市議会公明党

年 月 日

御中

日通商事株式会社

富山営業センター
〒 939-8214
富山県富山市
黒崎141-1

TEL : 076-492-6180

ご契約番号	2211141-00	期 間	48 か 月
開 始 日	2020年02月17日	満 了 日	2024年02月16日
ご契約物件名	リコー カラーデジタル複合機 IM C3000		
契約種類	リース		
支払方法	口座振替		
取扱銀行 支店名	北陸銀行 富山市役所出張所		
口座種類・口座番号	普通 No. 1004990		
お支払総額 (内消費税等)	1,011,120 円		
残価(別途消費税)	(91,920 円)		

お支払金額内訳

リース料	919,200 円
消費税	91,920 円
保守料	
消費税	

回数	支払	お支払日	お支払金額	残 高	回数	支払	お支払日	お支払金額	残 高
1			21,065	990,055	31		2022/08/22	21,065	358,105
2		2020/03/22	21,065	968,990	32		2022/09/22	21,065	337,040
3		2020/04/22	21,065	947,925	33		2022/10/22	21,065	315,975
4		2020/05/22	21,065	926,860	34		2022/11/22	21,065	294,910
5		2020/06/22	21,065	905,795	35		2022/12/22	21,065	273,845
6		2020/07/22	21,065	884,730	36		2023/01/22	21,065	252,780
7		2020/08/22	21,065	863,665	37		2023/02/22	21,065	231,715
8		2020/09/22	21,065	842,600	38		2023/03/22	21,065	210,650
9		2020/10/22	21,065	821,535	39		2023/04/22	21,065	189,585
10		2020/11/22	21,065	800,470	40		2023/05/22	21,065	168,520
11		2020/12/22	21,065	779,405	41		2023/06/22	21,065	147,455
12		2021/01/22	21,065	758,340	42		2023/07/22	21,065	126,390
13		2021/02/22	21,065	737,275	43		2023/08/22	21,065	105,325
14		2021/03/22	21,065	716,210	44		2023/09/22	21,065	84,260
15		2021/04/22	21,065	695,145	45		2023/10/22	21,065	63,195
16		2021/05/22	21,065	674,080	46		2023/11/22	21,065	42,130
17		2021/06/22	21,065	653,015	47		2023/12/22	21,065	21,065
18		2021/07/22	21,065	631,950	48		2024/01/22	21,065	0
19		2021/08/22	21,065	610,885					
20		2021/09/22	21,065	589,820					
21		2021/10/22	21,065	568,755					
22		2021/11/22	21,065	547,690					
23		2021/12/22	21,065	526,625					
24		2022/01/22	21,065	505,560					
25		2022/02/22	21,065	484,495					
26		2022/03/22	21,065	463,430					
27		2022/04/22	21,065	442,365					
28		2022/05/22	21,065	421,300					
29		2022/06/22	21,065	400,235					
30		2022/07/22	21,065	379,170					



年月日	摘要	お支払い金額 (円)	お預かり金額 (円)	差し引き残高 (円)
1 03-12-22		*21,065	キヨウトシステム	*3,031,736
2				
3				
4				
5				
6				
7				
8				
9				
10				
11				
12				
13				
14				
15				
16				
17				
18				
19				
20				
21				
22				
23				
24				

(お知らせ)
 1. 通帳のご提出のあるお取引のときは年月日欄に*と表示します。
 2. 証券類をお預け入れのときは、お支払い金額欄に次のとおり表示します。
 タケン 〇〇-〇〇
 トリダテ 〇〇-〇〇

お支払いできる日
 お支払できる期限は、所定の
 不渡返還期限経過後となります。

政務活動費【事後】審査書 兼 支出伝票					整理番号	0300088	2	1	枚目		
					会派名	公明党					
					議員名						
<input type="checkbox"/>	調査研究費	第三者機関承認欄			会派承認欄						
<input type="checkbox"/>	研修費	受付日	責任者	担当者	起案日	代表者	役員	経理責任者	事務員	申請者	
<input type="checkbox"/>	広報広聴費	承認日			2021.12.23						
<input type="checkbox"/>	要請・陳情活動費				承認日						
<input type="checkbox"/>	会議費				承認日						2021.12.23
<input type="checkbox"/>	資料作成費	支払日(口座振込完了日)			起案日	支払完了報告					
<input type="checkbox"/>	資料購入費	支払件数	年	月	日	代表者	経理責任者	事務員	申請者		
<input type="checkbox"/>	人件費	/	2021	12	24	承認日					
<input checked="" type="checkbox"/>	事務費					承認日					2021.12.31
特記事項(第三者機関)					特記事項(会派)						
					政務活動に関わる資料印刷に使用するため、2020年2月17日にパフォーマンス契約済み (事前) 0300014-1						

政務活動費 支出額 <small>(振込手数料を含む)</small>	11,158 円	内、振込手数料	北陸銀行
			330 円
支出内容	コピーパフォーマンスチャージ料金 (11月11日~12月10日分)		
積算根拠	カウント料金 9,844 円 消費税 984 円 合計 10,828 円	価格の 説明	請求書に金額内訳添付
購入(依頼) 業者	(株) 大用堂 富山市二口町 3-2-16	<input checked="" type="checkbox"/> 市内業者 <input type="checkbox"/> 市外業者 <input type="checkbox"/> 通販業者 <input type="checkbox"/> 他()	取引規定 <input checked="" type="checkbox"/> 抵触なし

証拠書類等貼付欄(この欄に納まらない場合は、様式14の貼付用紙に貼ってください)

御 請 求 書

請求No. 004457 (1 / 1)

2021年12月20日締切分

文具事務用品・机材備品・OA機器・教育映像

930-8510

富山市新桜町 7-38
富山市役所内 6F

株式会社 大 用 堂

代表取締役 田島 盛男

〒939-8211 富山市三口町3-2-16

TEL : 076-421-1128 FAX : 076-421-1129

富山市議会 公明党
P/C 御中

北陸銀行 越前町支店 (当座) 2601780

富山第一銀行 本店 (普通) 016249

ゆうちょ銀行 記号13260 番号11860921

下記の通り、御請求申し上げます。

お客様No. 41482 (20)

前月御請求額	御入金額	調整額	繰越金額	当月御買上額	消費税額	御請求額
10,256	10,256	0	0	9,844	984	10,828

伝票日付	伝票No.	品 名	数 量	単 価	金 額	税 率
2021/11/25	9721	[入金 (振 込)]			[10,256]	
2021/12/20	27744	パフォーマンスチャージ 12月分 (11/11~12/10ご利用分)	1 式	9,844.00	9,844	税抜
		【当月御買上額】			9,844	10.0%
		【消費税額】			984	
		【合計】			10,828	
		税率 10.0	課税対象額 ¥9,844	消費税等 ¥984		

【ご請求金額内訳】

パフォーマンスチャージ モノカラー総出力 控除 1%の控除カウント 請求カウント	単価/金額	カウント/月/率	内訳金額
1 - 1000 /月	2.33円	977カウント 10カウント	
フルカラーコピー 控除 1%の控除カウント 請求カウント	20.21円	967カウント 967カウント 133カウント 2カウント	2,253円
1 - 1000 /月	18.45円	131カウント 131カウント	2,647円
フルカラープリント 控除 1%の控除カウント 請求カウント	9.844円	271カウント 3カウント	
1 - 1000 /月	18.45円	268カウント	4,944円
消費税等	9,844円	268カウント	984円
合計 (税込み)		10%	10,828円

貼付用紙

見積書・証拠書類等資料貼付欄(A 4 版以上の大きさの書類は貼る必要がありません。)

翌日扱
 令和 年 3 月 12 日 24

振込金受取印(兼手数料受取印)
 振込受付印(兼手数料受取印) } いずれかを二重線で抹消

電信扱

振込先
 銀行名(漢字) 北陸 支店名(漢字) 越前町
 カタカナで姓と名の間に1マスあけて左詰めでご記入ください(濁点(・)、半濁点(゜)も1字)
 カタカナ 大用堂
 漢字 (株)大用堂 様
 振込金額 10828 円

お受取人
 カタカナ 公明党 佐藤 則寿
 漢字 公明党 佐藤 則寿 様
 日中のご連絡先 (076 - 443 - 2155)

当行をご利用いただきありがとうございます。
 今後ともよろしくお願ひ申し上げます。

株式会社 北陸銀行 店

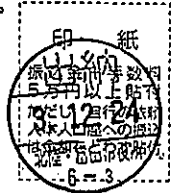

振込受付印の場合
 印紙不戻

- 振込金として現金または有価証券(当座小切手等)を受領した場合は、「振込金受取印(兼手数料受取印)」,これ以外(預金払戻請求印・口座振替)による場合は、「振込受付印(兼手数料受取印)」として使用しています。
- 振込依頼日に記載相違等の不備があった場合には、照会等のため振込が遅延することがあります。
- やむを得ない事由による通信機器・回線の障害等によって振込が遅延することがありますのでご了承ください。
- この振込は、振込規定により取り扱います(振込規定ご入用の方はお申し出ください)。
- 「翌日扱」の場合は、翌営業日のお振込となります。
- 相戻・訂正依頼に際しては、当行所定の手数料をいただきます。

振込金額のうち
 未決済小切手
 万一小切手が決済されなかった場合はその金額の振込を取り消し、小切手は当店においてお返しいたします。

	3万円未満	3万円以上		
振込手数料(消費税込)	330	550	その他(本支店)	
	660	880	その他(他行)	

202011(201711)202012

領収証

No. 11085

富山市議会 公明党 様

2021年12月24日

金額 ￥10828

うち消費税

但 コピ-料

現金	
小切手	
手形	
相殺	

株式会社 大用堂
 〒939-8211 富山市中町5-16
 Tel. 076-421-1128 Fax 076-421-1129





年月日	摘要	お支払い金額(円)	お預かり金額(円)	差し引き残高(円)
1 03-12-22	振込資金	*21,065	キョウトシステム	*3,031,736
2 03-12-24		*11,158		*3,020,578
3				
4				
5				
6				
7				
8				
9				
10				
11				
12				
13				
14				
15				
16				
17				
18				
19				
20				
21				
22				
23				
24				

(お知らせ)

- 1. 画帳のご提出のあるお取引のときは年月日欄に*と表示します。
- 2. 証券類をお預け入れのときは、お支払い金額欄に次のとおり表示します。

タケ金 - ○○-○○

トリタテ - ○○-○○

▶ お支払いできる日
お支払できる期限は、所定の
不渡返還期限経過後となります。

政務活動費【事後】審査書 兼 支出伝票					整理番号	0300085	2	1枚目		
					会派名	公明党				
					議員名					
<input type="checkbox"/>	調査研究費	第三者機関承認欄			会派承認欄					
<input type="checkbox"/>	研修費	受付日	責任者	担当者	起案日	代表者	役員	経理責任者	事務員	申請者
<input type="checkbox"/>	広報広聴費				2021.12.9					
<input type="checkbox"/>	要請・陳情活動費	承認日			承認日					
<input type="checkbox"/>	会議費				2021.12.10					
<input type="checkbox"/>	資料作成費	支払日(口座振込完了日)			起案日	支払完了報告				
<input checked="" type="checkbox"/>	資料購入費	支払件数	年	月	日	2021.12.27	代表者	経理責任者	事務員	申請者
<input type="checkbox"/>	人件費					承認日				
<input type="checkbox"/>	事務費	1	2021	12	27	2022.1.4				
特記事項(第三者機関)					特記事項(会派)					
					調査研究に活用 (事前) 0300011 - 1					

政務活動費 支出額 <small>(振込手数料を含む)</small>	7,400 円	内、振込手数料	
支出内容	12 月度 読売新聞・日本経済新聞購読料 (会派控室)		
積算根拠	読売新聞 3,400 円 日本経済新聞 4,000 円	価格の 説明	
購入(依頼) 業者	(株)太田新聞店 富山市弥生町 2-1-2	<input checked="" type="checkbox"/> 市内業者 <input type="checkbox"/> 市外業者 <input type="checkbox"/> 通販業者 <input type="checkbox"/> 他()	取引規定 <input checked="" type="checkbox"/> 抵触なし

証拠書類等貼付 **領収書** さい)

区域016 全戸0014 お問合せNo 01759

お名前 **富山市議会 公明党 様**

富山市新桜町7
東6F 市議会

03 年 12 月分 振替ご利用可能ポイント 0

銘	柄	部数	金額
1	読売新聞朝刊 ※	1	3,400
2	日本経済新聞 ※	1	4,000
3			
合計			7,400 円

領収日 2023年12月27日

※は軽減税率 { 10.0%対象 0円 }
8.0%対象 7,400円 }

読売センター富山中央
(株) 太田新聞店
富山市弥生町2-1-2
☎076-433-2315

※裏面もあわせて内容を十分お読みください。



年月日	摘要	お支払い金額(円)	お預かり金額(円)	差し引き残高(円)
1 03-12-22		*21,065	キヨウトシステム	*3,031,736
2 03-12-24	振込資金 新聞代金 新聞代金	*11,158		*3,020,578
3 03-12-27		*7,400		*3,013,178
4 03-12-30		*3,380		*3,009,798
5 04-01-04		*3,300	チノウニチソフ	*3,006,498
6 04-01-04		*3,380	トヤマソフ	*3,003,118
7 04-01-04*		*3,380	普通預金	*2,999,738
8				
9				
10				
11				
12				
13				
14				
15				
16				
17				
18				
19				
20				
21				
22				
23				
24				

(お知らせ)

1. 通帳のご提出のあるお取引のときは年月日欄に*と表示します。
2. 証券類をお預け入れのときは、お支払い金額欄に次のとおり表示します。

タケン- 〇〇-〇〇
トリタテ- 〇〇-〇〇

▶ お支払いできる日
お支払できる期間は、所定の
不渡返還期限経過後となります。

政務活動費【事後】審査書 兼 支出伝票					整理番号	0300084	2	1 枚目	
					会派名	公明党			
					議員名				
<input type="checkbox"/> 調査研究費	第三者機関承認欄			会派承認欄					
<input type="checkbox"/> 研修費	受付日	責任者	担当者	起案日	代表者	役員	経理責任者	事務員	申請者
<input type="checkbox"/> 広報広聴費	承認日			2021.12.9					
<input type="checkbox"/> 要請・陳情活動費				承認日					
<input type="checkbox"/> 会議費				2021.12.10					
<input type="checkbox"/> 資料作成費	支払日(口座振込完了日)				起案日	支払完了報告			
<input checked="" type="checkbox"/> 資料購入費	支払件数	年	月	日	2021.12.30	代表者	経理責任者	事務員	申請者
<input type="checkbox"/> 人件費	/	2021	12	30	承認日				
<input type="checkbox"/> 事務費					2022.1.4				
特記事項(第三者機関)					特記事項(会派)				
					調査研究に活用 (事前) 0300010 - 1				

政務活動費 支出額 <small>(振込手数料を含む)</small>	3,380 円	内、振込手数料	
支出内容	12 月度 北日本新聞購読料 (会派控室)		
積算根拠	3,380 円/月	価格の 説明	
購入(依頼) 業者	(株)北日本新聞前澤販売店 富山市舟橋北町 6-20	<input checked="" type="checkbox"/> 市内業者 <input type="checkbox"/> 市外業者 <input type="checkbox"/> 通販業者 <input type="checkbox"/> 他()	取引規定 <input checked="" type="checkbox"/> 抵触なし

証拠書類等貼付欄(この欄に納まらない場合は、様式 14 の貼付用紙に貼ってください)

領 収 証

30-00-080-00 (00011488) 2021年12月分
 富山市新桜町 7-38 富山市役所 6F
富山市議会 公明党 様

銘 柄	部数	金 額	合 計 金 額
※北日本新聞朝刊	1	3,380	¥3,380 (8%対象 3,380円) <small>(消費税込み)</small>

※は軽減税率対象
 ご購読ありがとうございます。
 購読料金の口座振替受付中です。

毎度ご購入有難うございます。
 上記金額正に領収致しました。
 2021年12月30日

(株)北日本新聞前澤販売店
 富山市舟橋北町 6-20
 電話: 076-432-1680

担当者



年月日	摘要	お支払い金額(円)	お預かり金額(円)	差し引き残高(円)
1 03-12-22	振込資金 新聞代金 新聞代金	*21,065	キヨウトウシステム	*3,031,736
2 03-12-24		*11,158		*3,020,578
3 03-12-27		*7,400		*3,013,178
4 03-12-30		*3,380		*3,009,798
5 04-01-04		*3,300	チユニチシツフ	*3,006,498
6 04-01-04		*3,380	トヤマシツフ	*3,003,118
7 04-01-04*		*3,380	普通預金	*2,999,738
8				
9				
10				
11				
12				
13				
14				
15				
16				
17				
18				
19				
20				
21				
22				
23				
24				

(お知らせ)

- 1. 通帳のご提出のあるお取引のときは年月日欄に*と表示します。
- 2. 証券類をお預け入れのときは、お支払い金額欄に次のとおり表示します。

タケン- ○○-○○
トリタチ- ○○-○○

お支払いできる日
お支払できる期限は、所定の
不返還期限経過後となります。

政務活動費【事後】審査書 兼 支出伝票					整理番号	0300086	2	1 枚目		
					会派名	公明党				
					議員名					
<input type="checkbox"/>	調査研究費	第三者機関承認欄			会派承認欄					
<input type="checkbox"/>	研修費	受付日	責任者	担当者	起案日	代表者	役員	経理責任者	事務員	申請者
<input type="checkbox"/>	広報広聴費				2021.12.9					
<input type="checkbox"/>	要請・陳情活動費	承認日			承認日					
<input type="checkbox"/>	会議費				2021.12.10					
<input type="checkbox"/>	資料作成費	支払日(口座振込完了日)			起案日	支払完了報告				
<input checked="" type="checkbox"/>	資料購入費	支払件数	年	月	日	代表者	経理責任者	事務員	申請者	
<input type="checkbox"/>	人件費					承認日				
<input type="checkbox"/>	事務費	1	2022	1	4	承認日				
特記事項(第三者機関)					特記事項(会派)					
					調査研究に活用 (事前) 0300012-1					

政務活動費 支出額 <small>(振込手数料を含む)</small>	3,300 円	内、振込手数料	
支出内容	12 月度 北陸中日新聞購読料 (会派控室)		
積算根拠	3,300 円/月	価格の 説明	
購入(依頼) 業者	北陸中日新聞富山中央専売所 富山市安野屋 2-1-22	<input checked="" type="checkbox"/> 市内業者 <input type="checkbox"/> 市外業者 <input type="checkbox"/> 通販業者 <input type="checkbox"/> 他()	取引規定 <input checked="" type="checkbox"/> 抵触なし

証拠書類等貼付欄(この欄に納まらない場合は、様式 14 の貼付用紙に貼ってください)

口座振替通知書兼領収証				令和 3年12月
富山市役所		東 6F		お問合せNo. 66
富山市議会 公明党 様				2区 72.00
				(8% 3,300円)
				(10% 0円)
				合計金額
				3,300 円
				毎度ご愛読いただき、ありがとうございます。

購読料のお支払には、便利な口座振替やクレジット決済もご利用いただけます。

領収日 令和4年 1月 4日

北陸中日新聞
富山中央専売所
代表 高柳 康弘
〒930-0087 富山市安野屋2-1-22
TEL076-432-7022 FAX076-432-7023





年月日	摘要	お支払い金額(円)	お預かり金額(円)	差し引き残高(円)
1 03-12-22	振込資金 新聞代金 新聞代金	*21,065	キョウト"ウシテム	*3,031,736
2 03-12-24		*11,158		*3,020,578
3 03-12-27		*7,400		*3,013,178
4 03-12-30		*3,380		*3,009,798
5 04-01-04		*3,300	チユウニチシツ	*3,006,498
6 04-01-04		*3,380	トヤマシツ"ツ	*3,003,118
7 04-01-04*		*3,380	普通預金	*2,999,738
8				
9				
10				
11				
12				
13				
14				
15				
16				
17				
18				
19				
20				
21				
22				
23				
24				

(お知らせ)
 1. 逆送のご提出のあるお取引のときは年月日欄に*と表示します。
 2. 証券類をお預け入れのときは、お支払い金額欄に次のとおり表示します。
 タケン- ○○-○○
 トリタテ- ○○-○○

▶ お支払いできる日
 お支払できる期限は、所定の
 不渡返却期限経過後となります。

政務活動費【事後】審査書 兼 支出伝票				整理番号	0300087	2	1枚目			
				会派名	公明党					
				議員名						
<input type="checkbox"/>	調査研究費	第三者機関承認欄			会派承認欄					
<input type="checkbox"/>	研修費	受付日	責任者	担当者	起案日	代表者	役員	経理責任者	事務員	申請者
<input type="checkbox"/>	広報広聴費				2021.12.9					
<input type="checkbox"/>	要請・陳情活動費	承認日			承認日					
<input type="checkbox"/>	会議費				2021.12.10					
<input type="checkbox"/>	資料作成費	支払日(口座振込完了日)				起案日	支払完了報告			
<input checked="" type="checkbox"/>	資料購入費/	支払件数	年	月	日	2022.1.4	代表者	経理責任者	事務員	申請者
<input type="checkbox"/>	人件費	/	2022	/	4	承認日				
<input type="checkbox"/>	事務費					2022.1.4				
特記事項(第三者機関)					特記事項(会派)					
					調査研究に活用 (事前) 0300013-1,					

政務活動費 支出額 <small>(振込手数料を含む)</small>	3,380 円	内、振込手数料	
支出内容	12 月度 富山新聞購読料 (会派控室)		
積算根拠	3,380 円/月	価格の 説明	
購入(依頼) 業者	富山新聞販売(株)富山センター奥田販売所 富山市黒崎 588 /	<input checked="" type="checkbox"/> 市内業者 <input type="checkbox"/> 市外業者 <input type="checkbox"/> 通販業者 <input type="checkbox"/> 他()	取引規定 <input checked="" type="checkbox"/> 抵触なし

証拠書類等貼付欄(この欄に納まらない場合は、様式 1 4 の貼付用紙に貼ってください)

貼付用紙

見積書・証拠書類等資料貼付欄(A4版以上の大きさの書類は貼る必要がありません。

B6版、A6版など、小さい用紙は貼ってください。)

領収証

21年 12月分 R4年 1月4日 No. 521001

お名前 富山市議会公明党 様

ご住所 新桜町 7-38 富山市役所 6F

繰越額

合計金額 3,380

銘柄	部数	金額
富山新聞※	1	3,380



上記金額正に領収致しました。
 8%税率対象合計 3,380
 10%税率対象合計 0
 富山新聞販売(株)
 奥田センター
 富山市黒崎588
 TEL 076-493-1160
 FAX 076-493-1140



※は軽減税率対象品目
 金額は税込金額

お支払いは口座振替(翌月2日)が便利です。
 クレジットカード決済も承ります。



5

年月日	摘要	お支払い金額(円)	お預かり金額(円)	差し引き残高(円)
1 03-12-22		*21,065	キヨウトウシステム	*3,031,736
2 03-12-24	振込資金 新聞代金 新聞代金	*11,158		*3,020,578
3 03-12-27		*7,400		*3,013,178
4 03-12-30		*3,380		*3,009,798
5 04-01-04		*3,300	チヨウニチコフ	*3,006,498
6 04-01-04		*3,380	トヤマシコフツ	*3,003,118
7 04-01-04*		*3,380	普通預金	*2,999,738
8				
9				
10				
11				
12				
13				
14				
15				
16				
17				
18				
19				
20				
21				
22				
23				
24				

(お知らせ)

1. 通帳のご提出のあるお取引のときは年月日欄に*と表示します。
2. 証券類をお預け入れのときは、お支払い金額欄に次のとおり表示します。

タケン- ○○-○○
トリタテ- ○○-○○

▶ お支払いできる日

お支払できる期限は、所定の
不渡返還期限経過後となります。

5

政務活動費【事後】審査書 兼 支出伝票				整理番号	0300090	2	1	枚目		
				会派名	公明党					
				議員名						
<input type="checkbox"/>	調査研究費	第三者機関承認欄			会派承認欄					
<input type="checkbox"/>	研修費	受付日	責任者	担当者	起案日	代表者	役員	経理責任者	事務員	申請者
<input type="checkbox"/>	広報広聴費				2022.1.5					
<input type="checkbox"/>	要請・陳情活動費	承認日			承認日					
<input type="checkbox"/>	会議費				2022.1.5					
<input type="checkbox"/>	資料作成費	支払日(口座振込完了日)			起案日	支払完了報告				
<input type="checkbox"/>	資料購入費	支払件数	年	月	日	代表者	経理責任者	事務員	申請者	
<input type="checkbox"/>	人件費					承認日				
<input checked="" type="checkbox"/>	事務費	/	2022	/	7	承認日				
特記事項(第三者機関)					特記事項(会派)					
					調査研究に活用(事前)0300006-1					

政務活動費 支出額 <small>(振込手数料を含む)</small>	2,058 円	内、振込手数料	北陸銀行
		料	330 円
支出内容	1 月度、会派控室インターネット使用料		
積算根拠	基本料金 1,728 円	価格の 説明	
購入(依頼) 業者	富山市議会インターネット支払口	<input type="checkbox"/> 市内業者 <input type="checkbox"/> 市外業者 <input type="checkbox"/> 通販業者 <input checked="" type="checkbox"/> 他()	取引規定 <input checked="" type="checkbox"/> 抵触なし

証拠書類等貼付欄(この欄に納まらない場合は、様式 1 4 の貼付用紙に貼ってください)



令和4年1月4日

公明党
会長 佐藤 則寿 様

富山市議会議長
高道 秋 彦



インターネット使用料について (ご依頼)

会派控室のインターネット使用料 (1月分) については、次のとおりです。

令和4年1月24日 (月) までに、指定の振込口座へお振込みいただきますようお願いいたします。

記

【請求額】

公明党

金 1,728 円 (基本料金 1,728 円)

【振込口座】

北陸銀行 富山市役所出張所 普通 6020249

トヤマシギカイインターネットシハライグチ
(口座名義) 富山市議会インターネット支払口

担当：議会事務局 庶務課
(内線3314)

貼付用紙

見積書・証拠書類等資料貼付欄(A4版以上の大きさの書類は貼る必要がありません。
B6版、A6版など、小さい用紙は貼ってください。)

<input type="checkbox"/> 翌日振 <input checked="" type="checkbox"/> 当日振		令和 年 月 日 4 1 7	振込手数料受取印 振込受付印(兼手数料受取印)	いずれかを二重線で抹消	電信扱
振込先	▼銀行名(漢字) 左づめでご記入ください。		銀行 信金 協信 信組 その他	▼支店名(漢字) 左づめでご記入ください。	
	北陸		<input type="checkbox"/> <input type="checkbox"/> <input type="checkbox"/> <input type="checkbox"/> <input type="checkbox"/>	富山市役所出張所	
お受取人	▼カタカナで姓と名の間に1マスあけて左づめでご記入ください(濁点(゜)、半濁点(゜)も1字) 法人の場合は、カ) 略称でご記入ください。		預金種目 普通 当座 貯蓄 その他	▼左づめでご記入ください。	
	ト ヤ マ シ キ カ イ イ ン タ ー ネ ッ ト シ ハ ラ イ ク 子		<input type="checkbox"/> <input type="checkbox"/> <input type="checkbox"/> <input type="checkbox"/>	6 0 2 0 2 4 9	
漢字	富山市議会インターネット支払口		振込金額 十 億 億 千万 百万 十万 万 千 百 十 円	1 7 2 8 円	
ご依頼人	▼カタカナで姓と名の間に1マスあけて左づめでご記入ください(濁点(゜)、半濁点(゜)も1字) 法人の場合は、カ) 略称でご記入ください。		当行をご利用いただきありがとうございます。 今後ともよろしくお願ひ申し上げます。		
	コ ウ メ イ ト ウ サ ト ウ ノ リ ト シ 公明党 佐藤則寿		株式会社 北陸銀行 店		
漢字	日中のご連絡先 (076 - 443 - 2155)		印 紙 5 円 以上 貼付 必要 振込金額 5 万円 以上 貼付 必要 本人 印 捺 印 必要 印 紙 5 円 以上 貼付 必要		

○振込金として現金または有価証券(当座小切手等)を受領した場合は、「振込金受取印(兼手数料受取印)」、これ以外(預金払戻請求印・口座振替)による場合は、「振込受付印(兼手数料受取印)」として使用しています。
 ○振込依頼時に記載相違等の不備があった場合には、照会等のため振込が遅延することがあります。
 ○やむを得ない事由による通信機器・回線の障害等によって振込が遅延することがありますのでご了承ください。
 ○この振込は、振込規定により取り扱います(振込規定ご入用の方は申し出ください)。
 ○「翌日振」の場合は、翌営業日のお振込となります。
 ○相戻・訂正依頼に際しては、当行所定の手数料をいただきます。

振込金額のうち
未決済小切手
万一小切手が決済されなかった場合はその金額の振込を取り消し、小切手は当店においてお返しいたします。

	3万円未満	3万円以上		
振込手数料(消費税込)	330	550	その他(本支店)	
	660	880	その他(他行)	



年月日	摘要	お支払い金額(円)	お預かり金額(円)	差し引き残高(円)
1 03-12-22		*21,065	アウトラッシュ	*3,031,736
2 03-12-24	振込資金	*11,158		*3,020,578
3 03-12-27	新聞代金	*7,400		*3,013,178
4 03-12-30	新聞代金	*3,380		*3,009,798
5 04-01-04		*3,300	チウニチンフ	*3,006,498
6 04-01-04		*3,380	トヤマシツフ	*3,003,118
7 04-01-04*		*3,380	普通預金	*2,999,738
8 04-01-07	振込資金	*2,058		*2,997,680
9 04-01-07*		*285	普通預金	*2,997,395
10 04-01-07*		*94,715	普通預金	*2,902,680
11 04-01-07*		*3,380	普通預金	*2,899,300
12				
13				
14				
15				
16				
17				
18				
19				
20				
21				
22				
23				
24				

(お知らせ)

1. 通帳のご提出のあるお取引のときは年月日欄に*と表示します。
2. 証券類をお預け入れのときは、お支払い金額欄に次のとおり表示します。

タケン-〇〇-〇〇
トリタテ-〇〇-〇〇

▶ お支払いできる日
お支払できる期間は、所定の
不渡返還期限経過後となります。

政務活動費【事後】審査書 兼 支出伝票				整理番号	0300089	2	1 枚目			
				会派名	公明党					
				議員名						
<input type="checkbox"/> 調査研究費	第三者機関承認欄			会派承認欄						
<input type="checkbox"/> 研修費	受付日	責任者	担当者	起案日	代表者	役員	経理責任者	事務員	申請者	
<input type="checkbox"/> 広報広聴費	承認日			2022.1.4						
<input type="checkbox"/> 要請・陳情活動費				承認日						
<input type="checkbox"/> 会議費				2022.1.4						
<input type="checkbox"/> 資料作成費	支払日(口座振込完了日)			起案日	支払完了報告					
<input type="checkbox"/> 資料購入費	支払件数	年	月	日	2022.1.7	代表者	経理責任者	事務員	申請者	
<input checked="" type="checkbox"/> 人件費	1	2022	1	7	承認日					
<input type="checkbox"/> 事務費					2022.1.7					
特記事項(第三者機関)				特記事項(会派)						
				政務活動補助業務 (事前) 0300060-1 2022年1月10日(祝日)のため、1月7日(金)に支払い						

政務活動費 支出額 (振込手数料を含む)	95,000 円	内、振込手数料	
支出内容	会派事務職員人件費 (12 月分)		
積算根拠	パートタイマー雇用契約書添付、 総支給額 95,000 円、 労働保険料 285 円→労働保険管理口座にて管理 差引額 94,715 円→会派事務員給与口座に振込 <労働保険料>各月の労働保険料=月額給与×3/1000 2021 年 12 月 285 円		価格の 説明
購入(依頼) 業者	契約者		<input type="checkbox"/> 市内業者 <input type="checkbox"/> 市外業者 <input type="checkbox"/> 通販業者 <input checked="" type="checkbox"/> 他()
取引規定 <input checked="" type="checkbox"/> 抵触なし			
証拠書類等貼付欄(この欄に納まらない場合は、様式 1 4 の貼付用紙に貼ってください)			

令和 3 年 12 月

氏名



出勤簿

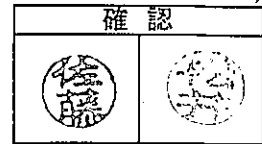

		9	10	11	12	13	14	15	16	就業時間		
日付	曜日											
12/1	水										4.00	
12/2	木										4.00	
12/3	金											
12/4	土											
12/5	日											
12/6	月										4.50	
12/7	火										4.50	
12/8	水	[Redacted]				[Redacted]					4.00	
12/9	木										2.00	
12/10	金										4.50	
12/11	土											
12/12	日											
12/13	月										4.50	
12/14	火										2.50	
12/15	水										5.50	
12/16	木										5.00	
12/17	金	[Redacted]				[Redacted]					4.00	
12/18	土											
12/19	日											
12/20	月										4.50	
12/21	火										5.50	
12/22	水										5.00	
12/23	木										5.00	
12/24	金										5.50	
12/25	土											
12/26	日											
12/27	月										4.00	
12/28	火										1.50	
12/29	水										休日	
12/30	木										休日	
12/31	金										休日	
17日	計										80.00	時間

※休日・・・(休日) ※休暇・・・(有休)青の線

パートタイマー雇用契約書

契約期間	<input checked="" type="checkbox"/> 2021年10月1日～2022年3月31日まで (契約の更新: <input type="checkbox"/> 自動的に更新 <input checked="" type="checkbox"/> 更新する場合がある <input type="checkbox"/> 更新しない)	
	契約の更新の判断基準	<input checked="" type="checkbox"/> 能力、業務成績、勤務態度 <input checked="" type="checkbox"/> 契約期間満了時の業務量 <input checked="" type="checkbox"/> その他(政務活動費運用指針変更時など)
	試用期間	<input checked="" type="checkbox"/> なし <input type="checkbox"/> あり(年 月 日まで)
就業場所	富山市議会 公明党 議員控室	
業務内容	富山市議会政務活動に関する補助業務	
就業時間	始業・終業	自 9 時 30 分 ～ 至 15 時 30 分 (上記の時間内で月 80 時間を目途に就労する。)
	休憩時間	12 時 00 分 より 12 時 30 分まで
所定外労働の有無に関する事項	時間外労働	<input checked="" type="checkbox"/> なし <input type="checkbox"/> あり
	休日労働	<input checked="" type="checkbox"/> なし <input type="checkbox"/> あり
	深夜労働	<input checked="" type="checkbox"/> なし <input type="checkbox"/> あり
休日	土、日曜日、国民の祝日、その他(会派会長の認める日とする。)	
休暇	会派会長の認める日とする。 有給休暇は初年度7日で次年度から1日増し、最大20日間までとする。 有給休暇の繰り越しは2年とする。(有給1日は4時間とする)	
賃金	基本給	月額 88,000 円 とする。
	諸手当	<input type="checkbox"/> なし <input checked="" type="checkbox"/> あり 通勤手当 7,000 円
	締切日/支払日	月末締切 / 翌月 10 日支払い
	労使協定に基づく賃金支払時の控除	<input type="checkbox"/> なし <input checked="" type="checkbox"/> あり / 雇用保険(失業保険) <input type="checkbox"/> なし <input checked="" type="checkbox"/> あり
	賃金改定	<input checked="" type="checkbox"/> なし <input type="checkbox"/> あり
	賞与	<input checked="" type="checkbox"/> なし <input type="checkbox"/> あり
	退職金	<input checked="" type="checkbox"/> なし <input type="checkbox"/> あり
退職に関する事項	1 自己都合退職の手続: 退職する 30 日以上前に届け出ること 2 解雇の事由及び手続: 会派に対し事務員として著しく信用を失墜させる行為など	
その他	・政務活動補助事務に関し知り得た個人情報保護、守秘義務を厳守すること。	

・この雇用契約書は、雇用主・労働者がそれぞれ保管する。

2021年10月1日

住所

所在地 富山市新桜町7-38

労働者:氏名

雇用主:名称 富山市議会 公明党 会長

氏名

佐藤 則寿



整理番号	0300089	2	4枚目
------	---------	---	-----

振 替 証 明 書

会派名 公明党

金 額	94,715	円
-----	--------	---

上記金額を次の者の口座へ振替したことを証明します。

2022 年 1月 7日

経理責任者 柏 佳枝



氏 名		受領印	
-----	--	-----	--

支給額 95,000 円
※ 労働保険 285 円
差引額 94,715 円

※ 労働保険 2021年12月 285円 (95000×3/1000)

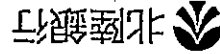

普通預金通帳

店番号 191 口座番号 6026037

富山市議会公明党労働保険管理口座 様



13	03-04-30*	自動機		*285	*3,494
14	03-06-10	普通預金		*285	*3,779
15	03-07-07*	R2年度会派立替2分の戻入	*3,207		*572
16	03-07-07*	R2年度分の本人戻入	*2	普通預金	*570
17	03-07-09	普通預金		*285	*855
18	03-08-10	普通預金		*285	*1,140
19	03-09-10	普通預金		*285	*1,425
20	03-10-08	普通預金		*285	*1,710
21	03-11-10	普通預金		*285	*1,995
22	03-12-10	普通預金		*285	*2,280
23	04-01-07	普通預金		*285	*2,565
24					

(注記)

1. 通帳に記載のあるお取引のときは年月日順に*と表示します。
 2. 通帳記載の金額は、お取引の金額に四捨五入して表示します。
 3. カラ

お取引の金額

お取引の金額は、お取引の
 金額に四捨五入して表示します。



年月日	摘要	お支払い金額(円)	お預かり金額(円)	差し引き残高(円)
1 03-12-22		*21,065	キヨウトシステム	*3,031,736
2 03-12-24	振込資金	*11,158		*3,020,578
3 03-12-27	新聞代金	*7,400		*3,013,178
4 03-12-30	新聞代金	*3,380		*3,009,798
5 04-01-04		*3,300	チロニチンフ	*3,006,498
6 04-01-04		*3,380	トヤマシツフ	*3,003,118
7 04-01-04*		*3,380	普通預金	*2,999,738
8 04-01-07	振込資金	*2,058		*2,997,680
9 04-01-07*		*285	普通預金	*2,997,395
10 04-01-07*		*94,715	普通預金	*2,902,680
11 04-01-07*		*3,380	普通預金	*2,899,300
12				
13				
14				
15				
16				
17				
18				
19				
20				
21				
22				
23				
24				

会社事務職員
人件費(2月)
95,000-

(お知らせ)
1. 通帳のご提出のあるお取引のときは年月日欄に*と表示します。
2. 証券類をお預け入れのときは、お支払い金額欄に次のとおり表示します。
タケン- 〇〇-〇〇
トリタテ- 〇〇-〇〇

▶ お支払いできる日
お支払できる期限は、所定の
不渡返還期限経過後となります。

政務活動費【事後】審査書 兼 支出伝票					整理番号	0300091	2	1 枚目			
					会派名	公明党					
					議員名						
<input type="checkbox"/>	調査研究費	第三者機関承認欄			会派承認欄						
<input type="checkbox"/>	研修費	受付日	責任者	担当者	起案日	代表者	役員	経理責任	事務員	申請者	
<input type="checkbox"/>	広報広聴費	承認日			2022.1.17						
<input type="checkbox"/>	要請・陳情活動費				承認日						承認日
<input type="checkbox"/>	会議費				承認日						承認日
<input type="checkbox"/>	資料作成費	支払日(口座振込完了日)			起案日	支払完了報告					
<input type="checkbox"/>	資料購入費	支払件数	年	月	日	代表者	経理責任者	事務員	申請者		
<input type="checkbox"/>	人件費	/	2022	1	17	承認日					
<input checked="" type="checkbox"/>	事務費					承認日					承認日
特記事項(第三者機関)					特記事項(会派)						
					政務活動に関わる通信費 (事前) 0300019-1						

政務活動費 支出額 <small>(振込手数料を含む)</small>	2,953 円 (税込)	内、振込手数料	
支出内容	令和 4 年 1 月分 (2021 年 11 月 26 日 ~ 12 月 25 日) 会派控室電話 (FAX) 使用料		
積算根拠	回線使用料 (基本料) 2,350 円 ダイヤル通話料及びサービス料消費税等 603 円 (合計) 2,953 円	価格の 説明	
購入(依頼) 業者	西日本電信電話(株)富山支店	<input checked="" type="checkbox"/> 市内業者 <input type="checkbox"/> 市外業者 <input type="checkbox"/> 通販業者 <input type="checkbox"/> 他()	取引規定 <input checked="" type="checkbox"/> 抵触なし

証拠書類等貼付欄(この欄に納まらない場合は、様式 1 4 の貼付用紙に貼ってください)

 4.1.17 11-2	富山支店 お客さまからの 料金お問合せ先 (無料) 0120-747488	金額 2022 年 1 月分 ¥2,953 3% 消費税 258 円	請求番号 9057265832923 お客さま氏名 公明 様	電話番号等領収証 (Receipt)
--------------------	--	--	---	-----------------------

貼付用紙

見積書・証拠書類等資料貼付欄(A4版以上の大きさの書類は貼る必要がありません。

B6版、A6版など、小さい用紙は貼ってください。)

NTT西日本 西日本電信電話株式会社
富山支店

930-0005

富山市新桜町7-38

TEL 0120-747488

（奥付）
送付先：〒812-0012

福岡市博多区 博多駅中央街

博多郵便局 私書箱112号

富山市役所内
公明 様

社用 101001311001 00509 00450 00*
コード

NTT西日本料金請求書
(NTTWEST-Bill)

※電話番号をお確かめのうえ、お間違えのないようお願いいたします。

料金お問合せ先

(無料)

0120-747488

※営業時間：午前9時～午後5時 土曜・日曜・祝日・年末年始(12月29日～1月3日)は除き
※携帯電話・PHSからもご利用いただけます。

電話のご注文・お問合せは局番なしの「116」へ(無料) 携帯電話・PHSからは 0800-2000116へ

電話の故障は局番なしの「113」へ(無料) 携帯電話・PHSからは 0120-444113へ

フレッツサービス・ひかり電話に関するご注文・お問合せは 0120-116116へ

フレッツサービス・ひかり電話に関する故障は 0120-248995へ

2022年 1月 11日発行

日ごろ、NTT西日本をご利用いただきましてありがとうございます。

裏面のお支払場所にご請求書をご持参のうえ、お支払いください。

ご利用料金の内訳については、裏面をご覧ください。

※お支払期限後に支払われた場合は、年14.5%(1日当たり約0.04%)の
延滞利息をお支払いいただく場合もあります。

お客さま番号 (076)441-7516	ご請求年月 2022年 1月分	ご請求額 (Charge) 2,953 円	お支払期限 (Due Date) 2022年 1月 25日
ご請求番号 9057265832923			

ご請求の内訳	金額 (円)	お知らせ
NTT西日本ご利用分 (合計)	2,953 2,953	詳細については、「ご利用料金内訳書」をご覧ください。

●お支払い方法についてクレジットカード決済へ変更される場合は、右のQRコードをスマートフォン等で読み取り申込みフォームへお進みください。

※インターネット接続費用はご利用者自身の負担です。正常に読み取りできない場合は、下記URLをパソコンからご覧ください。

<http://www.ntt-west.co.jp/denwa/charge/payment/payment.html>

※お手続きには1～2ヶ月ほど要します。完了までの間は請求書でのお支払いとなります。予めご了承ください。

※今回の請求書のお支払いはクレジットカードでの引き落としができませんので、裏面のお支払い場所にご持参のうえ、お支払いください。



↓下の部分を切り取り、裏面の各お支払場所にてお支払い願います。 <切り取り線>

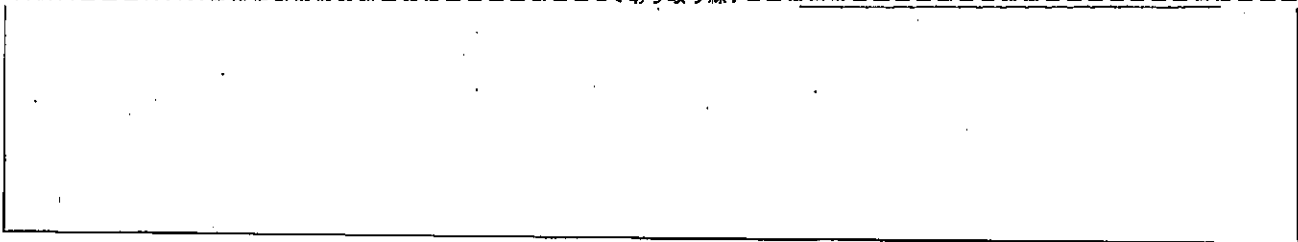

社用コード 00450

ご利用料金内訳書 お客様番号 (076)441-7516

料金内訳名	金額(円)	税区分	ご利用期間等のお知らせ
<p>【NTT西日本ご利用分】</p> <p>回線使用料(基本料)(事務用) 2,350</p> <p>ダイヤル通話料 331</p> <p>(内訳) ケンタくん適用分 (195)</p> <p>(内訳) ケンタくん適用通話料 <195></p> <p>(内訳) 通常通話料適用分 (136)</p> <p>ユニバーサルサービス料他 4</p> <p>消費税相当額 268</p> <p>(内訳) 消費税相当額(合算分) (268)</p> <p>(合計) 2,953</p>		<p>合算</p> <p>合算</p> <p>合算</p>	<p>11月26日～12月25日</p> <p>11月26日～12月25日。なお前月分は518円でした。</p> <p>次回(来月分)の割引計算期間は、12月26日～1月25日です。</p> <p>ケンタくんをご利用にならなかった場合、195円となります。</p> <p>1番号分のご請求となります。</p> <p>合算表示の料金を合計した2,685円に10%を乗じて算出しています。</p>



年月日	摘要	お支払い金額(円)	お預かり金額(円)	差し引き残高(円)
1 03-12-22		*21,065	キヨウトシステム	*3,031,736
2 03-12-24	振込資金	*11,158		*3,020,578
3 03-12-27	新聞代金	*7,400		*3,013,178
4 03-12-30	新聞代金	*3,380		*3,009,798
5 04-01-04		*3,300	チヨウニチヨウ	*3,006,498
6 04-01-04		*3,380	トヤマシヨウ	*3,003,118
7 04-01-04*		*3,380	普通預金	*2,999,738
8 04-01-07	振込資金	*2,058		*2,997,680
9 04-01-07*		*285	普通預金	*2,997,395
10 04-01-07*		*94,715	普通預金	*2,902,680
11 04-01-07*		*3,380	普通預金	*2,899,300
12 04-01-17*		*2,953		*2,896,347
13 04-01-17	振込資金	*47,921		*2,848,426
14				
15				
16				
17				
18				
19				
20				
21				
22				
23				
24				

(お知らせ)

1. 通帳のご提出のあるお取引のときは年月日欄に*と表示します。
2. 証券類をお預け入れのときは、お支払い金額欄に次のとおり表示します。

タケン 〇〇-〇〇
トリタテ 〇〇-〇〇

▶ お支払いできる日

お支払できる期限は、所定の
不渡返却期限経過後となります。

政務活動費【事後】審査書 兼 支出伝票					整理番号	0300083	2	1 枚目		
					会派名	公明党				
					議員名					
<input type="checkbox"/>	調査研究費	第三者機関承認欄			会派承認欄					
<input type="checkbox"/>	研修費	受付日	責任者	担当者	起案日	代表者	役員	経理責任者	事務員	申請者
<input type="checkbox"/>	広報広聴費				2022.1.17					
<input type="checkbox"/>	要請・陳情活動費	承認日			承認日					
<input type="checkbox"/>	会議費				2022.1.17					
<input type="checkbox"/>	資料作成費	支払日(口座振込完了日)			起案日	支払完了報告				
<input checked="" type="checkbox"/>	資料購入費	支払件数	年	月	日	2022.1.17	代表者	経理責任者	事務員	申請者
<input type="checkbox"/>	人件費					承認日				
<input type="checkbox"/>	事務費	1	2022	1	17	2022.1.18				
特記事項(第三者機関)					特記事項(会派)					
					調査研究に活用 (事前) 0300009 - 1 先方の都合により、納品書は作成されなくなったとのことです。 その為納品書の添付はありません。					

政務活動費 支出額 <small>(振込手数料を含む)</small>	47,921 円	内、振込手数料	みずほ銀行 770 円
支出内容	第一法規追録(追録作業・12月15日)		
積算根拠	判例通達 実務大六法 22,770 円 現行自治六法 2,970 円 注解 社会福祉六法 21,411 円 合計 47,151 円	価格の 説明	
購入(依頼) 業者	第一法規株式会社 東京都港区南青山2丁目11番17号	<input type="checkbox"/> 市内業者 <input checked="" type="checkbox"/> 市外業者 <input type="checkbox"/> 通販業者 <input type="checkbox"/> 他()	取引規定 <input checked="" type="checkbox"/> 抵触なし
証拠書類等貼付欄(この欄に納まらない場合は、様式14の貼付用紙に貼ってください)			

貼付用紙

見積書・証拠書類等資料貼付欄(A4版以上の大きさの書類は貼る必要がありません。

B6版、A6版など、小さい用紙は貼ってください。)

12/15



379*



〒930-8510 富山県 富山市 新桜町7-38 富山市役所内 公明党議員控室

: 富山市議会公明党 様

(お客様番号086-035696-0002)

判例通達 実務大六法 5874-5896号

納品明細書

: 富山市議会公明党 様 2021年11月25日 東京都港区南青山2-11-17 第一法規株式会社 次のおりご納品いたします

ご購入書名	追録号数	部数	金額(円)
判例通達 実務大六法	5874-5896	1	22,770
この金額には、消費税及び地方消費税が含まれています。			合計 22,770

お問い合わせ フリーダイヤルのご案内 (TEL受付時間9:00~17:30 祝祭日を除く月~金曜 FAXは24時間受付)

請求・お支払に関する ご照会・ご要望	商品に関するご照会・お申込・追録差し替えのご依頼 ご住所・ご名義等のご変更・追録購読中止のご連絡
【お支払い窓口】 TEL 0120-203-695 FAX 0120-202-973	【お客様窓口】 TEL 0120-203-696 FAX 0120-202-974

貼付用紙

見積書・証拠書類等資料貼付欄(A4版以上の大きさの書類は貼る必要がありません。

B6版、A6版など、小さい用紙は貼ってください。)

12/15



315



〒930-8510 富山県 富山市 新桜町7-38 富山市役所内 公明党議員控室

: 富山市議会公明党 様

(お客様番号086-035696-0002)

注解 社会福祉六法 1024-1036号

納品明細書

: 富山市議会公明党 様 次のおとりご納品いたします

2021年11月15日 東京都港区南青山2-11-17 第一法規株式会社

ご購入書名	追録号数	部数	金額(円)
注解 社会福祉六法	1024-1036	1	21,411
この金額には、消費税及び地方消費税が含まれています。			合計 21,411

お問い合わせ

フリーダイヤルのご案内 (TEL受付時間9:00~17:30 祝祭日を除く月~金曜 FAXは24時間受付)

請求・お支払に関する
ご照会・ご要望
【お支払い窓口】
TEL 0120-203-695
FAX 0120-202-973

商品に関するご照会・お申込・追録差し替えのご依頼
ご住所・ご名称等のご変更・追録購続中止のご連絡
【お客様窓口】
TEL 0120-203-696
FAX 0120-202-974

貼付用紙

見積書・証拠書類等資料貼付欄(A4版以上の大きさの書類は貼る必要がありません。

B6版、A6版など、小さい用紙は貼ってください。)

12/15

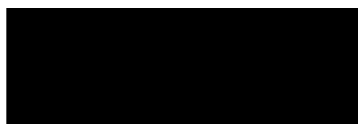

639



003637

〒930-8510
富山県 富山市
新桜町7-38
富山市役所内 公明党議員控室

：富山市議会公明党 様
(お客様番号086-035696-0002)
現行自治六法 113-114号

納品明細書

2021年12月10日
：富山市議会公明党 様 東京都港区南青山2-11-17
次のとおりご納品いたします。 第一法規株式会社

ご購読書名	追録号数	部数	金額(円)
現行自治六法	113-114	1	2,970
この金額には、消費税及び地方消費税が含まれています。			合計 2,970

お問い合わせ

フリーダイヤルのご案内 (TEL受付時間9:00~17:30 祝祭日を除く月~金曜 FAXは24時間受付)

請求：お支払に関する
ご照会・ご要望
【お支払い窓口】
TEL 0120-203-695
FAX 0120-202-973

商品に関するご照会・お申込・追録差し替えのご依頼
ご住所・ご名称等のご変更・追録購読中止のご連絡
【お客様窓口】
TEL 0120-203-696
FAX 0120-202-974

貼付用紙

見積書・証拠書類等資料貼付欄(A4版以上の大きさの書類は貼る必要がありません。
B6版、A6版など、小さい用紙は貼ってください。)

請 求 書

〒107-8568 東京都港区南青山2丁目11番17号
第一法規株式会社 中 英 弘
代表取締役社長

〇 山市議会公明党 様

2022年 1月 12日

ご請求額	¥47,151	お客様番号	086-035696-0002	請求番番号	2138177	お支払期限日	2022/ 2/28
------	---------	-------	-----------------	-------	---------	--------	------------

取引年月日	商 品 名	明 細	号数	量	単 価	契約数	金 額	備 考
2021/11/25	判例通達 実務大六法	5874-5896	23		千円 990	1	千円 22770	
2021/12/10	現行自治六法	113-114	2		1485	1	2970	
2021/11/15	注解 社会福祉六法	1024-1036	13		1647	1	21411	

この金額には消費税及び地方消費税が含まれております。

	金額 (税込)
10%対象	47151
合 計	47151

ゆうちょ銀行(郵便局)・金融機関・コンビニエンスストア(裏面参照)のいずれの店舗からでもお支払いいただけます。
【取引銀行】(当座預金)みずほ銀行青山支店 0013161 三井住友銀行長野支店 0005986 八十二銀行本店営業部 2000858
個 別

貼付用紙

見積書・証拠書類等資料貼付欄(A4版以上の大きさの書類は貼る必要がありません。B6版、A6版など、小さい用紙は貼ってください。)

翌日振 令和 4 年 1 月 17 日

振込金受取書(兼手数料受取書) 振込受付書(兼手数料受取書) いずれかを二重線で抹消

電信扱

振込先 銀行名(漢字) 左づめでご記入ください。 銀行 借金 農協 信組 その他 支店名(漢字) 左づめでご記入ください。 カタカナで姓と名の間に1マスあけて左づめでご記入ください(濁点(゜)、半濁点(゜)も1字) 預金種目 普通 当座 貯蓄 その他 口座番号 左づめでご記入ください。 振込金額 十位 億 千万 百万 十万 万 千 百 十 円

お受取人 漢字 第一法規(株) 様 カタカナで姓と名の間に1マスあけて左づめでご記入ください(濁点(゜)、半濁点(゜)も1字) カタカナ 公明党 佐藤 則寿 漢字 公明党 佐藤 則寿 日中のご連絡先 (076 - 443 - 2155) 様

当行をご利用いただきありがとうございます。 今後ともよろしく願い申し上げます。

株式会社 北陸銀行

店

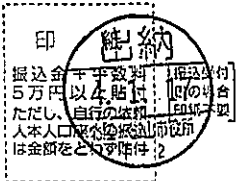

- 振込として現金または有価証券(当座小切手等)を受領した場合は、「振込金受取書(兼手数料受取書)」,これ以外(預金払戻請求書・口座振替)による場合は、「振込受付書(兼手数料受取書)」として使用しています。
○振込依頼時に記帳相違等の不備があった場合には、照会等のため振込が遅延することがあります。
○やむを得ない事由による通信機器・回線の障害等によって振込が遅延することがありますのでご了承ください。
○この振込は、振込規定により取り扱います(振込規定ご入用の方はお申し出ください)。
○「翌日振」の場合は、翌営業日のお振込となります。
○組戻・訂正依頼に際しては、当行所定の手数料をいただきます。

振込金額のうち 未決済小切手 万一小切手が決済されなかった場合はその金額の振込を取り消し、小切手は当店においてお返しいたします。

Table with columns for branch type (本店/他行) and amount (3万円未満/3万円以上) showing fees for '振込手数料(消費税込)'.



5

年月日	摘要	お支払い金額(円)	お預かり金額(円)	差し引き残高(円)
1 03-12-22	振込資金 新聞代金 新聞代金 振込資金	*21,065	キョウトウシステム	*3,031,736
2 03-12-24		*11,158		*3,020,578
3 03-12-27		*7,400		*3,013,178
4 03-12-30		*3,380		*3,009,798
5 04-01-04		*3,300	チユウニチシツフ	*3,006,498
6 04-01-04		*3,380	トヤマシツフ	*3,003,118
7 04-01-04*		*3,380	普通預金	*2,999,738
8 04-01-07		*2,058		*2,997,680
9 04-01-07*		*285	普通預金	*2,997,395
10 04-01-07*		*94,715	普通預金	*2,902,680
11 04-01-07*		*3,380	普通預金	*2,899,300
12 04-01-17*		*2,953		*2,896,347
13 04-01-17	振込資金	*47,921		*2,848,426
14				
15				
16				
17				
18				
19				
20				
21				
22				
23				
24				

(お知らせ)

1. 通帳のご提出のあるお取引のときは年月日欄に*と表示します。
2. 証券類をお預け入れのときは、お支払い金額欄に次のとおり表示します。

タケン 〇〇-〇〇
トクテ 〇〇-〇〇

▶ お支払いできる日

お支払できる時間は、所定の
不渡返還期限経過後となります。

5

政務活動費【事後】審査書 兼 支出伝票					整理番号	0300092	2	1	枚目		
					会派名	公明党					
					議員名						
<input type="checkbox"/>	調査研究費	第三者機関承認欄			会派承認欄						
<input type="checkbox"/>	研修費	受付日	責任者	担当者	起案日	代表者	役員	経理責任者	事務員	申請者	
<input type="checkbox"/>	広報広聴費	承認日			2022.1.20						
<input type="checkbox"/>	要請・陳情活動費				承認日						2022.1.20
<input type="checkbox"/>	会議費				承認日						2022.1.20
<input type="checkbox"/>	資料作成費	支払日(口座振込完了日)				起案日	支払完了報告				
<input type="checkbox"/>	資料購入費	支払件数	年	月	日	2022.1.25	代表者	経理責任者	事務員	申請者	
<input type="checkbox"/>	人件費	/	2022	/	24	承認日					
<input checked="" type="checkbox"/>	事務費					承認日					2022.1.25
特記事項(第三者機関)					特記事項(会派)						
					(事前)整理番号 0300007-1 1月22日が土曜日のため、1月24日(月)に引き落とし						

政務活動費 支出額 (振込手数料を含む)	21,065 円 (月額税込)	内、振込手数料	
支出内容	コピー機リース代 (1月分 24回目/48回分)		
積算根拠	別途リース支払明細表に拠る	価格の 説明	
購入(依頼)業者	日通リース&ファイナンス株式会社 東京都港区海岸1丁目14番22号	<input type="checkbox"/> 市内業者 <input checked="" type="checkbox"/> 市外業者 <input type="checkbox"/> 通販業者 <input type="checkbox"/> 他()	取引規定 <input checked="" type="checkbox"/> 抵触なし
証拠書類等貼付欄(この欄に納まらない場合は、様式14の貼付用紙に貼ってください)			

リース料お支払明細表

富山市議会公明党

御中

年 月 日

日通商事株式会社

富山営業センター
〒 939-8214

富山県富山市
黒崎141-1

TEL : 076-492-6180

ご契約番号	2211141-00	期間	48 か月
開始日	2020年02月17日	満了日	2024年02月16日
ご契約物件名	リコー カラーデジタル複合機 IM C3000		
契約種類	リース		
支払方法	口座振替		
取扱銀行 支店名	北陸銀行 富山市役所出張所		
口座種類・口座番号	普通 No. 1004990		
お支払総額 (内消費税等) 残価(別途消費税)	1,011,120 円 (91,920 円) 円		

お支払金額内訳	
リース料	919,200 円
消費税	91,920 円
保守料	
消費税	

回数	支払	お支払日	お支払金額	残高	回数	支払	お支払日	お支払金額	残高
1			21,065	990,055	31		2022/08/22	21,065	358,105
2		2020/03/22	21,065	968,990	32		2022/09/22	21,065	337,040
3		2020/04/22	21,065	947,925	33		2022/10/22	21,065	315,975
4		2020/05/22	21,065	926,860	34		2022/11/22	21,065	294,910
5		2020/06/22	21,065	905,795	35		2022/12/22	21,065	273,845
6		2020/07/22	21,065	884,730	36		2023/01/22	21,065	252,780
7		2020/08/22	21,065	863,665	37		2023/02/22	21,065	231,715
8		2020/09/22	21,065	842,600	38		2023/03/22	21,065	210,650
9		2020/10/22	21,065	821,535	39		2023/04/22	21,065	189,585
10		2020/11/22	21,065	800,470	40		2023/05/22	21,065	168,520
11		2020/12/22	21,065	779,405	41		2023/06/22	21,065	147,455
12		2021/01/22	21,065	758,340	42		2023/07/22	21,065	126,390
13		2021/02/22	21,065	737,275	43		2023/08/22	21,065	105,325
14		2021/03/22	21,065	716,210	44		2023/09/22	21,065	84,260
15		2021/04/22	21,065	695,145	45		2023/10/22	21,065	63,195
16		2021/05/22	21,065	674,080	46		2023/11/22	21,065	42,130
17		2021/06/22	21,065	653,015	47		2023/12/22	21,065	21,065
18		2021/07/22	21,065	631,950	48		2024/01/22	21,065	0
19		2021/08/22	21,065	610,885					
20		2021/09/22	21,065	589,820					
21		2021/10/22	21,065	568,755					
22		2021/11/22	21,065	547,690					
23		2021/12/22	21,065	526,625					
24		2022/01/22	21,065	505,560					
25		2022/02/22	21,065	484,495					
26		2022/03/22	21,065	463,430					
27		2022/04/22	21,065	442,365					
28		2022/05/22	21,065	421,300					
29		2022/06/22	21,065	400,235					
30		2022/07/22	21,065	379,170					



年月日	摘要	お支払い金額(円)	お預かり金額(円)	差し引き残高(円)
1 03-12-22	振込資金 新聞代金 新聞代金	*21,065	キヨウトウシステム	*3,031,736
2 03-12-24		*11,158		*3,020,578
3 03-12-27		*7,400		*3,013,178
4 03-12-30		*3,380		*3,009,798
5 04-01-04	振込資金	*3,300	チヌウニチシツフ	*3,006,498
6 04-01-04		*3,380	トヤマシツフ	*3,003,118
7 04-01-04*		*3,380	普通預金	*2,999,738
8 04-01-07		*2,058		*2,997,680
9 04-01-07*		*285	普通預金	*2,997,395
10 04-01-07*		*94,715	普通預金	*2,902,680
11 04-01-07*		*3,380	普通預金	*2,899,300
12 04-01-17*		*2,953		*2,896,347
13 04-01-17	振込資金	*47,921		*2,848,426
14 04-01-19*	振込	*3,380	普通預金	*2,845,046
15 04-01-20		トヤマシツフ	*1,800,000	*4,645,046
16 04-01-20*		*3,380	普通預金	*4,641,666
17 04-01-24		*21,065	キヨウトウシステム	*4,620,601
18				
19				
20				
21				
22				
23				
24				

(お知らせ)

1. 通帳のご提出のあるお取引のときは年月日欄に*と表示します。
2. 証券類をお預け入れのときは、お支払い金額欄に次のとおり表示します。

タケン 〇〇-〇〇
トヨタ 〇〇-〇〇

▶ お支払いできる日

お支払できる期限は、所定の
不渡返還期限経過後となります。

政務活動費【事後】審査書 兼 支出伝票					整理番号	0300095	2	1 枚目		
					会派名	公明党				
					議員名					
<input type="checkbox"/>	調査研究費	第三者機関承認欄			会派承認欄					
<input type="checkbox"/>	研修費	受付日	責任者	担当者	起案日	代表者	役員	経理責任者	事務員	申請者
<input type="checkbox"/>	広報広聴費				2022.1.11					
<input type="checkbox"/>	要請・陳情活動費	承認日			承認日					
<input type="checkbox"/>	会議費				2022.1.12					
<input type="checkbox"/>	資料作成費	支払日(口座振込完了日)				起案日	支払完了報告			
<input checked="" type="checkbox"/>	資料購入費	支払件数	年	月	日	2022.1.27	代表者	経理責任者	事務員	申請者
<input type="checkbox"/>	人件費		2022	1	27	承認日				
<input type="checkbox"/>	事務費	/				2022.1.27				
特記事項(第三者機関)					特記事項(会派)					
					調査研究に活用 (事前)0300011/- 1					

政務活動費 支出額 <small>(振込手数料を含む)</small>	7,400 円	内、振込手数料	
支出内容	1 月度 読売新聞・日本経済新聞購読料 (会派控室)		
積算根拠	読売新聞 3,400 円 日本経済新聞 4,000 円	価格の 説明	
購入(依頼) 業者	(株)太田新聞店 富山市弥生町 2-1-2	<input checked="" type="checkbox"/> 市内業者 <input type="checkbox"/> 市外業者 <input type="checkbox"/> 通販業者 <input type="checkbox"/> 他()	取引規定 <input checked="" type="checkbox"/> 抵触なし

証拠書類等貼付欄(この欄に納まらない場合は、様式 1 4 の貼付用紙に貼ってください)

領収書

区域 016 全戸 0014 お問合せ No 01759

お名前 富山市議会 公明党 様

富山市新桜町7
東 6 F 市議会
4 年 1 月分 振替

銘 柄	部 数	金 額
1 読売新聞朝刊	1	3,400
2 日本経済新聞	1	4,000
3		
合 計		7,400 円

◇左記の通り領収しました

領収日 2022 年 1 月 27 日

本年も宜しくお願い致します。

読売センター富山中央
(株)太田新聞店
富山市弥生町 2-1-2
☎ 076-433-2315

領収印

印裏面もあわせて内容に十分お読みください。



年月日	摘要	お支払い金額(円)	お預かり金額(円)	差し引き残高(円)
1 03-12-22		*21,065	キヨウトウシステム	*3,031,736
2 03-12-24	振込資金	*11,158		*3,020,578
3 03-12-27	新聞代金	*7,400		*3,013,178
4 03-12-30	新聞代金	*3,380		*3,009,798
5 04-01-04		*3,300	チユウニチヨウ	*3,006,498
6 04-01-04		*3,380	トヤマシキ"カ	*3,003,118
7 04-01-04*		*3,380	普通預金	*2,999,738
8 04-01-07	振込資金	*2,058		*2,997,680
9 04-01-07*		*285	普通預金	*2,997,395
10 04-01-07*		*94,715	普通預金	*2,902,680
11 04-01-07*		*3,380	普通預金	*2,899,300
12 04-01-17*		*2,953		*2,896,347
13 04-01-17	振込資金	*47,921		*2,848,426
14 04-01-19*		*3,380	普通預金	*2,845,046
15 04-01-20	振込	トヤマシキ"カ	*1,800,000	*4,645,046
16 04-01-20*		*3,380	普通預金	*4,641,666
17 04-01-24		*21,065	キヨウトウシステム	*4,620,601
18 04-01-27	新聞代金	*7,400		*4,613,201
19 04-01-27	振込資金	*22,095		*4,591,106
20 04-01-27	振込資金	*18,162		*4,572,944
21				
22				
23				
24				

(お知らせ)

1. 請求のご提出のあるお取引のときは年月日欄に*と表示します。
 2. 証券類をお預け入れのときは、お支払い金額欄に次のとおり表示します。

タケン 〇〇-〇〇
 トリクテ 〇〇-〇〇

▶ お支払いできる日



お支払できる期限は、所定の
 不渡返還期限経過後となります。

政務活動費 《事前》 審査書 次のとおり、実施(購入等)してよろしいか。					整理番号	0300100	1	1 枚目		
					会派名	公明党				
					議員名					
<input type="checkbox"/>	調査研究費	第三者機関承認欄			会派承認欄					
<input type="checkbox"/>	研修費	受付日	責任者	担当者	起案日	代表者	役員	経理責任者	事務員	申請者
<input type="checkbox"/>	広報広聴費				2022.1.17					
<input type="checkbox"/>	要請・陳情活動費	承認日			承認日					
<input type="checkbox"/>	会議費				2022.1.17					
<input type="checkbox"/>	資料作成費	特記事項(第三者機関)			特記事項(会派)					
<input type="checkbox"/>	資料購入費				政務活動に係る事務用品					
<input type="checkbox"/>	人件費									
<input checked="" type="checkbox"/>	事務費									
支出予定金額 (振込手数料を含まず)		21,765 円								
支出内容		中越パルプコピー用紙 A4(500 枚×5 冊)×4 箱:7,000 円 キングジム テプラプロテープ 12mm 白/黒文字 5P×1 箱:3,937 円 カール 強力パンチ No.112N ×1 台:7,350 円 コクヨフラットファイル A4-S 青 フ-V10B ×20 冊:1500 円 消費税 1,978 円 合計 21,765 円								
積算根拠		中越パルプコピー用紙 A4(500 枚×5 冊)×4 箱:7,000 円 キングジム テプラプロテープ 12mm 白/黒文字 5P×1 箱:3,937 円 カール 強力パンチ No.112N ×1 台:7,350 円 コクヨフラットファイル A4-S 青 フ-V10B ×20 冊:1500 円 消費税 1,978 円 合計 21,765 円					価格の説明			
購入(依頼) 予定業者		(株)大用堂 富山市二口町 3-2-16					<input checked="" type="checkbox"/> 市内業者 <input type="checkbox"/> 市外業者 <input type="checkbox"/> 通販業者 <input type="checkbox"/> 他 ()		取引規定 <input checked="" type="checkbox"/> 抵触なし	

新生紙パルプ商事株式会社 富山支店 御中

2019年3月14日

中越パルプ工業株式会社
高岡工場 技術研究部

承認	確認	作成
		

ニューコピー 紙質試験表

項目		単位	測定値
抄紙機			6M/C
抄造日			2019年2月
取引坪量		g/m ²	64.0
坪量		g/m ²	69.1
厚さ		μm	89
緊度		g/cm ³	0.776
平滑度	表	秒	54
	裏	秒	44
白色度		%	83.6
色調	L*	-	94.0
	a*	-	-0.1
	b*	-	1.6
不透明度		%	87.8
水分		%	4.0

試験条件： 温度 23℃
湿度 50% r. h.

PC対応用品
オフィス機器
ファイルケース
事務用品
筆記具
作業用品・制服
生活用品・家電
オフィス家具

おすすめ

▶「テプラ」PRO SRシリーズ専用テープカートリッジ【キングダム】

**目的に応じて使い分ければ、
もっと便利で美しく。**



ベーシックパック

よく使われるテープを取り揃えたお得なパックです。

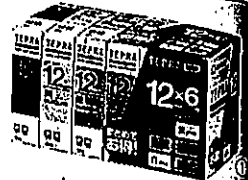

ベーシックパック 6巻入

注文番号	品番	入数	ラベル幅	税込(本体)
④49457	SC126T [6*]	12mm		¥6,160
④49458	SC186T [6*]	18mm		¥8,470

●1巻8m●セット内容:カラーラベルバスタル(赤,黄,緑,青),白ラベル透明ラベル●出荷/包装:1/24 ※文字は黒文字になります。

ラベル外観	注文番号	品番	注文番号	品番	注文番号	品番	注文番号	品番	注文番号	品番
強粘着ラベル 7m		9mm幅		12mm幅		18mm幅		24mm幅		36mm幅
黄 黒文字	36717	SC9YV	36724	SC12YV	36733	SC18YV	36735	SC24YV	36741	SC36YV
白 黒文字	36723	SS9KV	36725	SS12KV	36734	SS18KV	36740	SS24KV	36742	SS36KV
税込(本体)	¥1,375	(¥1,250)	¥1,375	(¥1,250)	¥2,035	(¥1,850)	¥2,035	(¥1,850)	¥2,695	(¥2,450)

注文番号	品番	注文番号	品番	注文番号	品番	注文番号	品番	注文番号	品番	
6mm幅	9mm幅	12mm幅	18mm幅	24mm幅						
黄 黒文字	60240	SC6Y-5P	60075	SC9Y-5P	60073	SC12Y-5P	60074	SC18Y-5P	60241	SC24Y-5P
透明 黒文字	60238	ST6K-5P	60072	ST9K-5P	60076	ST12K-5P	60071	ST18K-5P	60239	ST24K-5P
白 黒文字	60236	SS6K-5P	60070	SS9K-5P	60068	SS12K-5P	60069	SS18K-5P	60237	SS24K-5P
税込(本体)	¥5,775	(¥5,250)	¥5,775	(¥5,250)	¥5,775	(¥5,250)	¥7,975	(¥7,250)	¥7,975	(¥7,250)

注文番号	品番	注文番号	品番	注文番号	品番	注文番号	品番	注文番号	品番	
6mm幅	9mm幅	12mm幅	18mm幅	24mm幅						
白 黒文字	36070	SS6K-10PN	36072	SS9K-10PN	③36074	SS12K-10PN	36077	SS18K-10PN	36078	SS24K-10PN
透明 黒文字	36071	ST6K-10PN	36073	ST9K-10PN	36076	ST12K-10PN				
税込(本体)	¥11,550	(¥10,500)	¥11,550	(¥10,500)	¥11,550	(¥10,500)	¥15,950	(¥14,500)	¥15,950	(¥14,500)

注文番号	品番	注文番号	品番	注文番号	品番	注文番号	品番	注文番号	品番	注文番号	品番	注文番号	品番	
4mm幅	6mm幅	9mm幅	12mm幅	18mm幅	24mm幅	36mm幅								
黄 黒文字	45673	SC4Y	20196	SC6Y	20197	SC9Y	20198	SC12Y	20199	SC18Y	20200	SC24Y	38915	SC36Y
黒 赤文字	45672	SC4G	20201	SC6G	20202	SC9G	20203	SC12G	20204	SC18G	20205	SC24G	38916	SC36G
黒 白文字	45671	SC4B	20206	SC6B	20207	SC9B	20208	SC12B	20209	SC18B	20210	SC24B	38917	SC36B
黒 黒文字				49445	SC9V		37510	SC12V	20213	SC18V	49446	SC24V		
黄 赤文字							37511	SC12H	20214	SC18H				
黒 赤文字							46392	SC12YR	46393	SC18YR	46394	SC24YR	46395	SC36YR
[ピピッド] 8m	4mm幅	6mm幅	9mm幅	12mm幅	18mm幅	24mm幅	36mm幅							
赤 白文字				49448	SD9R	20173	SD12R	20174	SD18R	20175	SD24R			
緑 白文字							20179	SD12G	20180	SD18G	20181	SD24G		
青 白文字				49447	SD9B	20182	SD12B	20183	SD18B	20184	SD24B			
黒 白文字				20186	SD6K	20187	SD9K	20188	SD12K	20189	SD18K	20190	SD24K	
透明ラベル 8m	4mm幅	6mm幅	9mm幅	12mm幅	18mm幅	24mm幅	36mm幅							
透明 赤文字														
透明 黒文字	45680	ST4K	20160	ST6K	20161	ST9K	20162	ST12K	20163	ST18K	20164	ST24K	38919	ST36K
透明 赤文字							45682	ST9R	37521	ST12R	20165	ST18R		
透明 黒文字									46405	ST12B				
透明 赤文字									37522	ST12S	20166	ST18S		
透明 黒文字									46402	ST12Z				
白ラベル 8m	4mm幅	6mm幅	9mm幅	12mm幅	18mm幅	24mm幅	36mm幅							
白 赤文字														
白 黒文字	45690	SS4K	20167	SS6K	20168	SS9K	20169	SS12K	20170	SS18K	20171	SS24K	38918	SS36K
白 赤文字				46413	SS6B	46414	SS9B	46415	SS12B	46416	SS18B	46417	SS24B	
上質紙ラベル 12m	4mm幅	6mm幅	9mm幅	12mm幅	18mm幅	24mm幅	36mm幅							
白 黒文字														
税込(本体)	¥1,155	(¥1,050)	¥1,155	(¥1,050)	¥1,155	(¥1,050)	38920	SP12K	38921	SP18K	38922	SP24K	38923	SP36K

注文番号	品番	注文番号	品番	
12mm幅	18mm幅			
37512	SK12R	20130	SK18R	
37513	SK12P	20131	SK18P	
37514	SK12D	20132	SK18D	
イエロー 黒文字	37515	SK12Y	20133	SK18Y
グリーン 黒文字	37516	SK12G	20134	SK18G
税込(本体)	¥1,155	(¥1,050)	¥1,595	(¥1,450)

注文番号	品番	注文番号	品番	
12mm幅	18mm幅			
黒文字	39654	SM12X	39657	SM18X
赤文字	39655	SM12Z	39658	SM18Z
12mm幅	18mm幅			
黒文字	39659	SMP12R	39662	SMP18R
赤文字	39660	SMP12G	39663	SMP18G
黒文字	39661	SMP12B	39664	SMP18B
税込(本体)	¥1,155	(¥1,050)	¥1,595	(¥1,450)

テプラマテープ

レタイムター

関連機器

電子辞書

紙簿計数機

シュレッダー

ラミネーター

封かん機

製本用品

ミニプリンター

電子文庫

PC関連用品
オフィス機器
ファイルケース
事務用品
筆記具
作業用品・制服
生活用品・家電
オフィス家具

▶強カパンチ[カール] 100枚以上の穴あけに。

重厚感あるブラック4タイプ。

- ①
2穴約220枚
穴奥行12mm
ゲージ付
- ②
2穴約390枚
穴奥行12mm
ゲージ付

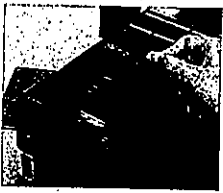
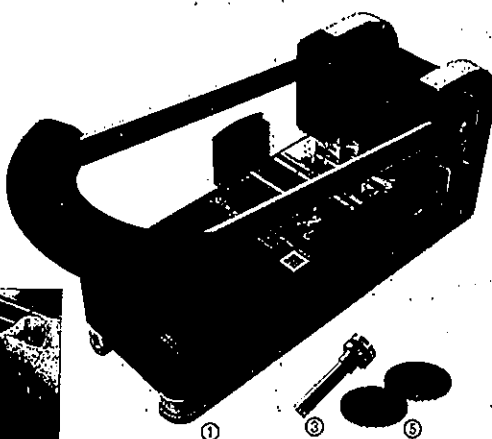

本体には替刃とロットガードが入れられる収納スペース付き。



上向き穿孔でクズの散らばりを低減。刃の交換もワンタッチ。



ロットガードが自動で回転し、鋭い切れ味が持続します。

片側のゲージを下ろすことで用紙に4穴穿孔も可能です。

注文番号	品番	入数	穿孔能力	税込(本体)
①	①01201 HD-520N	1台	約220枚	¥23,100
②	②01202 HD-530N	1台	約390枚	¥33,000

●穿孔可能厚:①20mm②30mm●外寸:幅234×奥445×高195mm●重量:2.5kg●穴数:2穴●穴奥行:12mm●穴径:6mm●穴間隔:80mm●ゲージ対応サイズ:A6長辺~A4長辺●材質:再生ABS,POM,SPCC他●ゲージ付●出荷/包装:1

注文番号	品番	入数	適合品番	税込(本体)
①	①065131 K-520	1本	HD-520N用	¥1,650
②	②062035 K-530	1本	HD-530N用	¥2,090

●穴径:6mm●出荷/包装:1

注文番号	品番	入数	適合品番	税込(本体)
①	①062036 K-500	10枚	HD-520N,530N用	¥528

●出荷/包装:1

パンチ(2穴)

貼切用品

コピー用品

指示用品

机上用品

名札

ラベル

ノート

郵便用品

マシナリ用品

画材

学習用品

- 2穴約110枚
穴奥行12mm
ゲージ付

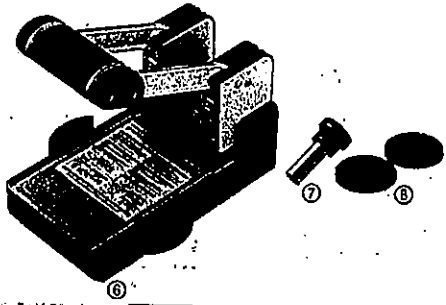

センター出しがラクなワイドダブルゲージ。



取り外しが簡単なスライド式のロットガードを採用しています。

注文番号	品番	入数	穿孔能力	税込(本体)
①	①01199 HD-410N	1台	約110枚	¥8,250

●穿孔可能厚:10mm●外寸:幅164×奥241×高140mm●重量:2.5kg●穴数:2穴●穴奥行:12mm●穴径:6mm●穴間隔:80mm●ゲージ対応サイズ:A6長辺~A4長辺(紙幅137~300mm)●材質:ABS,POM,SPCC他●ゲージ付●出荷/包装:1

パイプロット刃

注文番号	品番	入数	適合品番	税込(本体)
①	①050007 K-410	1本	HD-410N用	¥1,320

●穴径:6mm●出荷/包装:1

ロットガード(刃受)

注文番号	品番	入数	税込(本体)
①	①04142 K-10	10枚	¥396

●適合品番:HD-410N, No.120N, No.122N, HD-410, No.122, No.124, No.124N, No.86●出荷/包装:1

- 2穴約165枚
穴奥行12mm
ゲージ付

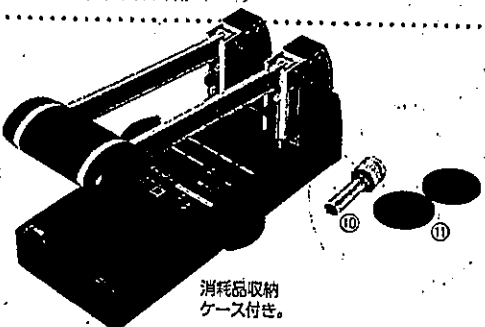

消耗品収納ケース付き。

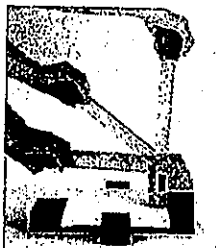

両手で握れて、力を入れやすいハンドル。

注文番号	品番	入数	穿孔能力	税込(本体)
①	①01200 No.122N	1台	約165枚	¥10,780

●穿孔可能厚:15mm●外寸:幅170×奥338×高175mm●重量:2.5kg●穴数:2穴●穴奥行:12mm●穴径:6mm●穴間隔:80mm●ゲージ対応サイズ:A6長辺~A4長辺(紙幅137~300mm)●材質:ABS,POM,SPCC他●ゲージ付●出荷/包装:1

パイプロット刃

注文番号	品番	入数	適合品番	税込(本体)
①	①015952 K-122N/124	1本	No.122N,124,124N用	¥1,430

●穴径:6mm●出荷/包装:1

ロットガード(刃受)

注文番号	品番	入数	税込(本体)
①	①04142 K-10	10枚	¥396

●適合品番:HD-410N, No.120N, No.122N, HD-410, No.122, No.124, No.124N, No.86●出荷/包装:1

▶軽あけ強カパンチ[マックス] 力をかけずに強カパンチ。一気に100枚以上穴あけ。

- 2穴約120枚
穴奥行12mm
ゲージ付

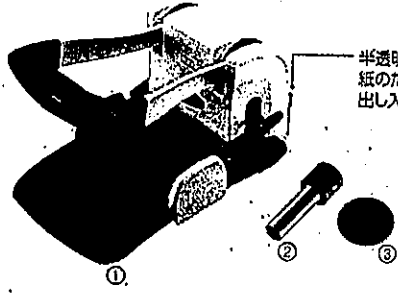

半透明のダストボックス付き。紙のたまり具合が見えて、出し入れもスムーズです。

- 2穴約200枚
穴奥行12mm
ゲージ付

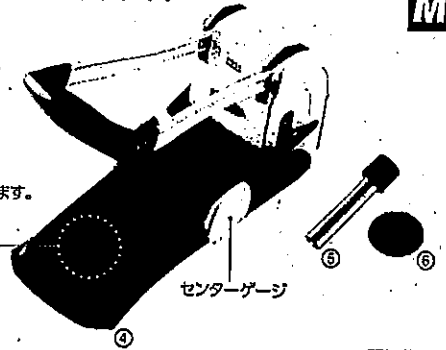

予備の替刃と刃受を収納できます。

センターゲージ

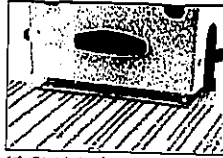

紙ずれ防止プレートを採用。上からしっかり固定でき、決まった位置に穴をあけられます。

注文番号	品番	入数	穿孔能力	税込(本体)
①	①031906 DP-120	1台	約120枚	¥15,070

●穿孔可能厚:10mm●外寸:幅140×奥245×高135mm●重量:1.7kg●穴数:2穴●穴奥行:12mm●穴径:6mm●穴間隔:80mm●ゲージ対応サイズ:A6長辺~A4長辺●材質:金属,プラスチックハンドル●替刃4本,刃受4枚,ゲージ付●出荷/包装:1/6

オプションパーツ

注文番号	品番	入数	仕様	税込(本体)
①	①031907 DP-120カエバ	2本	替刃	¥3,135
②	②031908 DP-120ハウケ	10枚	刃受/ヘッド	¥572

●穴径:①6mm●出荷/包装:1/1/10



替刃を本体の横に差し込むだけで、簡単に刃の交換ができます。

注文番号	品番	入数	穿孔能力	税込(本体)
①	①023336 DP-200	1台	約200枚	¥19,360

●穿孔可能厚:18mm●外寸:幅142×奥363×高180mm●重量:2.6kg●穴数:2穴●穴奥行:12mm●穴径:6mm●穴間隔:80mm●ゲージ対応サイズ:A6長辺~A4長辺●材質:金属,プラスチックハンドル●替刃4本,刃受4枚,ゲージ付●出荷/包装:1/4

オプションパーツ

注文番号	品番	入数	仕様	税込(本体)
①	①023337 DP-200カエバ	2本	替刃	¥3,135
②	②023338 DP-200ハウケ	10枚	刃受/ヘッド	¥572

●穴径:①6mm●出荷/包装:1/1/10

エコマーク認定商品
グリーン購入法適合
GPNエコ商品はつと選択

コクヨの“元祖”フラットファイル

LONG LIFE DESIGN

カラー・サイズのバリエーション豊富なスタンダードタイプ

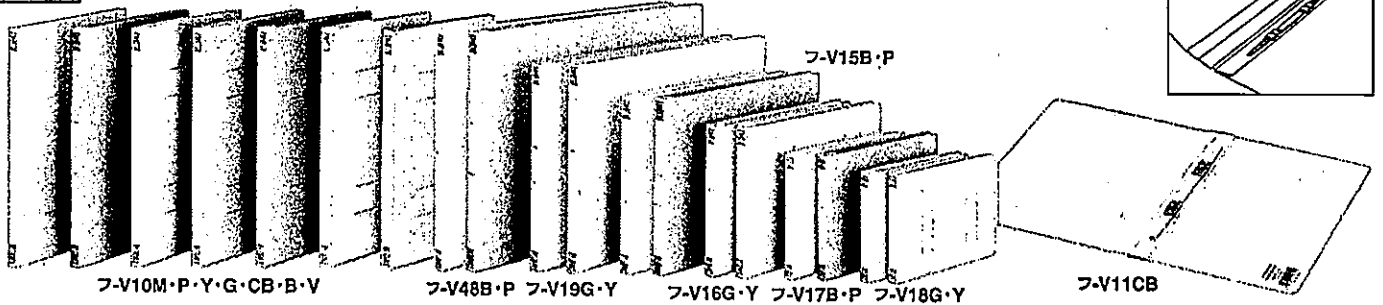
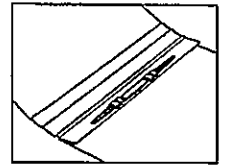

マニフェスト伝票サイズ

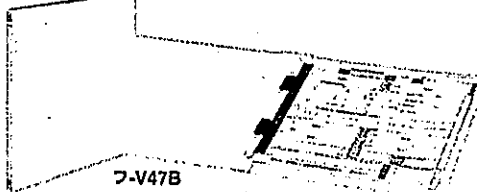

使用方法



- マニフェスト伝票(産業廃棄物の申請伝票)用サイズもご用意しています。(F-V47)
- 建設系廃棄物用マニフェストには、F-V15(A4-Eサイズ)をご使用ください。

フラットファイルV(樹脂製とじ具)

品番	コード	メーカー希望小売価格(税別)	サイズ	外寸法 高さ・幅・厚み	収納 枚数	品番	コード	メーカー希望小売価格(税別)	サイズ	外寸法 高さ・幅・厚み	収納 枚数	品番	コード	メーカー希望小売価格(税別)	サイズ	外寸法 高さ・幅・厚み	収納 枚数
F-V10B	5114-5019	¥100	A4-S	307・231・18	10/100	F-V13P	5114-5156	¥90	B6-S	192・144・18	10/100	F-V17B	5114-5293	¥100	A5-E	158・226・18	10/100
F-V10CB	5119-0835	¥100			10/100	F-V13Y	5114-5163	¥90			10/100	F-V17P	5114-5316	¥100			10/100
F-V10G	5114-5026	¥100			10/100	F-V14B	5114-5170	¥140			10/100	F-V17Y	5114-5323	¥100			10/100
F-V10M	5119-0842	¥100			10/100	F-V14G	5114-5187	¥140			10/100	F-V18B	5114-5330	¥90			10/100
F-V10P	5114-5033	¥100			10/100	F-V14P	5114-5194	¥140			10/100	F-V18G	5114-5347	¥90			10/100
F-V10V	5119-0859	¥100			10/100	F-V14Y	5114-5200	¥140			10/100	F-V18P	5114-5354	¥90			10/100
F-V10Y	5114-5040	¥100			10/100	F-V43B	5114-5415	¥260			10/100	F-V18Y	5114-5361	¥90			10/100
F-V11B	5114-5057	¥90			10/100	F-V43G	5114-5422	¥260			10/100	F-V19B	5114-5378	¥140			10/100
F-V11CB	5119-0934	¥90			10/100	F-V43P	5114-5439	¥260			10/100	F-V19G	5114-5385	¥140			10/100
F-V11G	5114-5064	¥90			10/100	F-V43Y	5114-5446	¥260			10/100	F-V19P	5114-5392	¥140			10/100
F-V11M	5119-0941	¥90	B5-S	267・198・18	10/100	F-V15B	5114-5217	¥100	A4-E	226・313・18	10/100	F-V19M	5241-4817	¥140	B4-E	267・380・18	10/100
F-V11P	5114-5071	¥90			10/100	F-V15G	5114-5224	¥100			10/100	F-V19Y	5114-5408	¥140			10/100
F-V11V	5119-0958	¥90			10/100	F-V15M	5241-4770	¥100			10/100	F-V48B	5114-5453	¥260			10/100
F-V11Y	5114-5088	¥90			10/100	F-V15P	5114-5231	¥100			10/100	F-V48G	5114-5460	¥260			10/100
F-V12B	5114-5095	¥90			10/100	F-V15Y	5114-5248	¥100			10/100	F-V48P	5114-5477	¥260			10/100
F-V12G	5114-5101	¥90			10/100	F-V16B	5114-5255	¥100			10/100	F-V48Y	5114-5484	¥260			10/100
F-V12P	5114-5118	¥90			10/100	F-V16G	5114-5262	¥100			10/100	F-V47B	5432-5661	¥110			10/100
F-V12Y	5114-5125	¥90			10/100	F-V16M	5241-4787	¥100			10/100	名入れにおすすめ! 最小ロット数/100部以上 F-V10B・F-V10P・F-V10Y					
F-V13B	5114-5132	¥90			10/100	F-V16P	5114-5279	¥100			10/100						
F-V13G	5114-5149	¥90			10/100	F-V16Y	5114-5286	¥100			10/100						

- 穴数/2穴 ●とじ穴間隔/60mmピッチ ●表紙/色紙紙(古紙リサイクル配合) ●取寸法/15mm ●収納枚数/150枚
- とじ具材質/押さえ板・スライドコマ:R-PS ●表紙色/B...青、CB...コバルトブルー、G...緑、M...グレー、P...ピンク、V...紫、Y...黄

まとめ買いができる3冊パック

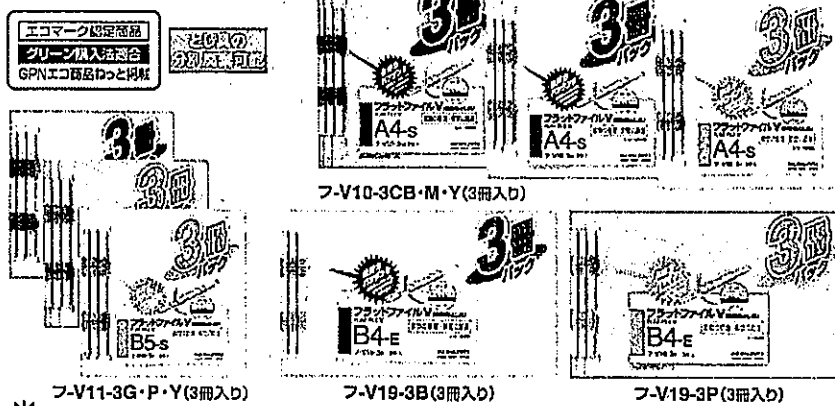

フラットファイルV(樹脂製とじ具)3冊入り

品番	コード	メーカー希望小売価格(税別)	サイズ	外寸法 高さ・幅・厚み	収納 枚数		
F-V10-3B	5119-0767	¥300	A4-S	307・231・18	10/40		
F-V10-3CB	5119-0774	¥300			10/40		
F-V10-3G	5119-0781	¥300			10/40		
F-V10-3M	5119-0798	¥300			10/40		
F-V10-3P	5119-0804	¥300			10/40		
F-V10-3V	5119-0811	¥300			10/40		
F-V10-3Y	5119-0828	¥300			10/40		
F-V11-3B	5119-0866	¥270			B5-S	267・198・18	10/40
F-V11-3G	5119-0880	¥270					10/40
F-V11-3P	5119-0903	¥270					10/40
F-V11-3Y	5119-0927	¥270	10/40				
F-V19-3B	5241-4794	¥420	B4-E	267・380・18			10/60
F-V19-3P	5241-4800	¥420					10/60

- 穴数/2穴 ●とじ穴間隔/60mmピッチ ●表紙/色紙紙(古紙リサイクル配合)
- 取寸法/15mm ●収納枚数/150枚 ●とじ具材質/押さえ板・スライドコマ:R-PS
- 表紙色/B...青、CB...コバルトブルー、G...緑、M...グレー、P...ピンク、V...紫、Y...黄

統一伝票用フラットファイルは、P.126・245をごらんください。
 ※ファイルの収納枚数の表示は、PPC用紙64g/㎡を使用し、収容寸法1mmあたり10枚で算出しております。
 そのため、紙の種類によっては必ずしも計算通りにならない場合がありますので、一応の目安としてご利用ください。

KOKUYO
 別紙記載のメーカー希望小売価格(税別)です。
 別途消費税がかかります。

ボケケト式ファイル
 フラットファイル
 フラットファイル

政務活動費【事後】審査書 兼 支出伝票					整理番号	0300100	2	1	枚目		
					会派名	公明党					
					議員名						
<input type="checkbox"/>	調査研究費	第三者機関承認欄			会派承認欄						
<input type="checkbox"/>	研修費	受付日	責任者	担当者	起案日	代表者	役員	経理責任者	事務員	申請者	
<input type="checkbox"/>	広報広聴費	承認日			2022.1.26						
<input type="checkbox"/>	要請・陳情活動費				承認日						2022.1.27
<input type="checkbox"/>	会議費										
<input type="checkbox"/>	資料作成費	支払日(口座振込完了日)			起案日	支払完了報告					
<input type="checkbox"/>	資料購入費	支払件数	年	月	日	2022.1.27	代表者	経理責任者	事務員	申請者	
<input type="checkbox"/>	人件費	/	2022	/	27	承認日					
<input checked="" type="checkbox"/>	事務費					2022.1.27					
特記事項(第三者機関)					特記事項(会派)						

政務活動費 支出額 <small>(振込手数料を含む)</small>	22,095 円	内、振込手数料 料	北陸銀行 380 円
支出内容	中越パルプコピー用紙 A4(500 枚×5 冊)×4 箱:7,000 円 キングジム テプラプロテープ 12mm 白/黒文字 5P×1 箱:3,937 円 カール 強力パンチ No.112N ×1 台:7,350 円 コクヨフラットファイル A4-S 青 フ-V10B ×20 冊:1500 円 消費税 1,978 円 合計 21,765 円		
積算根拠	中越パルプコピー用紙 A4(500 枚×5 冊)×4 箱:7,000 円 キングジム テプラプロテープ 12mm 白/黒文字 5P×1 箱:3,937 円 カール 強力パンチ No.112N ×1 台:7,350 円 コクヨフラットファイル A4-S 青 フ-V10B ×20 冊:1500 円 消費税 1,978 円 合計 21,765 円		価格の 説明
購入(依頼) 業者	(株)大用堂 富山市二口町 3-2-16		<input checked="" type="checkbox"/> 市内業者 <input type="checkbox"/> 市外業者 <input type="checkbox"/> 通販業者 <input type="checkbox"/> 他()
取引規定 <input checked="" type="checkbox"/> 抵触なし			
証拠書類等貼付欄(この欄に納まらない場合は、様式 1-4 の貼付用紙に貼ってください)			

貼付用紙

見積書・証拠書類等資料貼付欄(A 4 版以上の大きさの書類は貼る必要がありません。

B 6 版、A 6 版など、小さい用紙は貼ってください。)

納品書

納品日 2022年01月19日

伝票No. 027982 (1 / 1)

930-8510 富山市新桜町 7-38
富山市役所内 6F
富山市議会 公明党 様

株式会社 大用堂
代表取締役 田島 盛男
〒939-8211 富山市二口町3-2-16
TEL : 076-421-1128 FAX : 076-421-1129

御発注 [REDACTED] 様 お客様No. 41480 () 担当 [REDACTED] 税率 ※印：軽減税率対象

品名	数量	単価	金額	税率
中越ハルマ コピー用紙 ニュートン A4 500枚	20 冊	350.00	7,000	税抜 10.0%
キングダム テブラフローブ 12mm 白/黒文字 SS12K-5P	1 箱	3,937.00	3,937	税抜 10.0%
カーン 強力パンチ No. 122N	1 台	7,350.00	7,350	税抜 10.0%
ココロ フラットファイル A4-S 青 F-V10B	20 冊	75.00	1,500	税抜 10.0%
合 計			19,787	

御 請 求 書

請求No. 004505 (1 / 1)

2022年 1月 20日締切分

930-8510

富山市新桜町 7-38
富山市役所内 6F

富山市議会 公明党 御中

文具事務用品・IT/IT周辺品・LOA機器・教育映像

株式会社 大 井 堂

代表取締役 田島 盛男

〒939-8211 富山市二口町3-2-16

TEL : 076-421-1128 FAX : 076-421-1129

北陸銀行 越前町支店 (当座) 2601780

富山第一銀行 本店 (普通) 016249

ゆうちょ銀行 記号13260 番号11860921

下記の通り、御請求申し上げます。

お客様No. 41480 (20)

前月御請求額	御入金額	調整額	繰越金額	当月御買上額	消費税額	御請求額
0	0	0	0	19,787	1,978	21,765

伝票日付	伝票No.	品 名	数 量	単 価	金 額	税 率
2022/ 1/19	27982	中越ハルマ コピー用紙 ニューコピー A4 500枚	20 冊	350.00	7,000	税抜 10.0%
		キングダム デアラブ ローター 12mm 白/黒文字 SS12K-5P	1 箱	3,937.00	3,937	税抜 10.0%
		カル 強力パンチ No. 122N	1 台	7,350.00	7,350	税抜 10.0%
		コクヨ フラットファイル A4-S 青 F-V10B	20 冊	75.00	1,500	税抜 10.0%
		【当月御買上額】			19,787	
		【消費税額】			1,978	
		【合計】			21,765	
		税率	課税対象額	消費税等		
		10.0	¥19,787	¥1,978		

税率 ※印：軽減税率対象

貼付用紙

見積書・証拠書類等資料貼付欄(A4版以上の大きさの書類は貼る必要がありません。

B6版、A6版など、小さい用紙は貼ってください)

翌日振
令和 4 年 1 月 27 日

・振込受取印(兼手数料受取印) } いずれかを二重線で抹消
・振込受付印(兼手数料受取印)

電信扱

振込先
銀行名(漢字) 左づめでご記入ください。 銀行 信金 農協 信組 その他
北 陸 越 前 町 支店

▼カタカナで姓と名の間に1マスあけて左づめでご記入ください(濁点(゜)、半濁点(゜)も1字)
カ) タイヨウト ヲ
法人の場合は、カ) 等略称でご記入ください。

預金種目 普通 当座 貯蓄 その他
口座番号 2601780
振込金額 21765 円

お受取人
カタカナ 漢字
カ) ヨメイトウ サトウ ノゾトシ
法人の場合は、カ) 等略称でご記入ください。

(株)大用堂 様

▼カタカナで姓と名の間に1マスあけて左づめでご記入ください(濁点(゜)、半濁点(゜)も1字)
ヨメイトウ サトウ ノゾトシ
法人の場合は、カ) 等略称でご記入ください。

公明党 佐藤則寿 様
日中のご連絡先 (076-443-2155)

当行をご利用いただきありがとうございます。
今後ともよろしくお願い申し上げます。

株式会社 北陸銀行

店

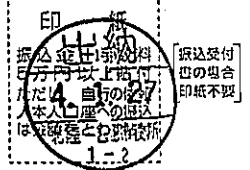

- 振込金として現金または有価証券(当座小切手等)を受領した場合は、「振込金受取印(兼手数料受取印)」、これ以外(預金払戻請求印・口座振替)による場合は、「振込受付印(兼手数料受取印)」として使用しています。
- 振込依頼日に記載相違等の不備があった場合には、照会等のため振込が遅延することがあります。
- やむを得ない事由による通信機器・回線の障害等によって振込が遅延することがありますのでご了承ください。
- この振込は、振込規定により取り扱います(振込規定ご入用の方はお申し出ください)。
- 「翌日振」の場合は、翌営業日のお振込となります。
- 組戻・訂正依頼に際しては、当行所定の手数料をいただきます。

振込金額のうち
未決済小切手
万一小切手が決済されなかった場合はその金額の振込を取り消し、小切手は当店においてお返しいたします。

振込手数料 (消費税込)	3万円未満	3万円以上	その他 (本支店)	その他 (他行)
	330	550		
	他行	660	880	

202011(201711)202012

領収証

No. 11152

富山市議会 公明党 様

2022年 1 月 27 日

金額 ¥21765

うち消費税

但 文具代

現金	
小切手	
手形	
相殺	

上記正に領収いたしました

株式会社 大用堂

〒939-8211 富山市 〇〇〇〇-〇〇〇〇
Tel.076-421-1128 Fax.076-421-1129





年月日	摘要	お支払い金額(円)	お預かり金額(円)	差し引き残高(円)
1 03-12-22		*21,065	キョウトシステム	*3,031,736
2 03-12-24	振込資金	*11,158		*3,020,578
3 03-12-27	新聞代金	*7,400		*3,013,178
4 03-12-30	新聞代金	*3,380		*3,009,798
5 04-01-04		*3,300	チウニチコフ	*3,006,498
6 04-01-04		*3,380	トヤマシキ"ン	*3,003,118
7 04-01-04*		*3,380	普通預金	*2,999,738
8 04-01-07	振込資金	*2,058		*2,997,680
9 04-01-07*		*285	普通預金	*2,997,395
10 04-01-07*		*94,715	普通預金	*2,902,680
11 04-01-07*		*3,380	普通預金	*2,899,300
12 04-01-17*		*2,953		*2,896,347
13 04-01-17	振込資金	*47,921		*2,848,426
14 04-01-19*		*3,380	普通預金	*2,845,046
15 04-01-20	振込	トヤマシキ"カイヨムカ	*1,800,000	*4,645,046
16 04-01-20*		*3,380	普通預金	*4,641,666
17 04-01-24		*21,065	キョウトシステム	*4,620,601
18 04-01-27	新聞代金	*7,400		*4,613,201
19 04-01-27	振込資金	*22,095		*4,591,106
20 04-01-27	振込資金	*18,162		*4,572,944
21				
22				
23				
24				

(お知らせ)

1. 通帳のご提出のあるお取引のときは年月日欄に*と表示します。
2. 証券類をお預け入れのときは、お支払い金額欄に次のとおり表示します。
 タケン 〇〇-〇〇
 トリタテ 〇〇-〇〇

▶ お支払いできる日
 お支払できる期限は、所定の
 不渡返込期限経過後となります。

政務活動費【事後】審査書 兼 支出伝票					整理番号	0300098	2	1 枚目		
					会派名	公明党				
					議員名					
<input type="checkbox"/>	調査研究費	第三者機関承認欄			会派承認欄					
<input type="checkbox"/>	研修費	受付日	責任者	担当者	起案日	代表者	役員	経理責任者	事務員	申請者
<input type="checkbox"/>	広報広聴費				2022.1.26	(印)	(印)	(印)	(印)	(印)
<input type="checkbox"/>	要請・陳情活動費	承認日			承認日					
<input type="checkbox"/>	会議費				2022.1.27					
<input type="checkbox"/>	資料作成費	支払日(口座振込完了日)				起案日	支払完了報告			
<input type="checkbox"/>	資料購入費	支払件数	年	月	日	2022.1.27	代表者	経理責任者	事務員	申請者
<input type="checkbox"/>	人件費	/	2022	/	27	承認日	(印)	(印)	(印)	(印)
<input checked="" type="checkbox"/>	事務費					2022.1.27				
特記事項(第三者機関)					特記事項(会派)					
					政務活動に関わる資料印刷に使用するため、2020年2月17日にパフォーマンス契約済み (事前) 0300014-1					

政務活動費 支出額 <small>(振込手数料を含む)</small>	18,162 円	内、振込手数料	北陸銀行
			330 円
支出内容	コピーパフォーマンスチャージ料金 (12月11日～1月10日分)		
積算根拠	カウント料金 16,211 円 消費税 1,621 円 合計 17,832 円	価格の 説明	請求書に金額内訳添付
購入(依頼)業者	(株) 大用堂 富山市二口町 3-2-16	<input checked="" type="checkbox"/> 市内業者 <input type="checkbox"/> 市外業者 <input type="checkbox"/> 通販業者 <input type="checkbox"/> 他()	取引規定 <input checked="" type="checkbox"/> 抵触なし

証拠書類等貼付欄(この欄に納まらない場合は、様式14の貼付用紙に貼ってください)

御 請 求 書

請求No. 004506 (1 / 1)

2022年 1月20日締切分

930-8510

富山市新桜町 7-38
富山市役所内 6F

富山市議会 公明党
P/C 御中

文具事務用品・複写機・OA機器・教育映像

株式会社 大 用 堂
代表取締役 田島 盛男
〒939-321 富山市 口町3-2-16
TEL: 076-421-1128 FAX: 076-421-1129

北陸銀行 越前町支店 (当座) 2601780

富山第一銀行 本店 (普通) 016249

ゆうちょ銀行 記号13260 番号11860921

下記の通り、御請求申し上げます。

お客様No. 41482 (20)

前月御請求額	御入金額	調整額	繰越金額	当月御買上額	消費税額	御請求額
10,828	10,828	0	0	16,211	1,621	17,832

伝票日付	伝票No.	品名	数量	単価	金額	税率
2021/12/24	9817	[入金(振込)]			[10,828]	
2022/ 1/20	27953	パフォーマンスチャージ 1月分(12/11~1/10ご利用分)	1式	16,211.00	16,211	税抜 10.0%
		[当月御買上額]			16,211	
		[消費税額]			1,621	
		[合計]			17,832	
		税率	課税対象額	消費税等		
		10.0	¥16,211	¥1,621		

【ご請求金額内訳】

パフォーマンスチャージ モノカラー総出力 控除 1%の控除カウント 請求カウント	単価/金額	カウント/月/率	内訳金額
1 - 1000 /月	2.33円	774カウント 8カウント 766カウント	1,784円
フルカラーコピー 控除 1%の控除カウント 請求カウント	20.21円	117カウント 2カウント 115カウント	2,324円
フルカラープリント 控除 1%の控除カウント 請求カウント	18.45円	115カウント 663カウント 7カウント	12,103円
1 - 1000 /月 消費税等	16,211円	656カウント 656カウント 10%	1,621円
合計(税込み)			17,832円

税率 ※印: 軽減税率対象

貼付用紙

見積書・証拠書類等資料貼付欄(A4版以上の大きさの書類は貼る必要がありません。

B6版、A6版など、小さい用紙は貼ってください。)

翌日振
お振込日
令和 4 年 1 月 27 日

振込金受取書(兼手数料受取書) } いずれかを二重線で抹消
振込受付書(兼手数料受取書)

電信扱

振込先
銀行名(漢字) 左づめでご記入ください。 銀行 信金 協信 信組 その他
北陸 越前町 支店

▼カタカナで姓と名の間に1マスあけて左づめでご記入ください(濁点(・)、半濁点(゜)も1字)
カタカナ 法人の場合は、カ) 等略称でご記入ください。
カ) タイヨウトウ 様
記入しきれない場合は、下記「備考」欄に続けてご記入ください。

預金種目 普通 当座 貯蓄 その他
振込金額 17832 円

お受取人
漢字
カタカナ
カタカナ
ご依頼人
漢字

▼カタカナで姓と名の間に1マスあけて左づめでご記入ください(濁点(・)、半濁点(゜)も1字)
コウメイ トウザウ ノソトシ
法人の場合は、カ) 等略称でご記入ください。
公明党 佐藤 則寿 様
日中のご連絡先 (076 - 443 - 2135)

当行をご利用いただきありがとうございます。
今後ともよろしくお願ひ申し上げます。

株式会社 北陸銀行

店

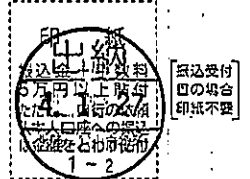

- 振込金として現金または有価証券(当座小切手等)を受領した場合は、「振込金受取書(兼手数料受取書)」,これ以外(預金払戻請求書・口座振替)による場合は、「振込受付書(兼手数料受取書)」として使用しています。
- 振込依頼書に記載相違等の不備があった場合には、照会等のため振込が遅延することがあります。
- やむを得ない事由による通信機器・回線の障害等によって振込が遅延することがありますのでご了承ください。
- この振込は、振込規定により取り扱います(振込規定ご入用の方はお申し出ください)。
- 「翌日振」の場合は、翌営業日のお振込となります。
- 特 正依頼に際しては、当行所定の手数料をいただきます。

振込金額のうち
未決済小切手
万一小切手が決済されなかった場合はその金額の振込を
取り消し、小切手は当店においてお返しいたします。

	3万円未満	3万円以上	その他(本支店)	
振込手数料(消費税込)	本支店 330	550	他行 605	770

領収証

No. 11151

富山市議会 公明党 様 2022年 1 月 27 日

金額 ￥17832

うち消費税

但 コピ=料

現金	
小切手	
手形	
相殺	

上記正に領収いたしました

株式会社 大用堂
〒939-8211 富山 市 富山 区 富山 1-16
Tel. 076-421-1128 Fax. 076-421-1129





年月日	摘要	お支払い金額(円)	お預かり金額(円)	差し引き残高(円)
1 03-12-22		*21,065	キヨウト"ウシステム	*3,031,736
2 03-12-24	振込資金	*11,158		*3,020,578
3 03-12-27	新聞代金	*7,400		*3,013,178
4 03-12-30	新聞代金	*3,380		*3,009,798
5 04-01-04		*3,300	チユウニチシツ	*3,006,498
6 04-01-04		*3,380	トヤマシツ"ウ	*3,003,118
7 04-01-04*		*3,380	普通預金	*2,999,738
8 04-01-07	振込資金	*2,058		*2,997,680
9 04-01-07*		*285	普通預金	*2,997,395
10 04-01-07*		*94,715	普通預金	*2,902,680
11 04-01-07*		*3,380	普通預金	*2,899,300
12 04-01-17*		*2,953		*2,896,347
13 04-01-17	振込資金	*47,921		*2,848,426
14 04-01-19*		*3,380	普通預金	*2,845,046
15 04-01-20	振込	トヤマシツ"カイツヨルカ	*1,800,000	*4,645,046
16 04-01-20*		*3,380	普通預金	*4,641,666
17 04-01-24		*21,065	キヨウト"ウシステム	*4,620,601
18 04-01-27	新聞代金	*7,400		*4,613,201
19 04-01-27	振込資金	*22,095		*4,591,106
20 04-01-27	振込資金	*18,162		*4,572,944
21				
22				
23				
24				

(お知らせ)
 1. 通帳のご提出のあるお取引のときは年月日欄に*と表示します。
 2. 振替類をお預け入れのときは、お支払い金額欄に次のとおり表示します。
 タケン- 〇〇-〇〇
 トリタテ- 〇〇-〇〇

▶ お支払いできる日
 お支払できる期限は、所定の
 不渡返還期限経過後となります。

政務活動費【事後】審査書 兼 支出伝票						整理番号	0300094	2	1 枚目		
						会派名	公明党				
						議員名					
<input type="checkbox"/>	調査研究費	第三者機関承認欄			会派承認欄						
<input type="checkbox"/>	研修費	受付日	責任者	担当者	起案日	代表者	役員	経理責任者	事務員	申請者	
<input type="checkbox"/>	広報広聴費	承認日			2022.1.11						
<input type="checkbox"/>	要請・陳情活動費				承認日						2022.1.12
<input type="checkbox"/>	会議費				承認日						2022.1.12
<input type="checkbox"/>	資料作成費	支払日(口座振込完了日)			起案日	支払完了報告					
<input checked="" type="checkbox"/>	資料購入費	支払件数	年	月	日	代表者	経理責任者	事務員	申請者		
<input type="checkbox"/>	人件費	/	2022	/	31	承認日					
<input type="checkbox"/>	事務費	/	2022	/	31	承認日					
特記事項(第三者機関)						特記事項(会派)					
						調査研究に活用 (事前) 0300010 - 1					

政務活動費 支出額 <small>(振込手数料を含む)</small>	3,380 円	内、振込手数料	
支出内容	1 月度 北日本新聞購読料 (会派控室)		
積算根拠	3,380 円/月	価格の 説明	
購入(依頼) 業者	(株)北日本新聞前澤販売店 富山市舟橋北町 6-20	<input checked="" type="checkbox"/> 市内業者 <input type="checkbox"/> 市外業者 <input type="checkbox"/> 通販業者 <input type="checkbox"/> 他()	取引規定 <input checked="" type="checkbox"/> 抵触なし

証拠書類等貼付欄(この欄に納まらない場合は、様式 1 4 の貼付用紙に貼ってください)

領 収 証 2022年 1月分
 30-00-080-00 (00011488)
 富山市新桜町 7-38 富山市役所 6F
富山市議会 公明党 様

銘 柄	部数	金額
※北日本新聞朝刊	1	3,380

合計金額
¥3,380
(8%対象 3,380円)
 (消費税込み)

毎度ご購読有難うございます。
 上記金額正に領収致しました。
 2022年 1月31日

※は軽減税率対象
 ご購読ありがとうございます。
 購読料金の口座振替受付中です。

(株)北日本新聞前澤販売店
 富山市舟橋北町 6-20
 電話: 076-432-1680

北日本新聞
 KITANIPPON SHIMBUN









担当者



年月日	摘要	お支払い金額(円)	お預かり金額(円)	差し引き残高(円)
1 03-12-22		*21,065	キヨウトウシステム	*3,031,736
2 03-12-24	振込資金	*11,158		*3,020,578
3 03-12-27	新聞代金	*7,400		*3,013,178
4 03-12-30	新聞代金	*3,380		*3,009,798
5 04-01-04		*3,300	チノウニチシツ	*3,006,498
6 04-01-04		*3,380	トヤマシツ	*3,003,118
7 04-01-04*		*3,380	普通預金	*2,999,738
8 04-01-07	振込資金	*2,058		*2,997,680
9 04-01-07*		*285	普通預金	*2,997,395
10 04-01-07*		*94,715	普通預金	*2,902,680
11 04-01-07*		*3,380	普通預金	*2,899,300
12 04-01-17*		*2,953		*2,896,347
13 04-01-17	振込資金	*47,921		*2,848,426
14 04-01-19*		*3,380	普通預金	*2,845,046
15 04-01-20	振込	トヤマシツ カイヨムカ	*1,800,000	*4,645,046
16 04-01-20*		*3,380	普通預金	*4,641,666
17 04-01-24		*21,065	キヨウトウシステム	*4,620,601
18 04-01-27	新聞代金	*7,400		*4,613,201
19 04-01-27	振込資金	*22,095		*4,591,106
20 04-01-27	振込資金	*18,162		*4,572,944
21 04-01-31	新聞代金	*3,380		*4,569,564
22				
23				
24				

(お知らせ)
 1. 通帳のご提出のあるお取引のときは年月日欄に*と表示します。
 2. 証券類をお預け入れのときは、お支払い金額欄に次のとおり表示します。
 タケン-- ○○-○○
 トリタテ-- ○○-○○

▶ お支払いできる日
 お支払できる期間は、所定の
 不滅渡り期限経過後となります。

政務活動費【事後】審査書 兼 支出伝票				整理番号	0300096	2	1 枚目			
				会派名	公明党					
				議員名						
<input type="checkbox"/>	調査研究費	第三者機関承認欄			会派承認欄					
<input type="checkbox"/>	研修費	受付日	責任者	担当者	起案日	代表者	役員	経理責任者	事務員	申請者
<input type="checkbox"/>	広報広聴費				2022.1.11					
<input type="checkbox"/>	要請・陳情活動費	承認日			承認日					
<input type="checkbox"/>	会議費				2022.1.12					
<input type="checkbox"/>	資料作成費	支払日(口座振込完了日)			起案日	支払完了報告				
<input checked="" type="checkbox"/>	資料購入費	支払件数	年	月	日	2022.2.2	代表者	経理責任者	事務員	申請者
<input type="checkbox"/>	人件費	/	2022	2	2	承認日				
<input type="checkbox"/>	事務費					2022.2.2				
特記事項(第三者機関)					特記事項(会派)					
					調査研究に活用 (事前) 0300012-1					

政務活動費 支出額 (振込手数料を含む)	3,300 円	内、振込手数料	
支出内容	1 月度 北陸中日新聞購読料 (会派控室)		
積算根拠	3,300 円/月	価格の 説明	
購入(依頼) 業者	北陸中日新聞富山中央専売所 富山市安野屋 2-1-22	<input checked="" type="checkbox"/> 市内業者 <input type="checkbox"/> 市外業者 <input type="checkbox"/> 通販業者 <input type="checkbox"/> 他()	取引規定 <input checked="" type="checkbox"/> 抵触なし

証拠書類等貼付欄(この欄に納まらない場合は、様式 14 の貼付用紙に貼ってください)

口座振替通知書兼領収証				令和 4 年 1 月
富山市役所		東 6F		お問合せNo. 66
富山市議会 公明党 様				2区 72.00
				(8% 3,300円)
				(10% 0円)
振替名 (*は軽減税率対象)	部数	金額	備考	合計金額
*北陸中日新聞朝刊	1	3,300		3,300 円

毎度ご愛読いただき、ありがとうございます。

購読料のお支払には、便利な口座振替やクレジット決済もご利用いただけます。

領収日 令和 4 年 2 月 2 日

北陸中日新聞
富山中央専売所
代表 高柳 康弘
〒930-0087 富山市安野屋2-1-22
TEL076-432-7022 FAX076-432-7023





年月日	摘要	お支払い金額(円)	お預かり金額(円)	差し引き残高(円)
1 03-12-22		*21,065	キョウトウシステム	*3,031,736
2 03-12-24	振込資金	*11,158		*3,020,578
3 03-12-27	新聞代金	*7,400		*3,013,178
4 03-12-30	新聞代金	*3,380		*3,009,798
5 04-01-04		*3,300	チユウニチシツフ	*3,006,498
6 04-01-04		*3,380	トヤマシツフ	*3,003,118
7 04-01-04*		*3,380	普通預金	*2,999,738
8 04-01-07	振込資金	*2,058		*2,997,680
9 04-01-07*		*285	普通預金	*2,997,395
10 04-01-07*		*94,715	普通預金	*2,902,680
11 04-01-07*		*3,380	普通預金	*2,899,300
12 04-01-17*		*2,953		*2,896,347
13 04-01-17	振込資金	*47,921		*2,848,426
14 04-01-19*		*3,380	普通預金	*2,845,046
15 04-01-20	振込	トヤマシツフ カイシヨムカ	*1,800,000	*4,645,046
16 04-01-20*		*3,380	普通預金	*4,641,666
17 04-01-24		*21,065	キョウトウシステム	*4,620,601
18 04-01-27	新聞代金	*7,400		*4,613,201
19 04-01-27	振込資金	*22,095		*4,591,106
20 04-01-27	振込資金	*18,162		*4,572,944
21 04-01-31	新聞代金	*3,380		*4,569,564
22 04-02-02		*3,300	チユウニチシツフ	*4,566,264
23 04-02-02		*3,380	トヤマシツフ	*4,562,884
24 04-02-02*		*3,380	普通預金	*4,559,504

(お知らせ)

1. 通帳のご提出のあるお取引のときは年月日欄に*と表示します。
2. 証券類をお預け入れのときは、お支払い金額欄に次のとおり表示します。

タケン ○○-○○
トリタテ ○○-○○

→ お支払いできる日

お支払できる時間は、所定の
不渡返金時限経過後となります。

政務活動費【事後】審査書 兼 支出伝票				整理番号	0300097	2	1 枚目			
				会派名	公明党			議員名		
<input type="checkbox"/>	調査研究費	第三者機関承認欄			会派承認欄					
<input type="checkbox"/>	研修費	受付日	責任者	担当者	起案日	代表者	役員	経理責任者	事務員	申請者
<input type="checkbox"/>	広報広聴費				2022.1.11					
<input type="checkbox"/>	要請・陳情活動費	承認日			承認日					
<input type="checkbox"/>	会議費				2022.1.14					
<input type="checkbox"/>	資料作成費	支払日(口座振込完了日)				起案日	支払完了報告			
<input checked="" type="checkbox"/>	資料購入費	支払件数	年	月	日	2022.2.2	代表者	経理責任者	事務員	申請者
<input type="checkbox"/>	人件費	/	2022	2	2	承認日				
<input type="checkbox"/>	事務費					2022.2.2				
特記事項(第三者機関)					特記事項(会派)					
					調査研究に活用 (事前) 0300013-1					

政務活動費 支出額 <small>(振込手数料を含む)</small>	3,380 円	内、振込手数料	
支出内容	1 月度 富山新聞購読料 (会派控室)		
積算根拠	3,380 円/月	価格の 説明	
購入(依頼) 業者	富山新聞販売(株)富山センター奥田販売所 富山市黒崎 588	<input checked="" type="checkbox"/> 市内業者 <input type="checkbox"/> 市外業者 <input type="checkbox"/> 通販業者 <input type="checkbox"/> 他()	取引規定 <input checked="" type="checkbox"/> 抵触なし
証拠書類等貼付欄(この欄に納まらない場合は、様式 1 4 の貼付用紙に貼ってください)			

貼付用紙

見積書・証拠書類等資料貼付欄(A4版以上の大きさの書類は貼る必要がありません。
B6版、A6版など、小さい用紙は貼ってください。)

領収証

22年 01月分 R4年 2月 2日 No. 521001

お名前 富山市議会公明党 様

ご住所 新桜町 7-38 富山市役所 6F

繰越額

合計金額 3,380

銘柄	部数	金額
富山新聞※	1	3,380



上記金額正に領収致しました。
 8%税率対象合計 3,380
 10%税率対象合計 0
 富山新聞販売(株)
 奥田センター
 富山市黒崎588
 TEL 076-493-1160
 FAX 076-493-1140

※は軽減税率対象品目
金額は税込金額

お支払いは口座振替(翌月2日)が便利です。
クレジットカード決済も承ります。

集金担当





5

年月日	摘要	お支払い金額(円)	お預かり金額(円)	差し引き残高(円)
1 03-12-22		*21,065	キョウトウシステム	*3,031,736
2 03-12-24	振込資金	*11,158		*3,020,578
3 03-12-27	新聞代金	*7,400		*3,013,178
4 03-12-30	新聞代金	*3,380		*3,009,798
5 04-01-04		*3,300	チノウニチソフ	*3,006,498
6 04-01-04		*3,380	トヤマソフツ	*3,003,118
7 04-01-04*		*3,380	普通預金	*2,999,738
8 04-01-07	振込資金	*2,058		*2,997,680
9 04-01-07*		*285	普通預金	*2,997,395
10 04-01-07*		*94,715	普通預金	*2,902,680
11 04-01-07*		*3,380	普通預金	*2,899,300
12 04-01-17*		*2,953		*2,896,347
13 04-01-17	振込資金	*47,921		*2,848,426
14 04-01-19*		*3,380	普通預金	*2,845,046
15 04-01-20	振込	トヤマキカイヨムカ	*1,800,000	*4,645,046
16 04-01-20*		*3,380	普通預金	*4,641,666
17 04-01-24		*21,065	キョウトウシステム	*4,620,601
18 04-01-27	新聞代金	*7,400		*4,613,201
19 04-01-27	振込資金	*22,095		*4,591,106
20 04-01-27	振込資金	*18,162		*4,572,944
21 04-01-31	新聞代金	*3,380		*4,569,564
22 04-02-02		*3,300	チノウニチソフ	*4,566,264
23 04-02-02		*3,380	トヤマソフツ	*4,562,884
24 04-02-02*		*3,380	普通預金	*4,559,504

(お知らせ)

- 通帳のご提出のあるお取引のときは年月日欄に*と表示します。
- 証券類をお預け入れのときは、お支払い金額欄に次のとおり表示します。

タケシ 〇〇-〇〇
トリタテ 〇〇-〇〇

▶ お支払いできる日

お支払できる時は、所定の
不渡返還期限経過後となります。

5

政務活動費【事後】審査書 兼 支出伝票					整理番号	0300093	2	1 枚目		
					会派名	公明党				
					議員名					
<input type="checkbox"/>	調査研究費	第三者機関承認欄			会派承認欄					
<input type="checkbox"/>	研修費	受付日	責任者	担当者	起案日	代表者	役員	経理責任者	事務員	申請者
<input type="checkbox"/>	広報広聴費				2022.1.28					
<input type="checkbox"/>	要請・陳情活動費	承認日			承認日					
<input type="checkbox"/>	会議費				2022.1.31					
<input type="checkbox"/>	資料作成費	支払日(口座振込完了日)			起案日	支払完了報告				
<input checked="" type="checkbox"/>	資料購入費	支払件数	年	月	日	2022.2.2	代表者	経理責任者	事務員	申請者
<input type="checkbox"/>	人件費	/	2022	2	2	承認日				
<input type="checkbox"/>	事務費					2022.2.2				
特記事項(第三者機関)					特記事項(会派)					
					調査研究に活用 (事前) 0300009 - 1 先方の都合により、納品書は作成されなくなったとのことです。 その為納品書の添付はありません。					

政務活動費 支出額 <small>(振込手数料を含む)</small>	11,495 円	内、振込手数料	みずほ銀行 605 円
支出内容	第一法規追録(追録作業・1月12日)		
積算根拠	判例通達 実務大六法 10,890 円 合計 10,890 円	価格の 説明	
購入(依頼) 業者	第一法規株式会社 東京都港区南青山2丁目11番17号	<input type="checkbox"/> 市内業者 <input checked="" type="checkbox"/> 市外業者 <input type="checkbox"/> 通販業者 <input type="checkbox"/> 他()	取引規定 <input checked="" type="checkbox"/> 抵触なし

証拠書類等貼付欄(この欄に納まらない場合は、様式14の貼付用紙に貼ってください)

貼付用紙

見積書・証拠書類等資料貼付欄(A4版以上の大きさの書類は貼る必要がありません。
B6版、A6版など、小さい用紙は貼ってください。)

1/12



375*



〒930-8510
富山県 富山市
新桜町7-38
富山市役所内 公明党議員控室

：富山市議会公明党 様
(お客様番号086-035696-0002)
判例通達 実務大六法 5897-5907号

納品明細書

：富山市議会公明党 様
次のとおりご納品いたします

2021年12月17日
東京都港区南青山2-11-17
第一法規株式会社

ご購入書名	追録号数	部数	金額(円)
判例通達 実務大六法	5897-5907	1	10,890
この金額には、消費税及び地方消費税が含まれています。			合計 10,890

お問い合わせ フリーダイヤルのご案内 (TEL受付時間9:00~17:30 祝祭日を除く月~金曜 FAXは24時間受付)

請求・お支払に関する ご照会・ご要望	商品に関するご照会・お申込・追録差し替えのご依頼 ご住所・ご名称等のご変更・追録購読中止のご連絡
【お支払い窓口】 TEL 0120-203-695 FAX 0120-202-973	【お客様窓口】 TEL 0120-203-696 FAX 0120-202-974

貼付用紙

見積書・証拠書類等資料貼付欄(A4版以上の大きさの書類は貼る必要がありません。
B6版、A6版など、小さい用紙は貼ってください。)

請求書

〒107-8568 東京都港区南青山2丁目11番17号
第一法規株式会社
代表取締役社長 中英 弘

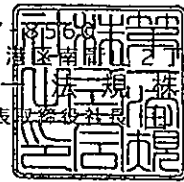

富山市議会公明党 様

2022年 1月 25日

ご請求額	¥10,890	お客様番号	086-035696-0002	請求書番号	2147312	お支払期限日	2022/ 2/28
------	---------	-------	-----------------	-------	---------	--------	------------

取引年月日	商 品 名	明 細	号数量	単 価	契約数	金 額	備 考
2021/12/17	判例通達 実務大六法	5897-5907	11	千円 990	1	千円 10890	

この金額には消費税及び地方消費税が含まれております。

	金額 (税込)
10%対象	10890
合 計	10890

ゆうちょ銀行(郵便局)・金融機関・コンビニエンスストア(裏面参照)のいずれの店舗からでもお支払いいただけます。
【取引銀行】(当座預金)みずほ銀行青山支店 0013161 三井住友銀行長野支店 0005986 八十二銀行本店営業部 2000858
個 別

貼付用紙

見積書・証拠書類等資料貼付欄(A 4 版以上の大きさの書類は貼る必要がありません。
B 6 版、A 6 版など、小さい用紙は貼ってください。)

翌日振
○
お振込日
令和 年 月 日
4 2 2

振込金受取印(兼手数料受取印) 振込受付印(兼手数料受取印) いずれかを二重線で抹消

電信扱

振込先
銀行名(漢字) 左づめでご記入ください。 銀行 信金 農協 信組 その他
みずほ
支店名(漢字) 左づめでご記入ください。 支店
青山

▼カタカナで姓と名の間に1マスあけて左づめでご記入ください(濁点(゜)、半濁点(゜)も1字)
タ イ イ チ ホ ウ キ (カ
法人の場合は、カ) 等略称でご記入ください。
記入しきれない場合は、下記「備考」欄に続けてご記入ください。

漢字 第一法規(株) 様

預金種目 普通 当座 貯蓄 その他
左づめでご記入ください。
0013161
振込金額
十億 億 千万 百万 十万 万 千 百 十 円
10890 円

ご依頼人
カタカナ
コ ウ マ イ ト ウ サ ト ウ ノ リ ト シ
法人の場合は、カ) 等略称でご記入ください。
記入しきれない場合は、下記「備考」欄に続けてご記入ください。

漢字 公明党 佐藤 則寿 様
日中のご連絡先 (076 - 443 - 2155)

当行をご利用いただきありがとうございます。
今後ともよろしくお願い申し上げます。

株式会社 北陸銀行 店 7-2

振込金 + 手数料 5万円以上貼付
5万円以下 5万円以上の振込
本人または本人の振込
北陸・信越・近畿・中部・九州
紙
振込受付印の場合
印紙不要

- として現金または有価証券(当座小切手等)を受領した場合は、「振込金受取印(兼手数料受取印)」、これ以外(預金
振込請求印・口座振替)による場合は、「振込受付印(兼手数料受取印)」として使用しています。
- 振込依頼日に記載相違等の不備があった場合には、照会等のため振込が遅延することがあります。
- やむを得ない事由による通信機器・回線の障害等によって振込が遅延することがありますのでご了承ください。
- この振込は、振込規定により取り扱います(振込規定ご入用の方はお申し出ください)。
- 「翌日振」の場合は、翌営業日のお振込となります。
- 組戻・訂正依頼に際しては、当行所定の手数料をいただきます。

振込金額のうち
未決済小切手
万一小切手が決済されなかった場合はその金額の振込を
取り消し、小切手は当店においてお返しいたします。

		3万円未満	3万円以上		
振込手数料 (消費税込)	本支店	330	550	その他 (本支店)	
	他行	605	770	その他 (他行)	



年月日	摘要	お支払い金額(円)	お預かり金額(円)	差し引き残高(円)
1 04-02-02*	振込資金	*3,380	普通預金	*4,556,124
2 04-02-02		*11,495		*4,544,629
3				
4				
5				
6				
7				
8				
9				
10				
11				
12				
13				
14				
15				
16				
17				
18				
19				
20				
21				
22				
23				
24				

(お知らせ)
 1. 通帳のご提出のあるお取引のときは年月日欄に*と表示します。
 2. 証券類をお預け入れのときは、お支払い金額欄に次のとおり表示します。
 タケン 〇〇-〇〇
 トリタテ 〇〇-〇〇

▶ お支払いできる日
 お支払できる期間は、所定の
 不渡期限経過後となります。

政務活動費【事後】審査書 兼 支出伝票					整理番号	0300099	2	1枚目		
					会派名	公明党				
					議員名					
<input type="checkbox"/>	調査研究費	第三者機関承認欄			会派承認欄					
<input type="checkbox"/>	研修費	受付日	責任者	担当者	起案日	代表者	役員	経理責任者	事務員	申請者
<input type="checkbox"/>	広報広聴費				2022.2.2	(印)	(印)	(拍)	●	(拍)
<input type="checkbox"/>	要請・陳情活動費	承認日			承認日					
<input type="checkbox"/>	会議費				2022.2.2					
<input type="checkbox"/>	資料作成費	支払日(口座振込完了日)				起案日	支払完了報告			
<input type="checkbox"/>	資料購入費	支払件数	年	月	日	2022.2.14	代表者	経理責任者	事務員	申請者
<input checked="" type="checkbox"/>	人件費	1	2022	2	10	承認日	(印)	(拍)	●	(拍)
<input type="checkbox"/>	事務費					2022.2.14				
特記事項(第三者機関)					特記事項(会派)					
					政務活動補助業務 (事前) 0300060-1					

政務活動費 支出額 <small>(振込手数料を含む)</small>	95,000 円	内、振込手数料	
支出内容	会派事務職員人件費 (1 月分)		
積算根拠	パートタイマー雇用契約書添付 総支給額 95,000 円 労働保険料 285 円→労働保険管理口座にて管理 差引額 94,715 円→会派事務員給与口座に振込 <労働保険料>各月の労働保険料=月額給与×3/1000 2022年1月 285 円		価格の 説明
購入(依頼)業者	契約者 XXXXXXXXXX	<input type="checkbox"/> 市内業者 <input type="checkbox"/> 市外業者 <input type="checkbox"/> 通販業者 <input checked="" type="checkbox"/> 他()	取引規定 <input checked="" type="checkbox"/> 抵触なし
証拠書類等貼付欄(この欄に納まらない場合は、様式14の貼付用紙に貼ってください)			

令和 4 年 1 月

氏名



出勤簿

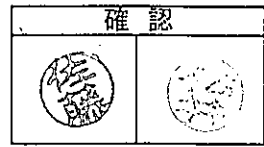

		9	10	11	12	13	14	15	16	就業時間
日付	曜日									
1/1	土									
1/2	日									
1/3	月									
1/4	火									5.00
1/5	水									4.50
1/6	木									4.00
1/7	金									4.50
1/8	土									
1/9	日									
1/10	月									
1/11	火									5.00
1/12	水									4.50
1/13	木									5.00
1/14	金									4.50
1/15	土									
1/16	日									
1/17	月									4.50
1/18	火									4.50
1/19	水									4.00
1/20	木									4.50
1/21	金									
1/22	土									
1/23	日									
1/24	月									4.00
1/25	火									4.50
1/26	水									4.50
1/27	木									4.50
1/28	金									4.00
1/29	土									
1/30	日									
1/31	月									4.00
17日	計									80.00 時間

※休日・・・(休日) ※休暇・・・(有休)青の線

パートタイマー雇用契約書

契約期間	<input checked="" type="checkbox"/> 2021年10月1日～2022年3月31日まで (契約の更新: <input type="checkbox"/> 自動的に更新 <input checked="" type="checkbox"/> 更新する場合がある <input type="checkbox"/> 更新しない)	
	契約の更新の判断基準	<input checked="" type="checkbox"/> 能力、業務成績、勤務態度 <input checked="" type="checkbox"/> 契約期間満了時の業務量 <input checked="" type="checkbox"/> その他(政務活動費運用指針変更時など)
	試用期間	<input checked="" type="checkbox"/> なし <input type="checkbox"/> あり(年 月 日まで)
就業場所	富山市議会 公明党 議員控室	
業務内容	富山市議会政務活動に関する補助業務	
就業時間	始業・終業	自 9 時 30 分 ～ 至 15 時 30 分 (上記の時間内で月 80 時間を目途に就労する。)
	休憩時間	12 時 00 分 より 12 時 30 分まで
所定外労働の有無に関する事項	時間外労働	<input checked="" type="checkbox"/> なし <input type="checkbox"/> あり
	休日労働	<input checked="" type="checkbox"/> なし <input type="checkbox"/> あり
	深夜労働	<input checked="" type="checkbox"/> なし <input type="checkbox"/> あり
休日	土、日曜日、国民の祝日、その他(会派会長の認める日とする。)	
休暇	会派会長の認める日とする。 有給休暇は初年度7日で次年度から1日増し、最大20日間までとする。 有給休暇の繰り越しは2年とする。(有給1日は4時間とする)	
賃金	基本給	月額 88,000 円 とする。
	諸手当	<input type="checkbox"/> なし <input checked="" type="checkbox"/> あり 通勤手当 7,000 円
	締切日/支払日	月末締切 / 翌月 10 日支払い
	労使協定に基づく賃金支払時の控除	<input type="checkbox"/> なし <input checked="" type="checkbox"/> あり / 雇用保険(失業保険) <input type="checkbox"/> なし <input checked="" type="checkbox"/> あり
	賃金改定	<input checked="" type="checkbox"/> なし <input type="checkbox"/> あり
	賞与	<input checked="" type="checkbox"/> なし <input type="checkbox"/> あり
	退職金	<input checked="" type="checkbox"/> なし <input type="checkbox"/> あり
退職に関する事項	1 自己都合退職の手続: 退職する 30 日以上前に届け出ること 2 解雇の事由及び手続: 会派に対し事務員として著しく信用を失墜させる行為など	
その他	・政務活動補助事務に関し知り得た個人情報保護、守秘義務を厳守すること。	

この雇用契約書は、雇用主・労働者がそれぞれ保管する。

2021 年 10 月 1 日

住所.....

所在地.....富山市新桜町 7-38

労働者: 氏名.....

雇用主: 名称 富山市議会 公明党 会長.....

氏名.....

佐藤 則寿



整理番号	0300099	2	4枚目
------	---------	---	-----

振替証明書

会派名 公明党

金額	94,715	円
----	--------	---

上記金額を次の者の口座へ振替したことを証明します。

2022 年 2月 10日

経理責任者 柏 佳枝



氏名		受領印	
----	--	-----	--

支給額 95,000 円
※ 労働保険 285 円
差引額 94,715 円

※ 労働保険 2022年1月 285円 (95000×3/1000)

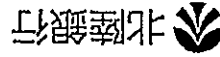

普通預金通帳

店番号 191 口座番号 6026037

富山市議会公明党労働保険管理口座 様

13	03-04-30*	自動機		*285	*3,494
14	03-06-10	普通預金		*285	*3,779
15	03-07-07*	R2年度会派立候補分の戻入	*3,207		*572
16	03-07-07*	R2年度分の本人戻入	*2 普通預金		*570
17	03-07-09	普通預金		*285	*855
18	03-08-10	普通預金		*285	*1,140
19	03-09-10	普通預金		*285	*1,425
20	03-10-08	普通預金		*285	*1,710
21	03-11-10	普通預金		*285	*1,995
22	03-12-10	普通預金		*285	*2,280
23	04-01-07	普通預金		*285	*2,565
24	04-02-10	普通預金		*285	*2,850

(注) (1)

1. 通帳の記載のあるお取引のときは毎月日割に*と表示します。
2. 年終利息の振り入れのときは、お支払い金額に*と表示します。

リクチャ

お支払いの窓口

お支払いの窓口は、お近くの
お支払いの窓口になります。

年月日	摘要	お支払い金額(円)	お預かり金額(円)	差し引き残高(円)
1 04-02-02*	振込資金	*3,380	普通預金	*4,556,124
2 04-02-02		*11,495		*4,544,629
3 04-02-07*		*3,380	普通預金	*4,541,249
4 04-02-10*		*285	普通預金	*4,540,964
5 04-02-10*		*94,715	普通預金	*4,446,249
6				
7				
8				
9				
10				
11				
12				
13				
14				
15				
16				
17				
18				
19				
20				
21				
22				
23				
24				

(お知らせ)

1. 通帳のご提出のあるお取引のときは年月日欄に*と表示します。
2. 証券類をお預け入れのときは、お支払い金額欄に次のとおり表示します。

タケン- ○○-○○
トリタテ- ○○-○○

▶ お支払いできる日

お支払できる期限は、所定の
不渡返却期限経過後となります。

収入伝票				整理番号	0300111			
				会派名	公明党			
収入日				起案日		収入確認報告		
収入件数	年	月	日	2022.2.15	代表者	経理責任者	事務員	申請者
1	2022	2	12	確認日 2022.2.15				

収入金額	12 円
収入内容	預金利息
支払者	北陸銀行

通帳貼付欄

6

年月日	摘要	お支払い金額(円)	お預かり金額(円)	差し引き残高(円)
104-02-02*	振込資金	*3,380	普通預金	*4,556,124
204-02-02		*11,495		*4,544,629
304-02-07*		*3,380	普通預金	*4,541,249
404-02-10*		*285	普通預金	*4,540,964
504-02-10*	お利息	*94,715	普通預金	*4,446,249
604-02-12			*12	*4,446,261
704-02-15*		*3,274		*4,442,987
8				
9				
10				
11				
12				
13				
14				
15				
16				
17				
18				
19				
20				
21				
22				
23				
24				

(お知らせ)
 1. 利息のご振出のあるお取引のときは年月日欄に*と表示します。
 2. 証券類をお預り入れのときは、お支払い金額欄に次のとおり表示します。
 タケン - ○○-○○
 トリクテ - ○○-○○

お支払いできる日
 お支払できる期間は、所定の
 不利益日時以降となります。

政務活動費【事後】審査書 兼 支出伝票					整理番号	0300102	2	1 枚目		
					会派名	公明党				
					議員名					
<input type="checkbox"/>	調査研究費	第三者機関承認欄			会派承認欄					
<input type="checkbox"/>	研修費	受付日	責任者	担当者	起案日	代表者	役員	経理責任	事務員	申請者
<input type="checkbox"/>	広報広聴費	承認日			2022.2.15					
<input type="checkbox"/>	要請・陳情活動費				承認日					
<input type="checkbox"/>	会議費				2022.2.15					
<input type="checkbox"/>	資料作成費	支払日(口座振込完了日)				起案日	支払完了報告			
<input type="checkbox"/>	資料購入費	支払件数	年	月	日	2022.2.15	代表者	経理責任者	事務員	申請者
<input type="checkbox"/>	人件費	/	2022	2	15	承認日				
<input checked="" type="checkbox"/>	事務費					2022.2.15				
特記事項(第三者機関)					特記事項(会派)					
					政務活動に関わる通信費 (事前) 0300019-1					

政務活動費 支出額 (振込手数料を含む)	3,274 円 (税込)	内、振込手数料	
支出内容	令和 4 年 2 月分 (2021 年 12 月 26 日 ~ 2022 年 1 月 25 日) 会派控室電話 (FAX) 使用料		
積算根拠	回線使用料 (基本料) 2,350 円 ダイヤル通話料及びサービス料消費税等 924 円 (合計) 3,274 円	価格の 説明	
購入(依頼) 業者	西日本電信電話(株)富山支店	<input checked="" type="checkbox"/> 市内業者 <input type="checkbox"/> 市外業者 <input type="checkbox"/> 通販業者 <input type="checkbox"/> 他()	取引規定 <input checked="" type="checkbox"/> 抵触なし

証拠書類等貼付欄(この欄に納まらない場合は、様式 1 4 の貼付用紙に貼ってください)

電話料金等領収証 (Receipt) ご請求番号 1087266035132 お客さま氏名 公明 様	金額 2022 年 2 月分 ¥3,274 5桁 領収証番号 297円	西日本電信電話株式会社 富山支店 お客さまからの 料金お問合せ先 (無料) 0120-747488	領収日付印 収入印紙貼付欄 (右寄せ)
---	---	---	----------------------------

貼付用紙

見積書・証拠書類等資料貼付欄(A4版以上の大きさの書類は貼る必要がありません。

B6版、A6版など、小さい用紙は貼ってください。)

NTT西日本 西日本電信電話株式会社
富山支店

930-0005

富山市新桜町7-38

TEL (富山) 0120-747488
 受付先: 千812-0012
 福岡市博多区 博多駅中央街
 博多郵便局 私書箱112号

富山市役所内
 公明 様

社川 101001311001 00661 00602 00*
 コード NTT西日本料金請求書
 (NTTWEST-Bill)

※電話番号をお確かめのうえ、お間違えのないようお願いいたします。

料金お問合せ先 (無料)	0120-747488
※営業時間: 午前9時~午後5時 土曜・日曜・祝日・年末年始 (12月29日~1月3日) は除きま	
※携帯電話・PHSからもご利用いただけます。	
電話のご注文・お問合せは局番なしの「116」へ(無料)	携帯電話・PHSからは 0800-2000116へ
電話の故障は局番なしの「113」へ(無料)	携帯電話・PHSからは 0120-444113へ
フレッツサービス・ひかり電話に関するご注文・お問合せは	0120-116116へ
フレッツサービス・ひかり電話に関する故障は	0120-248995へ

2022年 2月 8日発行

日ごろ、NTT西日本をご利用いただきましてありがとうございます。
 裏面のお支払場所にご請求書をご持参のうえ、お支払いください。
 ご利用料金の内訳については、裏面をご覧ください。
 ※お支払期限後に支払われた場合は、年14.5%(1日当たり約0.04%)の
 延滞利息をお支払いいただく場合もあります。

お客さま番号 (076)441-7516	ご請求年月 2022年 2月分	ご請求額 (Charge) 3,274 円	お支払期限 (Due Date) 2022年 2月 25日
ご請求番号 1087266035132			

ご請求の内訳	金額 (円)	お知らせ
NTT西日本ご利用分	3,197	詳細については、「ご利用料金内訳書」をご覧ください。
NTTコミュニケーションズご利用分	77	
(合計)	3,274	

●お支払い方法についてクレジットカード決済へ変更される場合は、右のQRコードをスマートフォン等で読み取り申込みフォームへお進みください。
 ※インターネット接続費用はご利用者自身の負担です。正常に読み取りできない場合は、下記URLをパソコンからご覧ください。
<http://www.ntt-west.co.jp/denwa/charge/payment/payment.html>
 ※お手続きには1~2ヶ月ほど要します。完了までの間は請求書でのお支払いとなります。予めご了承ください。
 ※今回の請求書のお支払いはクレジットカードでの引き落としができませんので、裏面のお支払い場所にご持参のうえ、お支払いください。



↓下の部分を切り取り、裏面の各お支払場所にてお支払い願います。<切り取り線>

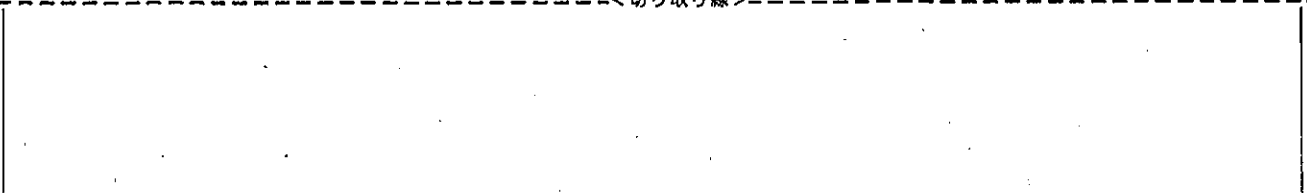

社用コード 00602

ご利用料金内訳書

お客さま番号 (076)441-7516

1 ページ

料金内訳名	金額(円)	税区分	ご利用期間等のお知らせ
【NTT西日本ご利用分】			
回線使用料(基本料)(事務用)	2,350	合算	12月26日～ 1月25日
ダイヤル通話料	554	合算	12月26日～ 1月25日。なお前月分は331円でした。
(内訳) ケンタくん適用分	(308)		次回(来月分)の割引計算期間は、1月26日～ 2月25日です。
(内訳) ケンタくん適用通話料	<308>		ケンタくんをご利用にならなかった場合、308円となります。
(内訳) 通常通話料適用分	(246)		
ユニバーサルサービス料他	3	合算	1番号分のご請求となります。
消費税相当額	290		
(内訳) 消費税相当額(合算分)	(290)		合算表示の料金を合計した2,907円に10%を乗じて算出しています。
(小計)	3,197		
【NTTコミュニケーションズご利用分】			
ダイヤル通話料	70	合算	ホーム・オフィス割引適用
消費税相当額	7		
(内訳) 消費税相当額(合算分)	(7)		合算表示の料金を合計した70円に10%を乗じて算出しています。
(小計)	77		
(合計)	3,274		



年月日	摘要	お支払い金額(円)	お預かり金額(円)	差し引き残高(円)	
1 04-02-02*	振込資金	*3,380	普通預金	*4,556,124	
2 04-02-02		*11,495		*4,544,629	
3 04-02-07*		*3,380		普通預金	*4,541,249
4 04-02-10*		*285		普通預金	*4,540,964
5 04-02-10*	お利息	*94,715	普通預金	*4,446,249	
6 04-02-12				*12	*4,446,261
7 04-02-15*		*3,274			*4,442,987
8					
9					
10					
11					
12					
13					
14					
15					
16					
17					
18					
19					
20					
21					
22					
23					
24					

(お知らせ)

- 1. 通帳のご提出のあるお取引のときは年月日欄に*と表示します。
- 2. 証券類をお預け入れのときは、お支払い金額欄に次のとおり表示します。

タケン 〇〇-〇〇
トリタテ 〇〇-〇〇

お支払いできる日
お支払できる期限は、所定の
不渡遅延期限経過後となります。

政務活動費【事後】審査書 兼 支出伝票				整理番号	0300101	2	1	枚目		
				会派名	公明党					
				議員名						
<input type="checkbox"/>	調査研究費	第三者機関承認欄			会派承認欄					
<input type="checkbox"/>	研修費	受付日	責任者	担当者	起案日	代表者	役員	経理責任者	事務員	申請者
<input type="checkbox"/>	広報広聴費				2022.2.17					
<input type="checkbox"/>	要請・陳情活動費	承認日			承認日					
<input type="checkbox"/>	会議費				2022.2.17					
<input type="checkbox"/>	資料作成費	支払日(口座振込完了日)			起案日	支払完了報告				
<input type="checkbox"/>	資料購入費	支払件数	年	月	日	2022.2.17	代表者	経理責任者	事務員	申請者
<input type="checkbox"/>	人件費					承認日				
<input checked="" type="checkbox"/>	事務費	/	2022	2	17	2022.2.17				
特記事項(第三者機関)					特記事項(会派)					
					調査研究に活用(事前)0300006-1 2月度から会派控室のインターネット使用の契約変更に伴い、基本料金の請求に変更あり。					

政務活動費 支出額 (振込手数料を含む)	1,980 円	内、振込手数料	北陸銀行
			330 円
支出内容	2 月度 会派控室インターネット使用料		
積算根拠	基本料金 1,650 円	価格の 説明	
購入(依頼) 業者	富山市議会インターネット支払口	<input type="checkbox"/> 市内業者 <input type="checkbox"/> 市外業者 <input type="checkbox"/> 通販業者 <input checked="" type="checkbox"/> 他()	取引規定 <input checked="" type="checkbox"/> 抵触なし

証拠書類等貼付欄(この欄に納まらない場合は、様式 1 4 の貼付用紙に貼ってください)

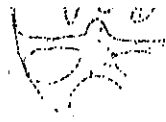

令和4年2月16日

公明党
会長 佐藤 則寿 様

富山市議会議員
高道 秋彦

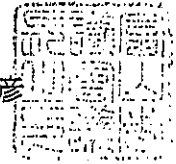

インターネット使用料について (ご依頼)

会派控室のインターネット使用料 (2月分) については、次のとおりです。

令和4年2月24日 (木) までに、指定の振込口座へお振込みいただきますようお願いいたします。

記

【請求額】

公明党

金 1,650 円 (基本料金 1,650 円)

【振込口座】

北陸銀行 富山市役所出張所 普通 6020249

トヤマシギカイインターネットシハライグチ
(口座名義) 富山市議会インターネット支払口

担当：議会事務局 庶務課
(内線3314)

貼付用紙

見積書・証拠書類等資料貼付欄(A4版以上の大きさの書類は貼る必要がありません。

B6版、A6版など、小さい用紙は貼ってください。)

翌日振 令和 4 年 2 月 17 日

振込金受取印(兼手数料受取印) いずれかを二重線で抹消
振込受付書(兼手数料受取書)

電信扱

振込先 銀行名(漢字) 北陸 支店名(漢字) 富山市役所出張所 支店
カタカナで姓と名の間に1マスあけて左づめでご記入ください(濁点(・)、半濁点(゜)も1字)
トヤマシキカイインターネット
シハライグチ
振込金額 1650 円

ご依頼人 漢字 公明党 佐藤則寿 様
日中のご連絡先 (076-443-2155)

当行をご利用いただきありがとうございます。今後ともよろしくお願い申し上げます。
株式会社 北陸銀行
振込金+手数料 5万円以上貼付
ただし、自らの振込
または本人口座への振込
金額を問わず貼付
印紙 振込受付印の場合 印紙不要

- 振込金として現金または有価証券(当座小切手等)を受領した場合は、「振込金受取印(兼手数料受取印)」,これ以外(預金払戻請求書・口座振替)による場合は、「振込受付印(兼手数料受取印)」として使用しています。
- 振込依頼印に記載相違等の不備があった場合には、照会等のため振込が遅延することがあります。
- やむを得ない事由による通信機器・回線の障害等によって振込が遅延することがありますのでご了承ください。
- この振込は、振込規定により取り扱います(振込規定ご入用の方はお申し出ください)。
- 「翌日振」の場合は、翌営業日のお振込となります。
- 錯誤・訂正依頼に際しては、当行所定の手数料をいただきます。

振込金額のうち未決済小切手 万一小切手が決済されなかった場合はその金額の振込を取り消し、小切手は当店においてお返しいたします。

		3万円未満	3万円以上		
振込手数料	本店	330	550	その他(体支店)	
(消費税込)	他行	605	770	その他(他行)	



年月日	摘要	お支払い金額(円)	お預かり金額(円)	差し引き残高(円)	
1 04-02-02*	振込資金	*3,380	普通預金	*4,556,124	
2 04-02-02		*11,495		*4,544,629	
3 04-02-07*		*3,380		普通預金	*4,541,249
4 04-02-10*		*285		普通預金	*4,540,964
5 04-02-10*	お利息	*94,715	普通預金	*4,446,249	
6 04-02-12			*12	*4,446,261	
7 04-02-15*		*3,274		*4,442,987	
8 04-02-17		振込資金	*1,980		*4,441,007
9					
10					
11					
12					
13					
14					
15					
16					
17					
18					
19					
20					
21					
22					
23					
24					

(お知らせ)

- 通帳のご提出のあるお取引のときは年月日欄に*と表示します。
- 証券類をお預け入れのときは、お支払い金額欄に次のとおり表示します。

タケン 〇〇-〇〇
トリタテ 〇〇-〇〇

お支払いできる日
お支払できる期限は、所定の
不返還期限経過後となります。

政務活動費【事後】審査書 兼 支出伝票				整理番号	0300103	2	1	枚目		
				会派名	公明党					
				議員名						
<input type="checkbox"/>	調査研究費	第三者機関承認欄			会派承認欄					
<input type="checkbox"/>	研修費	受付日	責任者	担当者	起案日	代表者	役員	経理責任者	事務員	申請者
<input type="checkbox"/>	広報広聴費				2022.2.15	(印)	(印)	(印)	(印)	(印)
<input type="checkbox"/>	要請・陳情活動費	承認日			承認日					
<input type="checkbox"/>	会議費				2022.2.19					
<input type="checkbox"/>	資料作成費	支払日(口座振込完了日)			起案日	支払完了報告				
<input type="checkbox"/>	資料購入費	支払件数	年	月	日	2022.2.22	代表者	経理責任者	事務員	申請者
<input type="checkbox"/>	人件費					承認日	(印)	(印)	(印)	(印)
<input checked="" type="checkbox"/>	事務費	/	2022	2	22	2022.2.22				
特記事項(第三者機関)					特記事項(会派)					
					(事前)整理番号 0300007-1					

政務活動費 支出額 (振込手数料を含む)	21,065 円 (月額税込)	内、振込手数料	
支出内容	コピー機リース代 (2月分 25回目/48回分)		
積算根拠	別途リース支払明細表に拠る	価格の 説明	
購入(依頼) 業者	日通リース&ファイナンス株式会社 東京都港区海岸1丁目14番22号	<input type="checkbox"/> 市内業者 <input checked="" type="checkbox"/> 市外業者 <input type="checkbox"/> 通販業者 <input type="checkbox"/> 他()	取引規定 <input checked="" type="checkbox"/> 抵触なし

証拠書類等貼付欄(この欄に納まらない場合は、様式14の貼付用紙に貼ってください)

請求書

930-8510
富山県富山市
新桜町7-38 公明党議員控室

2022年 2月 8日

450-0003
愛知県名古屋港区西倉町1-49 2F



日通リース&ファイナンス株式会社
名古屋 052-665-6104

富山市議会公明党

殿



毎度、お引き立てを頂きありがとうございます。ご指定口座より下記金額を振替させていただきますので、振替日の前日までにご入金下さいますようお願い申し上げます。
なお、引落日が金融機関休業日となる場合、翌営業日の振替となります。

お支払期日	2022年 2月 22日
ご請求金額	¥21,065 -

請求書NO	60000996
お客様コード	2039900-000

No.	契約番号		物件名等	リース料等	消費税等	小計	請求回数		消費税率	摘要
	開始日	期間					当回	残回		
001	L20099221114100-00-000	2020/ 2/17	カラーデジタル複合機 I MC3000	19,150	1,915	21,065	025	023	10%	1
			合計	19,150	1,915	21,065				

摘要

1:リース科 2:再リース科 3:割賦金 4:解約金 5:物件売却代金 6:保守料 7:その他

※「請求回数」は契約期間中のお支払の回数を表示しております。

「指定口座よりお引落させていただきます」

税率	リース料等計	消費税額等計	小計
10%	19,150	1,915	21,065
合計	19,150	1,915	21,065

リース料お支払明細表

1 頁

富山市議会公明党

御中

年 月 日

日通商事株式会社

富山営業センター
〒 939-8214
富山県富山市
黒崎141-1

TEL : 076-492-6180

ご契約番号	2211141-00	期 間	48 か月
開 始 日	2020年02月17日	満 了 日	2024年02月16日
ご契約物件名	リコー カラーデジタル複合機 IM C3000		
契約種類	リース		
支払方法	口座振替		
取扱銀行 支店名	北陸銀行 富山市役所出張所		
口座種類・口座番号	普通 No. 1004990		
お支払総額 (内消費税等) 残価(別途消費税)	1,011,120 円 (91,920 円) 円		

お支払金額内訳

リース料	919,200 円
消費税	91,920 円
保守料	
消費税	

回数	支払	お支払日	お支払金額	残 高	回数	支払	お支払日	お支払金額	残 高
1			21,065	990,055	31		2022/08/22	21,065	358,105
2		2020/03/22	21,065	968,990	32		2022/09/22	21,065	337,040
3		2020/04/22	21,065	947,925	33		2022/10/22	21,065	315,975
4		2020/05/22	21,065	926,860	34		2022/11/22	21,065	294,910
5		2020/06/22	21,065	905,795	35		2022/12/22	21,065	273,845
6		2020/07/22	21,065	884,730	36		2023/01/22	21,065	252,780
7		2020/08/22	21,065	863,665	37		2023/02/22	21,065	231,715
8		2020/09/22	21,065	842,600	38		2023/03/22	21,065	210,650
9		2020/10/22	21,065	821,535	39		2023/04/22	21,065	189,585
10		2020/11/22	21,065	800,470	40		2023/05/22	21,065	168,520
11		2020/12/22	21,065	779,405	41		2023/06/22	21,065	147,455
12		2021/01/22	21,065	758,340	42		2023/07/22	21,065	126,390
13		2021/02/22	21,065	737,275	43		2023/08/22	21,065	105,325
14		2021/03/22	21,065	716,210	44		2023/09/22	21,065	84,260
15		2021/04/22	21,065	695,145	45		2023/10/22	21,065	63,195
16		2021/05/22	21,065	674,080	46		2023/11/22	21,065	42,130
17		2021/06/22	21,065	653,015	47		2023/12/22	21,065	21,065
18		2021/07/22	21,065	631,950	48		2024/01/22	21,065	0
19		2021/08/22	21,065	610,885					
20		2021/09/22	21,065	589,820					
21		2021/10/22	21,065	568,755					
22		2021/11/22	21,065	547,690					
23		2021/12/22	21,065	526,625					
24		2022/01/22	21,065	505,560					
25		2022/02/22	21,065	484,495					
26		2022/03/22	21,065	463,430					
27		2022/04/22	21,065	442,365					
28		2022/05/22	21,065	421,300					
29		2022/06/22	21,065	400,235					
30		2022/07/22	21,065	379,170					



年月日	摘要	お支払い金額(円)	お預かり金額(円)	差し引き残高(円)
1 04-02-02*	振込資金	*3,380	普通預金	*4,556,124
2 04-02-02		*11,495		*4,544,629
3 04-02-07*		*3,380	普通預金	*4,541,249
4 04-02-10*	お利息	*285	普通預金	*4,540,964
5 04-02-10*		*94,715	普通預金	*4,446,249
6 04-02-12			*12	*4,446,261
7 04-02-15*		*3,274		*4,442,987
8 04-02-17	振込資金	*1,980		*4,441,007
9 04-02-22	振込資金	*21,065	キヨウト"ウシテム	*4,419,942
10 04-02-22*		*3,380	普通預金	*4,416,562
11 04-02-22		*66,559		*4,350,003
12				
13				
14				
15				
16				
17				
18				
19				
20				
21				
22				
23				
24				

(お知らせ)
 1. 通帳のご提出のあるお取引のときは年月日欄に*と表示します。
 2. 証券類をお預け入れのときは、お支払い金額欄に次のとおり表示します。
 タケンー ○○-○○
 トリタテー ○○-○○

→ お支払いできる日
 お支払できる時間は、所定の
 不渡返還期限経過後となります。

政務活動費【事後】 審査書 兼 支出伝票					整理番号	0300104	2	1 枚目			
					会派名	公明党					
					議員名						
<input type="checkbox"/>	調査研究費	第三者機関承認欄			会派承認欄						
<input type="checkbox"/>	研修費	受付日	責任者	担当者	起案日	代表者	役員	経理責任者	事務員	申請者	
<input type="checkbox"/>	広報広聴費	承認日			2022.2.22	(捺印)	(捺印)	(捺印)		(捺印)	
<input type="checkbox"/>	要請・陳情活動費				承認日						承認日
<input type="checkbox"/>	会議費				承認日						2022.2.22
<input type="checkbox"/>	資料作成費	支払日(口座振込完了日)				起案日	支払完了報告				
<input checked="" type="checkbox"/>	資料購入費	支払件数	年	月	日	2022.2.22	代表者	経理責任者	事務員	申請者	
<input type="checkbox"/>	人件費	承認日	2022	2	22	2022.2.22	(捺印)	(捺印)		(捺印)	
<input type="checkbox"/>	事務費										
特記事項(第三者機関)					特記事項(会派)						
					調査研究に活用 (事前) 0300009 - 1 先方の都合により、納品書は作成されなくなったとのことです。 その為納品書の添付はありません。						

政務活動費 支出額 <small>(振込手数料を含む)</small>	66,559 円	内、振込手数料	みずほ銀行 770 円
支出内容	第一法規追録(追録作業・2月8日)		
積算根拠	判例通達 実務大六法 11,880 円 高齢者保健福祉実務辞典 12,831 円 環境キーワード辞典 14,556 円 自治体サポート 行政訴訟の実務 8,031 円 注解 社会福祉六法 18,491 円 合計 65,789 円	価格の説明	
購入(依頼)業者	第一法規株式会社 東京都港区南青山2丁目11番17号	<input type="checkbox"/> 市内業者 <input checked="" type="checkbox"/> 市外業者 <input type="checkbox"/> 通販業者 <input type="checkbox"/> 他()	取引規定 <input checked="" type="checkbox"/> 抵触なし

2/8



〒930-8510

富山県 富山市
新桜町 7-38
富山市役所内 公明党議員控室



000449

208

: 富山市議会公明党 様

(お客様番号 086-035696-0002)

環境キーワード事典

103-108号

納品明細書

2022年 1月18日
: 富山市議会公明党 様
次のとおりご納品いたします
東京都港区南青山2-11-17
第一法規株式会社

ご購入書名	追録号数	部数	金額(円)
環境キーワード事典	103-108	1	14,556
この金額には、消費税及び地方消費税が含まれています。			合計 14,556

お問い合わせ

フリーダイヤルのご案内

(TEL受付時間 9:00~17:30 祝祭日を除く月~金曜 FAXは24時間受付)

請求・お支払に関する ご照会・ご要望 【お支払い窓口】 TEL 0120-203-695 FAX 0120-202-973	商品に関するご照会・お申込・追録差し替えのご依頼 ご住所・ご名義等のご変更・追録購読中止のご連絡 【お客様窓口】 TEL 0120-203-696 FAX 0120-202-974
---	--

貼付用紙

見積書・証拠書類等資料貼付欄(A4版以上の大きさの書類は貼る必要がありません。

B6版、A6版など、小さい用紙は貼ってください。)

2/8



809*

〒930-8510

富山県 富山市
新桜町7-38
富山市役所内 公明党議員控室



000665

：富山市議会公明党 様

(お客様番号 086-035696-0002)
自治体法務サポート 行政訴訟の実務 77- 79号

納品明細書

：富山市議会公明党 様 2022年1月27日
次のとおりご納品いたします 東京都港区南青山2-11-17
第一法規株式会社

ご購入書名	追録号数	部数	金額(円)
自治体法務サポート 行政訴訟の実務	77- 79	1	8,031
この金額には、消費税及び地方消費税が含まれています。			合計 8,031

お問い合わせ フリーダイヤルのご案内 (TEL受付時間9:00~17:30 祝祭日を除く月~金曜 FAXは24時間受付)

請求・お支払に関する
ご照会・ご要望

商品に関するご照会・お申込・追録差し替えのご依頼
ご住所・ご名称等のご変更 ・追録購読中止のご連絡

【お支払い窓口】

【お客様窓口】

TEL 0120-203-695
FAX 0120-202-973

TEL 0120-203-696
FAX 0120-202-974

貼付用紙

見積書・証拠書類等資料貼付欄(A4版以上の大きさの書類は貼る必要がありません。

B6版、A6版など、小さい用紙は貼ってください。)

2/8



95



〒930-8510
富山県 富山市
新橋町7-38
富山市役所内 公明党議員控室

: 富山市議会公明党 様

(お客様番号086-035696-0002)

判例通達 実務大六法 5908-5919号

納品明細書

2022年 1月 25日
: 富山市議会公明党 様
東京都港区南青山2-11-17
次のおおりご納品いたします 第一法規株式会社

ご購入書名	追録号数	部数	金額(円)
判例通達 実務大六法	5908-5919	1	11,880
この金額には、消費税及び地方消費税が含まれています。			合計 11,880

お問い合わせ フリーダイヤルのご案内 (TEL受付時間9:00~17:30 祝祭日を除く月~金曜 FAXは24時間受付)

請求・お支払に関する
ご照会・ご要望
【お支払い窓口】
TEL 0120-203-695
FAX 0120-202-973

商品に関するご照会・お申込・追録差し替えのご依頼
ご住所・ご名称等のご変更・追録購読中止のご連絡
【お客様窓口】
TEL 0120-203-696
FAX 0120-202-974

貼付用紙

見積書・証拠書類等資料貼付欄(A4版以上の大きさの書類は貼る必要がありません。

B6版、A6版など、小さい用紙は貼ってください。)

2/8



137



〒930-8510
富山県 富山市
新桜町7-38
富山市役所内 公明党議員控室

: 富山市議会公明党 様
(お客様番号086-035696-0002)
高齢者保健福祉実務事典 120-126号

納品明細書

: 富山市議会公明党 様 2022年2月2日
次のおとりご納品いたします 東京都港区南青山2-11-17
第一法規株式会社

ご購入書名	追録号数	部数	金額(円)
高齢者保健福祉実務事典	120-126	1	12,831
この金額には、消費税及び地方消費税が含まれています。			合計 12,831

お問い合わせ

フリーダイヤルのご案内 (TEL受付時間9:00~17:30 祝祭日を除く月~金曜 FAXは24時間受付)

請求・お支払に関する ご照会・ご要望 【お支払い窓口】 TEL 0120-203-695 FAX 0120-202-973	商品に関するご照会・お申込・追録差し替えのご依頼 ご住所・ご名義等のご変更・追録購読中止のご連絡 【お客様窓口】 TEL 0120-203-696 FAX 0120-202-974
---	--

貼付用紙

見積書・証拠書類等資料貼付欄(A4版以上の大きさの書類は貼る必要がありません。

B6版、A6版など、小さい用紙は貼ってください。)

2/8



343



〒930-8510
富山県 富山市
新桜町7-38
富山市役所内 公明党議員控室

: 富山市議会公明党 様
(お客様番号086-035696-0002)
注解 社会福祉六法 1037-1047号

納品明細書

2022年 1月 21日
: 富山市議会公明党 様
次のおとりご納品いたします 東京都港区南青山2-11-17
第一法規株式会社

ご購入書名	追録号数	部数	金額(円)
注解 社会福祉六法	1037-1047	1	18,491
この金額には、消費税及び地方消費税が含まれています。			合計 18,491

お問い合わせ

フリーダイヤルのご案内 (TEL受付時間9:00~17:30 祝祭日を除く月~金曜 FAXは24時間受付)

請求・お支払に関する ご照会・ご要望 【お支払い窓口】 TEL 0120-203-695 FAX 0120-202-973	商品に関するご照会・お申込・追録差し替えのご依頼 ご住所・ご名称等のご変更・追録購読中止のご連絡 【お客様窓口】 TEL 0120-203-696 FAX 0120-202-974
---	--

貼付用紙

見積書・証拠書類等資料貼付欄(A4版以上の大きさの書類は貼る必要がありません。

B6版、A6版など、小さい用紙は貼ってください。)

請求書

：富山市議会公明党 様

2022年 2月 17日

〒107 東京都港区南青山2丁目11番17号
 第一法規株式会社
 代表取締役社長 中英 弘

ご請求額	¥65,789	お客様番号	086-035696-0002	請求書番号	2178266	お支払期限日	2022/ 3/31
------	---------	-------	-----------------	-------	---------	--------	------------

取引年月日	商品名	明細	号数量	単価	契約数	金額	備考
2022/ 1/25	判例通達 実務大六法	5908-5919	12	千円 990	1	千円 11880	
2022/ 2/ 2	高齢者保健福祉実務事典	120- 126	7	1833	1	12831	
2022/ 1/18	環境キーワード事典	103- 108	6	2426	1	14556	
2022/ 1/27	自治体法務サポート 行政訴訟の実務	77- 79	3	2677	1	8031	
2022/ 1/21	注解 社会福祉六法	1037-1047	11	1681	1	18491	

この金額には消費税及び地方消費税が含まれております。

	金額 (税込)	
10%対象	65789	
合計	65789	

ゆうちょ銀行(郵便局)・金融機関・コンビニエンスストア(裏面参照)のいずれの店舗からでもお支払いいただけます。
 [取引銀行](当座預金)みずほ銀行青山支店 0013161 三井住友銀行長野支店 0005986 八十二銀行本店営業部 2000858
 個別

貼付用紙

見積書・証拠書類等資料貼付欄(A4版以上の大きさの書類は貼る必要がありません。
B6版、A6版など、小さい用紙は貼ってください。)

電信扱

翌日扱
 当日扱
 令和 年 4 月 22 日
 振込金額(兼手数料受取書) 振込受付書(兼手数料受取書)

振込先 銀行 協会 農協 信組 その他
 振込先 銀行名(漢字) 左づめでご記入ください。 みずほ 銀行 青 山 支店
 振込先 振込先(漢字) 左づめでご記入ください。 青 山

カタカナで姓と名の間に1マスあけて左づめでご記入ください(濁点(゜)、半濁点(ん)も1字)
 カタカナ 9 ヴ イ イ チ ホ ウ キ (カ)

振込金額
 普通 当座 貯蓄 その他
 左づめでご記入ください。 0 0 1 3 1 6 1

振込金額
 十 億 千 万 百 万 十 万 万 千 百 十 円
 6 5 7 8 9 円

振込先 漢字 第一法規(株) 様

カタカナで姓と名の間に1マスあけて左づめでご記入ください(濁点(゜)、半濁点(ん)も1字)
 カタカナ コ ウ × イ ト ウ サ ハ ウ ノ リ ト シ

振込先 漢字 公明党 佐藤 則寿 様
 日中のご連絡先 (076 - 443 - 2155)

当行をご利用いただきありがとうございます。
 今後ともよろしくお願ひ申し上げます。

株式会社 北陸銀行

店

印紙

振込金+手数料
 5万円未満出貼付
 したが、自行の依頼
 人本人口座への振込
 は金額等と2枚貼付
 4-2

- 金として現金または有価証券(当座小切手等)を受領した場合は、「振込金受取書(兼手数料受取書)」,これ以外(預金払戻請求書・口座振替)による場合は、「振込受付書(兼手数料受取書)」として使用しています。
- 振込依頼日に記載の滞り等の不備があった場合には、照会等のため振込が遅延することがあります。
- やむを得ない事由による通帳機器・回線の障害等によって振込が遅延することがありますのでご了承ください。
- この振込は、振込規定により取り扱います(振込規定ご入用の方はお申し出ください)。
- 「翌日扱」の場合は、翌営業日のお振込となります。
- 組戻・訂正依頼に際しては、当行所定の手数料をいただきます。

振込金額のうち
 未決済小切手
 万一小切手が決済されなかった場合はその金額の振込を取り消し、小切手は当店においてお返しいたします。

		3万円未満	3万円以上	その他(本支店)	
振込手数料(積戻税込)	本店	330	550		
	他行	605	770	その他(他行)	



年月日	摘要	お支払い金額(円)	お預かり金額(円)	差し引き残高(円)	
1 04-02-02*	振込資金	*3,380	普通預金	*4,556,124	
2 04-02-02		*11,495		*4,544,629	
3 04-02-07*		*3,380	普通預金	*4,541,249	
4 04-02-10*		*285	普通預金	*4,540,964	
5 04-02-10*		*94,715	普通預金	*4,446,249	
6 04-02-12		お利息		*12	*4,446,261
7 04-02-15*			*3,274		*4,442,987
8 04-02-17		振込資金	*1,980		*4,441,007
9 04-02-22			*21,065	キヨウト"ウシステム	*4,419,942
10 04-02-22*			*3,380	普通預金	*4,416,562
11 04-02-22		振込資金	*66,559		*4,350,003
12					
13					
14					
15					
16					
17					
18					
19					
20					
21					
22					
23					
24					

(お知らせ)

1. 通帳のご提出のあるお取引のときは年月日欄に*と表示します。
2. 証券類をお預け入れのときは、お支払い金額欄に次のとおり表示します。

タケン ○○-○○
トリタテ ○○-○○

→ お支払いできる日

お支払できる期限は、所定の
不渡還期時限経過後となります。

政務活動費【事後】審査書 兼 支出伝票					整理番号	0300109	2	1	枚目		
					会派名	公明党					
					議員名						
<input type="checkbox"/>	調査研究費	第三者機関承認欄			会派承認欄						
<input type="checkbox"/>	研修費	受付日	責任者	担当者	起案日	代表者	役員	経理責任者	事務員	申請者	
<input type="checkbox"/>	広報広聴費	承認日			2022.2.25						
<input type="checkbox"/>	要請・陳情活動費				承認日						承認日
<input type="checkbox"/>	会議費				承認日						承認日
<input type="checkbox"/>	資料作成費	支払日(口座振込完了日)			起案日	支払完了報告					
<input type="checkbox"/>	資料購入費	支払件数	年	月	日	代表者	経理責任者	事務員	申請者		
<input type="checkbox"/>	人件費	/	2022	2	25	承認日					
<input checked="" type="checkbox"/>	事務費					承認日					承認日
特記事項(第三者機関)					特記事項(会派)						
					政務活動に関わる資料印刷に使用するため、2020年2月17日にパフォーマンス契約済み (事前) 0300014-1						

政務活動費 支出額 <small>(振込手数料を含む)</small>	18,162 円	内、振込手数料	北陸銀行
		料	330 円
支出内容	コピーパフォーマンスチャージ料金 (1月11日~2月10日分)		
積算根拠	カウント料金 16,211 円 消費税 1,621 円 合計 17,832 円	価格の 説明	請求書に金額内訳添付
購入(依頼)業者	(株) 大用堂 富山市二口町 3-2-16	<input checked="" type="checkbox"/> 市内業者 <input type="checkbox"/> 市外業者 <input type="checkbox"/> 通販業者 <input type="checkbox"/> 他()	取引規定 <input checked="" type="checkbox"/> 抵触なし

証拠書類等貼付欄(この欄に納まらない場合は、様式 1 4 の貼付用紙に貼ってください)

御 請 求 書

2022年 2月 20日締切分

930-8510

富山市新桜町 7-38
富山市役所内 6F

富山市議会 公明党
P/C 御中

文具事務用品・複写機・OA機器・教育映像

株式会社 大 興 堂

代表取締役 田島 盛男

〒939-8211 富山県富山市口町3-2-16

TEL: 076-421-1128 FAX: 076-421-1129

北陸銀行 越前町支店 (当座) 2601780

富山第一銀行 本店 (普通) 016249

ゆうちょ銀行 記号13260 番号11860921

下記の通り、御請求申し上げます。

お客様No. 41482 (20)

前月御請求額	御入金額	調整額	繰越金額	当月御買上額	消費税額	御請求額
17,832	17,832	0	0	16,211	1,621	17,832

伝票日付	伝票No.	品名	数量	単価	金額	税率
2022/ 1/27	9905	[入金(振込)]			[17,832]	
2022/ 2/20	28250	パフォーマンスチャージ 2月分(1/11~2/10ご利用分) 【当月御買上額】 【消費税額】 【合計】	1式	16,211.00	16,211	税抜 10.0%
		税率	課税対象額	消費税等		
		10.0	¥16,211	¥1,621		

【ご請求金額内訳】

パフォーマンスチャージ	単価/金額	カウント/月/率	内訳金額
モノカラー総出力		622カウント	
控除 1%の控除カウント		7カウント	
請求カウント		615カウント	
1 - 1000 /月	2.33円	615カウント	1,432円
フルカラーコピー		195カウント	
控除 1%の控除カウント		2カウント	
請求カウント		193カウント	
1 - 1000 /月	20.21円	193カウント	3,900円
フルカラープリント		289カウント	
控除 1%の控除カウント		3カウント	
請求カウント		286カウント	
1 - 1000 /月	18.45円	286カウント	5,276円
消費税等	10,608円	10%	1,060円
合計(税込み)			11,668円

貼付用紙

見積書・証拠書類等資料貼付欄(A4版以上の大きさの書類は貼る必要がありません。
B6版、A6版など、小さい用紙は貼ってください。)

翌日扱
お振込日 令和 年 月 日
4 2 25

~~振込金額等(兼手数料受取書)~~ } いずれかを二重線で抹消
振込受付印(兼手数料受取書)

電信扱

振込先
銀行名(漢字) 左づめでご記入ください。 銀行 信金 協 信相 その他
北陸 〇 〇 〇 〇 〇
支店名(漢字) 左づめでご記入ください。 越前町 支店
カタカナで姓と名の間に1マスあけて左づめでご記入ください(濁点(・)、半濁点(゜)も1字)
カ) タ イ ヨ ウ ト ヲ
法人の場合は、カ) 等略称でご記入ください。
記入しきれない場合は、下記「備考」欄に続けてご記入ください。
漢字 (株)大用堂 様

預金種目 普通 当座 貯蓄 その他
〇をおつけください
左づめでご記入ください。 2601780
振込金額 十位 億 千万 百万 十万 万 千 百 十 円
17832 円

お受取人
カタカナで姓と名の間に1マスあけて左づめでご記入ください(濁点(・)、半濁点(゜)も1字)
カ) コ ウ メ イ ト ウ サ ト ヲ ノ リ ト シ
法人の場合は、カ) 等略称でご記入ください。
記入しきれない場合は、下記「備考」欄に続けてご記入ください。
漢字 公明党 佐藤則寿 様
日中のご連絡先 (076 - 443 - 2155)

当行をご利用いただきありがとうございます。
今後ともよろしく願い申し上げます。

印紙
振込金+手数料
5万円以上貼付
ただし、自らの依頼
人本人口座への振込
は金額を問わず貼付

振込受付
印紙不要

株式会社 北陸銀行
4 店 25
北陸+富山南支所
3-1

- 金として現金または有価証券(当座小切手等)を受領した場合は、「振込金受取印(兼手数料受取印)」、これ以外(預金払戻請求印・口座振替)による場合は、「振込受付印(兼手数料受取印)」として使用しています。
- 振込依頼日に記録相違等の不備があった場合には、照会等のため振込が遅延することがあります。
- やむを得ない事由による通信機器・回線の障害等によって振込が遅延することがありますのでご了承ください。
- この振込は、振込規定により取り扱います(振込規定ご入用の方はお申し出ください)。
- 「翌日扱」の場合は、翌営業日のお振込となります。
- 相戻・訂正依頼に際しては、当行所定の手数料をいただきます。

振込金額のうち
未決済小切手
万一小切手が決済されなかった場合はその金額の振込を
取り消し、小切手は当店においてお返しいたします。

	3万円未満	3万円以上	
振込手数料(明徴税込)	330	550	その他(支店)
	605	770	その他(他行)

貼付用紙

見積書・証拠書類等資料貼付欄(A4版以上の大きさの書類は貼る必要がありません。

B6版、A6版など、小さい用紙は貼ってください。)

領収証

No. 11162

富山市議会 公明党 様

2022年 2月 25日

金額	¥	1	7	8	3	2
----	---	---	---	---	---	---

うち消費税			
現金			
小切手			
手形			
相殺			

但 コピ-料

上記正に領収いたしました

株式会社 **大用堂**

〒939-8211 富山市 門前3-2-18
 Tel. 076-421-1128 Fax 076-421-1129

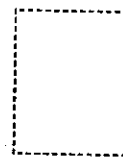



年月日	摘要	お支払い金額(円)	お預かり金額(円)	差し引き残高(円)
1 04-02-02*	振込資金	*3,380	普通預金	*4,556,124
2 04-02-02		*11,495		*4,544,629
3 04-02-07*		*3,380	普通預金	*4,541,249
4 04-02-10*	お利息	*285	普通預金	*4,540,964
5 04-02-10*		*94,715	普通預金	*4,446,249
6 04-02-12			*12	*4,446,261
7 04-02-15*		*3,274		*4,442,987
8 04-02-17		振込資金	*1,980	
9 04-02-22		*21,065	キヨウトウシステム	*4,419,942
10 04-02-22*		*3,380	普通預金	*4,416,562
11 04-02-22	振込資金	*66,559		*4,350,003
12 04-02-25*		*15,550	普通預金	*4,334,453
13 04-02-25*		*15,550	普通預金	*4,318,903
14 04-02-25	振込資金	*18,162		*4,300,741
15				
16				
17				
18				
19				
20				
21				
22				
23				
24				

(お知らせ)

1. 通帳のご提出のあるお取引のときは年月日欄に*と表示します。
2. 証券類をお預け入れのときは、お支払い金額欄に次のとおり表示します。
 タケン ○○-○○
 トリタテ ○○-○○

→ お支払いできる日
 お支払できる期間は、所定の
 不渡遅延期限経過後となります。

政務活動費【事後】審査書 兼 支出伝票				整理番号	0300105	2	1 枚目			
				会派名	公明党					
				議員名						
<input type="checkbox"/>	調査研究費	第三者機関承認欄			会派承認欄					
<input type="checkbox"/>	研修費	受付日	責任者	担当者	起案日	代表者	役員	経理責任者	事務員	申請者
<input type="checkbox"/>	広報広聴費				2022.2.9	(印)	(印)	(印)	(印)	(印)
<input type="checkbox"/>	要請・陳情活動費	承認日			承認日					
<input type="checkbox"/>	会議費				2022.2.9					
<input type="checkbox"/>	資料作成費	支払日(口座振込完了日)			起案日	支払完了報告				
<input checked="" type="checkbox"/>	資料購入費	支払件数	年	月	日	2022.2.28	代表者	経理責任者	事務員	申請者
<input type="checkbox"/>	人件費	/	2022	2	28	承認日	(印)	(印)	(印)	(印)
<input type="checkbox"/>	事務費					2022.2.28				
特記事項(第三者機関)					特記事項(会派)					
					調査研究に活用 (事前) 0300010 - 1					

政務活動費 支出額 <small>(振込手数料を含む)</small>	3,380 円	内、振込手数料	
支出内容	2 月度 北日本新聞購読料 (会派控室)		
積算根拠	3,380 円/月	価格の 説明	
購入(依頼) 業者	(株)北日本新聞前澤販売店 富山市舟橋北町 6-20	<input checked="" type="checkbox"/> 市内業者 <input type="checkbox"/> 市外業者 <input type="checkbox"/> 通販業者 <input type="checkbox"/> 他()	取引規定 <input checked="" type="checkbox"/> 抵触なし

証拠書類等貼付欄(この欄に納まらない場合は、様式 1 4 の貼付用紙に貼ってください)

領収証

30-00-080-00 (00011488) 2022年 2月分
 富山市新桜町 7-38 富山市役所 6F
富山市議会 公明党 様

<table border="1"> <tr> <th>銘柄</th> <th>部数</th> <th>金額</th> </tr> <tr> <td>※北日本新聞朝刊</td> <td>1</td> <td>3,380</td> </tr> </table>	銘柄	部数	金額	※北日本新聞朝刊	1	3,380	<table border="1"> <tr> <th>合計金額</th> </tr> <tr> <td style="text-align: center;">¥3,380</td> </tr> <tr> <td>(8%対象 3,380円) <small>(消費税込み)</small></td> </tr> </table>	合計金額	¥3,380	(8%対象 3,380円) <small>(消費税込み)</small>
銘柄	部数	金額								
※北日本新聞朝刊	1	3,380								
合計金額										
¥3,380										
(8%対象 3,380円) <small>(消費税込み)</small>										

※は軽減税率対象
 ご購読ありがとうございます。
 購読料金の口座振替受付中です。

毎度ご購読有難うございます。
 上記金額正に領収致しました。
 2022年 2月 28日



北日本新聞
KITANIPPON SHIMBUN

(株)北日本新聞前澤販売店
 富山市舟橋北町 6-20
 電話：076-432-1680

担当者





年月日	摘要	お支払い金額(円)	お預かり金額(円)	差し引き残高(円)	
1 04-02-02*	振込資金	*3,380	普通預金	*4,556,124	
2 04-02-02		*11,495		*4,544,629	
3 04-02-07*		*3,380		普通預金	*4,541,249
4 04-02-10*		*285		普通預金	*4,540,964
5 04-02-10*		*94,715		普通預金	*4,446,249
6 04-02-12	お利息		*12	*4,446,261	
7 04-02-15*	振込資金	*3,274		*4,442,987	
8 04-02-17		*1,980		*4,441,007	
9 04-02-22		*21,065	キヨウセイシステム	*4,419,942	
10 04-02-22*	振込資金	*3,380	普通預金	*4,416,562	
11 04-02-22		*66,559		*4,350,003	
12 04-02-25*		*15,550	普通預金	*4,334,453	
13 04-02-25*	振込資金 新聞代金 新聞代金	*15,550	普通預金	*4,318,903	
14 04-02-25		*18,162		*4,300,741	
15 04-02-28		*3,380		*4,297,361	
16 04-02-28		*7,400		*4,289,961	
17 04-02-28*		*3,380	普通預金	*4,286,581	
18 04-02-28*		*3,380	普通預金	*4,283,201	
19					
20					
21					
22					
23					
24					

(お知らせ)
 1. 通帳のご提出のあるお取引のときは年月日別に*と表示します。
 2. 証券類をお預け入れのときは、お支払い金額順に次のとおり表示します。
 タケン 〇〇-〇〇
 トリダテ 〇〇-〇〇

→ お支払いできる日
 お支払できる時間は、所定の
 不渡遅延時間経過後となります。

政務活動費【事後】審査書 兼 支出伝票					整理番号	0300106	2	1 枚目			
					会派名	公明党					
					議員名						
<input type="checkbox"/>	調査研究費	第三者機関承認欄			会派承認欄						
<input type="checkbox"/>	研修費	受付日	責任者	担当者	起案日	代表者	役員	経理責任者	事務員	申請者	
<input type="checkbox"/>	広報広聴費				2022.2.9	佐藤	松田	相		相	
<input type="checkbox"/>	要請・陳情活動費	承認日			承認日						
<input type="checkbox"/>	会議費				2022.2.9						
<input type="checkbox"/>	資料作成費	支払日(口座振込完了日)				起案日	支払完了報告				
<input checked="" type="checkbox"/>	資料購入費	支払件数	年	月	日	2022.2.28	代表者	経理責任者	事務員	申請者	
<input type="checkbox"/>	人件費	/	2022	2	28	承認日	佐藤	相		相	
<input type="checkbox"/>	事務費					2022.2.28					
特記事項(第三者機関)					特記事項(会派)						
					調査研究に活用 (事前)0300011 - 1						

政務活動費 支出額 <small>(振込手数料を含む)</small>	7,400 円	内、振込手数料	
支出内容	2 月度 読売新聞・日本経済新聞購読料 (会派控室)		
積算根拠	読売新聞 3,400 円 日本経済新聞 4,000 円	価格の 説明	
購入(依頼) 業者	(株)太田新聞店 富山市弥生町 2-1-2	<input checked="" type="checkbox"/> 市内業者 <input type="checkbox"/> 市外業者 <input type="checkbox"/> 通販業者 <input type="checkbox"/> 他()	取引規定 <input checked="" type="checkbox"/> 抵触なし

証拠書類等貼付欄(この欄に納まらない場合は、様式 1 4 の貼付用紙に貼ってください)

領収書

区域016 金戸0014 お問合せNo 01759

お名前 **富山市議会 公明党 様**

富山市新桜町7
東 6 F 市議会

04 年 2 月分 振替ご利用可能ポイント 0

銘	柄	部数	金額
1	読売新聞朝刊	※ 1	3,400
2	日本経済新聞	※ 1	4,000
3			
合計			7,400 円

※は軽減税率 (10.0%対象 0円) (8.0%対象 7,400円)

領収日 2022 年 2 月 28 日
毎日配達されている新聞購読料は軽減税率(8%)での税込み価格

読売センター富山中央
(株)太田新聞店
富山市弥生町2-1-2
☎076-433-2315

領収印

※裏面もあわせて内容を十分お読みください。



年月日	摘要	お支払い金額(円)	お預かり金額(円)	差し引き残高(円)	
1 04-02-02*	振込資金	*3,380	普通預金	*4,556,124	
2 04-02-02		*11,495		*4,544,629	
3 04-02-07*		*3,380		普通預金	*4,541,249
4 04-02-10*		*285		普通預金	*4,540,964
5 04-02-10*	お利息	*94,715	普通預金	*4,446,249	
6 04-02-12				*12	*4,446,261
7 04-02-15*		*3,274			*4,442,987
8 04-02-17	振込資金	*1,980		*4,441,007	
9 04-02-22		*21,065	※ヨト"ウ"入付	*4,419,942	
10 04-02-22*		*3,380	普通預金	*4,416,562	
11 04-02-22	振込資金	*66,559		*4,350,003	
12 04-02-25*		*15,550	普通預金	*4,334,453	
13 04-02-25*		*15,550	普通預金	*4,318,903	
14 04-02-25	振込資金	*18,162		*4,300,741	
15 04-02-28	新聞代金	*3,380		*4,297,361	
16 04-02-28	新聞代金	*7,400		*4,289,961	
17 04-02-28*		*3,380	普通預金	*4,286,581	
18 04-02-28*		*3,380	普通預金	*4,283,201	
19					
20					
21					
22					
23					
24					

(お知らせ)

1. 通帳のご提出のあるお取引のときは年月日欄に*と表示します。
2. 証券類をお預け入れのときは、お支払い金額欄に次のとおり表示します。

タケナー ○○-○○

トリタナー ○○-○○

▶ お支払いできる日

お支払できる時間は、所定の
不渡返却期限経過後となります。

政務活動費【事後】審査書 兼 支出伝票					整理番号	0300107	2	1 枚目		
					会派名	公明党				
					議員名					
<input type="checkbox"/>	調査研究費	第三者機関承認欄			会派承認欄					
<input type="checkbox"/>	研修費	受付日	責任者	担当者	起案日	代表者	役員	経理責任者	事務員	申請者
<input type="checkbox"/>	広報広聴費				2022.2.9					
<input type="checkbox"/>	要請・陳情活動費	承認日			承認日					
<input type="checkbox"/>	会議費				2022.2.9					
<input type="checkbox"/>	資料作成費	支払日(口座振込完了日)			起案日	支払完了報告				
<input checked="" type="checkbox"/>	資料購入費	支払件数	年	月	日	2022.3.2	代表者	経理責任者	事務員	申請者
<input type="checkbox"/>	人件費					承認日				
<input type="checkbox"/>	事務費	1	2022	3	2	2022.3.2				
特記事項(第三者機関)					特記事項(会派)					
					調査研究に活用 (事前) 0300012-1					

政務活動費 支出額 <small>(振込手数料を含む)</small>	3,300 円	内、振込手数料	
支出内容	2 月度 北陸中日新聞購読料 (会派控室)		
積算根拠	3,300 円/月	価格の 説明	
購入(依頼) 業者	北陸中日新聞富山中央専売所 富山市安野屋 2-1-22	<input checked="" type="checkbox"/> 市内業者 <input type="checkbox"/> 市外業者 <input type="checkbox"/> 通販業者 <input type="checkbox"/> 他()	取引規定 <input checked="" type="checkbox"/> 抵触なし

証拠書類等貼付欄(この欄に納まらない場合は、様式 1 4 の貼付用紙に貼ってください)

口座振替通知書兼領収証

富山市役所 東 6F 令和 4 年 2 月

お問合せNo. 66

2区 72.00

(8% 3,300円)

(10% 0円)

富山市議会 公明党 様

銘柄名 (*は軽減税率対象)	数量	金額	備考	合計金額
*北陸中日新聞朝刊	1	3,300		3,300 円

毎度ご愛読いただき、ありがとうございます。

購読料のお支払には、便利な口座振替やクレジット決済もご利用いただけます。

領収日 令和 4 年 3 月 2 日

北陸中日新聞
 富山中央専売所
 代表 萬柳 康弘
 〒930-0087 富山市安野屋2-1-22
 TEL076-432-7022 FAX076-432-7023

領収



年月日	摘要	お支払い金額(円)	お預かり金額(円)	差し引き残高(円)
1 04-02-02*	振込資金	*3,380	普通預金	*4,556,124
2 04-02-02		*11,495		*4,544,629
3 04-02-07*		*3,380	普通預金	*4,541,249
4 04-02-10*		*285	普通預金	*4,540,964
5 04-02-10*	お利息	*94,715	普通預金	*4,446,249
6 04-02-12			*12	*4,446,261
7 04-02-15*		*3,274		*4,442,987
8 04-02-17	振込資金	*1,980		*4,441,007
9 04-02-22		*21,065	キヨウトウシステム	*4,419,942
10 04-02-22*		*3,380	普通預金	*4,416,562
11 04-02-22	振込資金	*66,559		*4,350,003
12 04-02-25*		*15,550	普通預金	*4,334,453
13 04-02-25*		*15,550	普通預金	*4,318,903
14 04-02-25	振込資金	*18,162		*4,300,741
15 04-02-28	新聞代金	*3,380		*4,297,361
16 04-02-28	新聞代金	*7,400		*4,289,961
17 04-02-28*		*3,380	普通預金	*4,286,581
18 04-02-28*		*3,380	普通預金	*4,283,201
19 04-03-02		*3,300	チウニチシフ	*4,279,901
20 04-03-02		*3,380	トヤマシフン	*4,276,521
21				
22				
23				
24				

(お知らせ)

1. 通帳のご提出のあるお取引のときは年月日欄に*と表示します。
2. 証券類をお預け入れのときは、お支払い金額欄に次のとおり表示します。

タケン- 〇〇-〇〇
トリタテ- 〇〇-〇〇

▶ お支払いできる日

お支払できる時間は、所定の
不渡返却期限経過後となります。

政務活動費【事後】審査書 兼 支出伝票				整理番号	0300108	2	1 枚目			
				会派名	公明党			議員名		
<input type="checkbox"/>	調査研究費	第三者機関承認欄			会派承認欄					
<input type="checkbox"/>	研修費	受付日	責任者	担当者	起案日	代表者	役員	経理責任者	事務員	申請者
<input type="checkbox"/>	広報広聴費				2022.2.9	(印)	(印)	(印)	●	(印)
<input type="checkbox"/>	要請・陳情活動費	承認日			承認日					
<input type="checkbox"/>	会議費				2022.2.9					
<input type="checkbox"/>	資料作成費	支払日(口座振込完了日)				起案日	支払完了報告			
<input checked="" type="checkbox"/>	資料購入費	支払件数	年	月	日	2022.3.2	代表者	経理責任者	事務員	申請者
<input type="checkbox"/>	人件費	/	2022	3	2	承認日	(印)	(印)	●	(印)
<input type="checkbox"/>	事務費					2022.3.2				
特記事項(第三者機関)					特記事項(会派)					
					調査研究に活用 (事前) 0300013-1					

政務活動費 支出額 <small>(振込手数料を含む)</small>	3,380 円	内、振込手数料	
支出内容	2 月度 富山新聞購読料 (会派控室)		
積算根拠	3,380 円/月	価格の 説明	
購入(依頼) 業者	富山新聞販売(株)富山センター奥田販売所 富山市黒崎 588	<input checked="" type="checkbox"/> 市内業者 <input type="checkbox"/> 市外業者 <input type="checkbox"/> 通販業者 <input type="checkbox"/> 他()	取引規定 <input checked="" type="checkbox"/> 抵触なし
証拠書類等貼付欄(この欄に納まらない場合は、様式 1 4 の貼付用紙に貼ってください)			

貼付用紙

見積書・証拠書類等資料貼付欄(A4版以上の大きさの書類は貼る必要がありません。

B6版、A6版など、小さい用紙は貼ってください。)

領収証

22年 02月分 R4年 3月 2日 No. 521001

お名前 富山市議会公明党 様

ご住所 新桜町 7-38 富山市役所 6F

繰越額

合計金額 3,380

銘柄	部数	金額
富山新聞※	1	3,380



上記金額正に領収致しました。
 8%税率対象合計 3,380
 10%税率対象合計 0

富山新聞販売(株)
 奥田センター

富山市黒崎588
 TEL 076-493-1160
 FAX 076-493-1140

集金担当



※は軽減税率対象品目
 金額は税込金額

お支払いは口座振替(翌月2日)が便利です。
 クレジットカード決済も承ります。



6

年月日	摘要	お支払い金額(円)	お預かり金額(円)	差し引き残高(円)	
1 04-02-02*	振込資金	*3,380	普通預金	*4,556,124	
2 04-02-02		*11,495		*4,544,629	
3 04-02-07*		*3,380	普通預金	*4,541,249	
4 04-02-10*		*285	普通預金	*4,540,964	
5 04-02-10*	お利息	*94,715	普通預金	*4,446,249	
6 04-02-12			*12	*4,446,261	
7 04-02-15*		*3,274		*4,442,987	
8 04-02-17	振込資金	*1,980		*4,441,007	
9 04-02-22	振込資金	*21,065	※ヨウトウシステム	*4,419,942	
10 04-02-22*		*3,380	普通預金	*4,416,562	
11 04-02-22		*66,559		*4,350,003	
12 04-02-25*		*15,550	普通預金	*4,334,453	
13 04-02-25*	振込資金 新聞代金 新聞代金	*15,550	普通預金	*4,318,903	
14 04-02-25		*18,162		*4,300,741	
15 04-02-28		*3,380		*4,297,361	
16 04-02-28		*7,400		*4,289,961	
17 04-02-28*		*3,380	普通預金	*4,286,581	
18 04-02-28*		*3,380	普通預金	*4,283,201	
19 04-03-02		*3,300	チユウニチシフ	*4,279,901	
20 04-03-02		*3,380	トヤマシフカン	*4,276,521	
21					
22					
23					
24					

(お知らせ)

1. 通帳のご提出のあるお取引のときは年月日欄に*と表示します。
2. 証券類をお預け入れのときは、お支払い金額欄に次のとおり表示します。

タケン- ○○-○○
トリタテ- ○○-○○

▶ お支払いできる日

お支払できる期間は、所定の
不渡返還期限経過後となります。

6

政務活動費【事後】審査書 兼 支出伝票					整理番号	0300113	2	1	枚目		
					会派名	公明党					
					議員名						
<input type="checkbox"/>	調査研究費	第三者機関承認欄			会派承認欄						
<input type="checkbox"/>	研修費	受付日	責任者	担当者	起案日	代表者	役員	経理責任者	事務員	申請者	
<input type="checkbox"/>	広報広聴費	承認日			2022.3.2						
<input type="checkbox"/>	要請・陳情活動費				承認日						2022.3.2
<input type="checkbox"/>	会議費										
<input type="checkbox"/>	資料作成費	支払日(口座振込完了日)			起案日	支払完了報告					
<input type="checkbox"/>	資料購入費	支払件数	年	月	日	2022.3.4	代表者	経理責任者	事務員	申請者	
<input type="checkbox"/>	人件費	1	2022	3	4	承認日					
<input checked="" type="checkbox"/>	事務費					2022.3.4					
特記事項(第三者機関)					特記事項(会派)						
					調査研究に活用 (事前)0300006-1 2 月度から会派控室のインターネット使用の契約変更に伴い、 基本料金の請求に変更あり。						

政務活動費 支出額 <small>(振込手数料を含む)</small>	1,980 円	内、振込手数料	北陸銀行 330 円
支出内容	3 月度 会派控室インターネット使用料		
積算根拠	基本料金 1,650 円	価格の 説明	
購入(依頼) 業者	富山市議会インターネット支払口	<input type="checkbox"/> 市内業者 <input type="checkbox"/> 市外業者 <input type="checkbox"/> 通販業者 <input checked="" type="checkbox"/> 他()	取引規定 <input checked="" type="checkbox"/> 抵触なし
証拠書類等貼付欄(この欄に納まらない場合は、様式 1 4 の貼付用紙に貼ってください)			

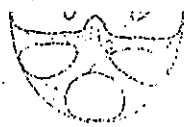

0300113-2-2

令和4年3月1日

公明党
会長 佐藤 則寿 様

富山市議会議長
高道 秋 彦



インターネット使用料について (ご依頼)

会派控室のインターネット使用料 (3月分) については、次のとおりです。

令和4年3月23日 (水) までに、指定の振込口座へお振込みいただきますようお願いいたします。

記

【請求額】

公明党

金1,650円 (基本料金 1,650円)

【振込口座】

北陸銀行 富山市役所出張所 普通 6020249

トヤマシギカイインターネットシハライグチ
(口座名義) 富山市議会インターネット支払口

担当：議会事務局 庶務課
(内線3314)

貼付用紙

見積書・証拠書類等資料貼付欄(A4版以上の大きさの書類は貼る必要がありません。

B6版、A6版など、小さい用紙は貼ってください。)

翌日扱
 令和 年 月 日
 4 3 4

振込金受取印(兼手数料受取印) } いずれかを二重線で抹消
 振込受付印(兼手数料受取印)

電信扱

振込 銀行名(漢字) 左づめでご記入ください。 銀行 信金 農協 信組 その他 支店名(漢字) 左づめでご記入ください。

北陸 富山市役所出張所 支店

▼カタカナで姓と名の間に1マスあけて左づめでご記入ください(濁点(゜)、半濁点(゜)も1字)
 ト ヤ マ シ キ ャ カ イ イ ン タ ー ネ ッ ト
 シ ハ ラ イ ク ヲ チ

預金種目 普通 当座 貯蓄 その他
 左づめでご記入ください。
 6 0 2 0 2 4 9

振込金額 十億 億 千万 百万 十万 万 千 百 十 円
 1 6 5 0 円

漢字 富山市議会インターネット支払口 様

カタカナで姓と名の間に1マスあけて左づめでご記入ください(濁点(゜)、半濁点(゜)も1字)
 コ ウ ヌ イ ト ヨ サ ト ウ ノ リ ト シ
 公明党 佐藤 則寿
 日中のご連絡先 (076 - 443 - 2155) 様

当行をご利用いただきありがとうございます。今後ともよろしくお願ひ申し上げます。

株式会社 北陸銀行

店



振込受付印の場合 印紙不要

振込金額のうち
 未決済小切手
 万一小切手が決済されなかった場合はその金額の振込を取り消し、小切手は当店においてお返しいたします。

- 現金として現金または有価証券(当座小切手等)を受領した場合は、「振込金受取印(兼手数料受取印)」、これ以外(預金払戻請求印・口座振替)による場合は、「振込受付印(兼手数料受取印)」として使用しています。
- 振込依頼時に記載相違等の不備があった場合には、照会等のため振込が遅延することがあります。
- やむを得ない事由による通信機器・回線の障害等によって振込が遅延することがありますのでご了承ください。
- この振込は、振込規定により取り扱います(振込規定ご入用の方はお申し出ください)。
- 「翌日扱」の場合は、翌営業日のお振込となります。
- 組戻・訂正依頼に際しては、当行所定の手数料をいただきます。

		3万円未満	3万円以上		
振込手数料	本支店	330	550	その他(本支店)	
(消費税込)	他行	605	770	その他(他行)	



年月日	摘要	お支払い金額(円)	お預かり金額(円)	差し引き残高(円)	
1 04-02-02*	振込資金	*3,380	普通預金	*4,556,124	
2 04-02-02		*11,495		*4,544,629	
3 04-02-07*		*3,380	普通預金	*4,541,249	
4 04-02-10*		*285	普通預金	*4,540,964	
5 04-02-10*	お利息	*94,715	普通預金	*4,446,249	
6 04-02-12			*12	*4,446,261	
7 04-02-15*		*3,274		*4,442,987	
8 04-02-17	振込資金	*1,980		*4,441,007	
9 04-02-22		*21,065	キヨウトウシステム	*4,419,942	
10 04-02-22*	振込資金	*3,380	普通預金	*4,416,562	
11 04-02-22		*66,559		*4,350,003	
12 04-02-25*		*15,550	普通預金	*4,334,453	
13 04-02-25*	振込資金 新聞代金 新聞代金	*15,550	普通預金	*4,318,903	
14 04-02-25		*18,162		*4,300,741	
15 04-02-28		*3,380		*4,297,361	
16 04-02-28		*7,400		*4,289,961	
17 04-02-28*		*3,380	普通預金	*4,286,581	
18 04-02-28*		*3,380	普通預金	*4,283,201	
19 04-03-02			*3,300	チヨウニチシヅ	*4,279,901
20 04-03-02			*3,380	トヤマシヅ	*4,276,521
21 04-03-04		振込資金	*1,980		*4,274,541
22					
23					
24					

(お知らせ)

1. 通振のご提出のあるお取引のときは年月日欄に*と表示します。
2. 証券類をお預け入れのときは、お支払い金額欄に次のとおり表示します。

タケン 〇〇-〇〇
トリタテ 〇〇-〇〇

お支払いできる日
お支払できる期限は、所定の
不渡返却期限経過後となります。

政務活動費【事後】審査書 兼 支出伝票					整理番号	0300112	2	1 枚目		
					会派名	公明党				
					議員名					
<input type="checkbox"/>	調査研究費	第三者機関承認欄			会派承認欄					
<input type="checkbox"/>	研修費	受付日	責任者	担当者	起案日	代表者	役員	経理責任者	事務員	申請者
<input type="checkbox"/>	広報広聴費				2022.3.1	(印)	(印)	(印)	(印)	(印)
<input type="checkbox"/>	要請・陳情活動費	承認日			承認日					
<input type="checkbox"/>	会議費				2022.3.1					
<input type="checkbox"/>	資料作成費	支払日(口座振込完了日)			起案日	支払完了報告				
<input type="checkbox"/>	資料購入費	支払件数	年	月	日	2022.3.10	代表者	経理責任者	事務員	申請者
<input checked="" type="checkbox"/>	人件費	1	2022	3	10	承認日	(印)	(印)	(印)	(印)
<input type="checkbox"/>	事務費					2022.3.10				
特記事項(第三者機関)					特記事項(会派)					
					政務活動補助業務 (事前) 0300060-1					

政務活動費 支出額 <small>(振込手数料を含む)</small>	95,000 円	内、振込手数料	
支出内容	会派事務職員人件費 (2 月分)		
積算根拠	パートタイマー雇用契約書添付 総支給額 95,000 円 労働保険料 285 円→労働保険管理口座にて管理 差引額 94,715 円→会派事務員給与口座に振込 <労働保険料>各月の労働保険料=月額給与×3/1000 2022 年 2 月 285 円		価格の 説明
購入(依頼) 業者	契約者	[REDACTED]	<input type="checkbox"/> 市内業者 <input type="checkbox"/> 市外業者 <input type="checkbox"/> 通販業者 <input checked="" type="checkbox"/> 他()
		取引規定 <input checked="" type="checkbox"/> 抵触なし	

証拠書類等貼付欄(この欄に納まらない場合は、様式 1 4 の貼付用紙に貼ってください)

令和 4 年 2 月

氏名



出勤簿



		9	10	11	12	13	14	15	16	就業時間
日付	曜日									
2/1	火									5.50
2/2	水									4.50
2/3	木									4.50
2/4	金									4.00
2/5	土									
2/6	日									
2/7	月									4.50
2/8	火									4.50
2/9	水									5.00
2/10	木									
2/11	金									
2/12	土									
2/13	日									
2/14	月									5.50
2/15	火									5.00
2/16	水									5.00
2/17	木									4.50
2/18	金									4.00
2/19	土									
2/20	日									
2/21	月									4.00
2/22	火									5.50
2/23	水									
2/24	木									4.50
2/25	金									5.50
2/26	土									
2/27	日									
2/28	月									4.00
17日	計									80.00 時間

※休日・・・(休日) ※休暇・・・(有休)青の線

パートタイマー雇用契約書

契約期間	<input checked="" type="checkbox"/> 2021年10月1日～2022年3月31日まで (契約の更新: <input type="checkbox"/> 自動的に更新 <input checked="" type="checkbox"/> 更新する場合がある <input type="checkbox"/> 更新しない)	
	契約の更新の判断基準	<input checked="" type="checkbox"/> 能力、業務成績、勤務態度 <input checked="" type="checkbox"/> 契約期間満了時の業務量 <input checked="" type="checkbox"/> その他(政務活動費運用指針変更時など)
	試用期間	<input checked="" type="checkbox"/> なし <input type="checkbox"/> あり(年 月 日まで)
就業場所	富山市議会 公明党 議員控室	
業務内容	富山市議会政務活動に関する補助業務	
就業時間	始業・終業	自 9 時 30 分 ～ 至 15 時 30 分 (上記の時間内で月 80 時間を目途に就労する。)
	休憩時間	12 時 00 分 より 12 時 30 分まで
所定外労働の有無に関する事項	時間外労働	<input checked="" type="checkbox"/> なし <input type="checkbox"/> あり
	休日労働	<input checked="" type="checkbox"/> なし <input type="checkbox"/> あり
	深夜労働	<input checked="" type="checkbox"/> なし <input type="checkbox"/> あり
休日	土、日曜日、国民の祝日、その他(会派会長の認める日とする。)	
休暇	会派会長の認める日とする。 有給休暇は初年度7日で次年度から1日増し、最大20日間までとする。 有給休暇の繰り越しは2年とする。(有給1日は4時間とする)	
賃金	基本給	月額 88,000 円 とする。
	諸手当	<input type="checkbox"/> なし <input checked="" type="checkbox"/> あり 通勤手当 7,000 円
	締切日/支払日	月末締切 / 翌月 10 日支払い
	労使協定に基づく賃金支払時の控除	<input type="checkbox"/> なし <input checked="" type="checkbox"/> あり / 雇用保険(失業保険) <input type="checkbox"/> なし <input checked="" type="checkbox"/> あり
	賃金改定	<input checked="" type="checkbox"/> なし <input type="checkbox"/> あり
	賞与	<input checked="" type="checkbox"/> なし <input type="checkbox"/> あり
	退職金	<input checked="" type="checkbox"/> なし <input type="checkbox"/> あり
退職に関する事項	1 自己都合退職の手続: 退職する 30 日以上前に届け出ること 2 解雇の事由及び手続: 会派に対し事務員として著しく信用を失墜させる行為など	
その他	・政務活動補助事務に関し知り得た個人情報保護、守秘義務を厳守すること。 ・この雇用契約書は、雇用主・労働者がそれぞれ保管する。	

2021 年 10 月 1 日

住所

所在地 富山市新桜町 7-38

労働者: 氏名

雇用主: 名称 富山市議会 公明党 会長

氏名 佐藤 則寿 (印)

整理番号	03000112	2	4枚目
------	----------	---	-----

振 替 証 明 書

会派名 公明党

金 額	94,715	円
-----	--------	---

上記金額を次の者の口座へ振替したことを証明します。

2022 年 3月 10日

経理責任者 柏 佳枝 

氏 名		受領印	
-----	---	-----	---

支給額 95,000 円
※ 労働保険 285 円
差引額 94,715 円

※ 労働保険 2022年2月 285円 (95000×3/1000)

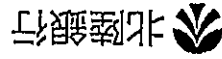

普通預金通帳

店番号 191 口座番号 6026037

富山市議会公明党労働保険管理口座 様

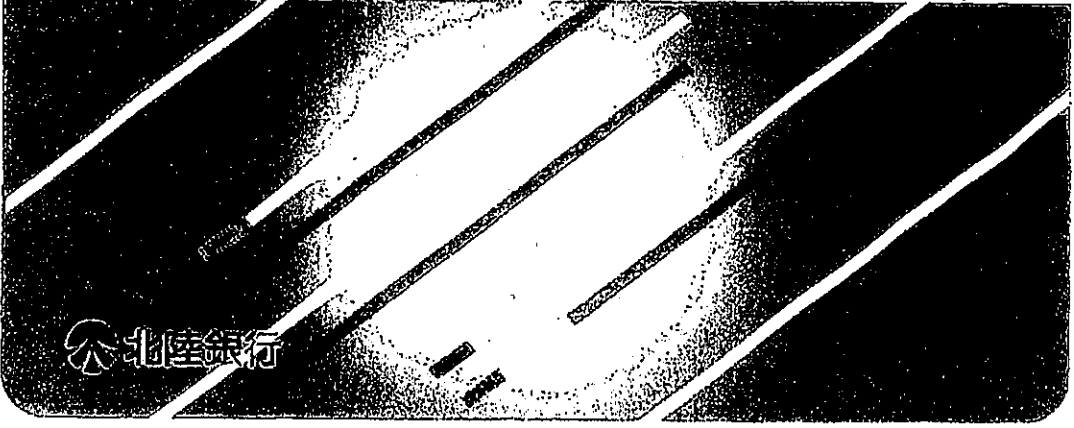

年月日	摘要	お支払い金額(円)	お預かり金額(円)	差し引き残高(円)
1 04-03-10	普通預金		*285	*3,135
2				
3				
4				
5				
6				
7				
8				
9				
10				
11				
12				



年月日	摘要	お支払い金額(円)	お預かり金額(円)	差し引き残高(円)	
1 04-02-02*	振込資金	*3,380	普通預金	*4,556,124	
2 04-02-02		*11,495		*4,544,629	
3 04-02-07*		*3,380	普通預金	*4,541,249	
4 04-02-10*		*285	普通預金	*4,540,964	
5 04-02-10*		*94,715	普通預金	*4,446,249	
6 04-02-12		お利息		*12	*4,446,261
7 04-02-15*			*3,274		*4,442,987
8 04-02-17		振込資金	*1,980		*4,441,007
9 04-02-22			*21,065	トヨタクレジット	*4,419,942
10 04-02-22*			*3,380	普通預金	*4,416,562
11 04-02-22		振込資金	*66,559		*4,350,003
12 04-02-25*			*15,550	普通預金	*4,334,453
13 04-02-25*		*15,550	普通預金	*4,318,903	
14 04-02-25	振込資金	*18,162		*4,300,741	
15 04-02-28	新聞代金	*3,380		*4,297,361	
16 04-02-28	新聞代金	*7,400		*4,289,961	
17 04-02-28*		*3,380	普通預金	*4,286,581	
18 04-02-28*		*3,380	普通預金	*4,283,201	
19 04-03-02		*3,300	チウニシソフ	*4,279,901	
20 04-03-02		*3,380	トヤマシソフ	*4,276,521	
21 04-03-04	振込資金	*1,980		*4,274,541	
22 04-03-10*		*94,715	普通預金	*4,179,826	
23 04-03-10*		*285	普通預金	*4,179,541	
24					

(お知らせ)

1. 海振のご提出のあるお取引のときは年月日別に*と表示します。
2. 証券類をお預け入れのときは、お支払い金額欄に次のとおり表示します。
 タケン-〇〇-〇〇
 トリタテ-〇〇-〇〇

お支払いできる日
 お支払できる期限は、所定の
 不渡遅延期限経過後となります。

政務活動費【事後】審査書 兼 支出伝票					整理番号	0300114	2	1 枚目			
					会派名	公明党					
					議員名						
<input type="checkbox"/>	調査研究費	第三者機関承認欄			会派承認欄						
<input type="checkbox"/>	研修費	受付日	責任者	担当者	起案日	代表者	役員	経理責任	事務員	申請者	
<input type="checkbox"/>	広報広聴費	承認日			2022.3.16						
<input type="checkbox"/>	要請・陳情活動費				承認日						
<input type="checkbox"/>	会議費				2022.3.17						
<input type="checkbox"/>	資料作成費	支払日(口座振込完了日)				起案日	支払完了報告				
<input type="checkbox"/>	資料購入費	支払件数	年	月	日	2022.3.18	代表者	経理責任者	事務員	申請者	
<input type="checkbox"/>	人件費	/	2022	3	18	承認日					
<input checked="" type="checkbox"/>	事務費					2022.3.22					
特記事項(第三者機関)					特記事項(会派)						
					政務活動に関わる通信費 (事前) 0300019-1						

政務活動費 支出額 <small>(振込手数料を含む)</small>	3,324 円 (税込)	内、振込手数料	
支出内容	令和 4 年 3 月分 (1 月 26 日~2 月 25 日) 会派控室電話 (FAX) 使用料		
積算根拠	回線使用料 (基本料) 2,350 円 ダイヤル通話料及びサービス料消費税等 974 円 (合計) 3,324 円	価格の 説明	
購入(依頼) 業者	西日本電信電話(株)富山支店	<input checked="" type="checkbox"/> 市内業者 <input type="checkbox"/> 市外業者 <input type="checkbox"/> 通販業者 <input type="checkbox"/> 他()	取引規定 <input checked="" type="checkbox"/> 抵触なし

証拠書類等貼付欄(この欄に納まらない場合は、様式 1 4 の貼付用紙に貼ってください)

電話料金等領収証 (Receipt)	請求番号 3017166237343	お客さま氏名 公明 様	金額 2022 年 3 月分 ¥3,324	5% 預金控除額 302円	西日本電信電話株式会社 富山支店 お客さまからの 料金お問合せ先 (無料) 0120-747488	領収日付印 4. 3. 18 公明・富山支部 7-2 収入印紙貼付欄 (お客さま)
-----------------------	-----------------------	----------------	-----------------------------	------------------	---	--

貼付用紙

見積書・証拠書類等資料貼付欄(A4版以上の大きさの書類は貼る必要がありません。

B6版、A6版など、小さい用紙は貼ってください。)

NTT西日本 西日本電信電話株式会社 富山支店

930-0005

富山市新桜町7-38

TEL 0120-747488

(無料) 返付先: 〒812-0012

福岡市博多区 博多駅中央街

博多郵便局 私書箱112号

富山市役所内
公明 様

社用 101001311001 00514 00455 00*

NTT西日本料金請求書
(NTTWEST-Bill)



2022年 3月 9日発行

日ごろ、NTT西日本をご利用いただきましてありがとうございます。
裏面のお支払場所にこの請求書をご持参のうえ、お支払いください。
ご利用料金の内訳については、裏面をご覧ください。
※お支払期限後に支払われた場合は、年14.5%(1日当たり約0.04%)の
延滞利息をお支払いいただく場合もあります。

※電話番号をお確かめのうえ、お間違えのないようお願いいたします。

料金お問合せ先	(無料)
0120-747488	
<small>※営業時間: 午前9時~午後5時 土曜・日曜・祝日・年末年始(12月29日~1月3日)は除きます ※携帯電話・PHSからもご利用いただけます。</small>	
電話のご注文・お問合せは局番なしの「116」へ(無料)	携帯電話・PHSからは 0800-2000116へ(無)
電話の故障は局番なしの「113」へ(無料)	携帯電話・PHSからは 0120-444113へ(無)
フレッツサービス・ひかり電話に関するご注文・お問合せは	0120-116116へ(無)
フレッツサービス・ひかり電話に関する故障は	0120-248995へ(無)

お客さま番号 (076)441-7516	ご請求年月 2022年 3月分	ご請求額 (Charge) 3,324 円	お支払期限 (Due Date) 2022年 3月 25日
ご請求番号 3017166237343			

ご請求の内訳	金額 (円)	お知らせ
NTT西日本ご利用分 (合計)	3,324 3,324	詳細については、「ご利用料金内訳書」をご覧ください。

●お支払い方法についてクレジットカード決済へ変更される場合は、右のQRコードをスマートフォン等で読み取り申込みフォームへお進みください。
※インターネット接続費用はご利用者自身の負担です。正常に読み取りできない場合は、下記URLをパソコンからご覧ください。
<http://www.ntt-west.co.jp/denwa/charge/payment/payment.html>
※お手続きには1~2ヶ月ほど要します。完了までの間は請求書でのお支払いとなります。予めご了承ください。
※今回の請求書のお支払いはクレジットカードでの引き落としができませんので、裏面のお支払い場所にご持参のうえ、お支払いください。



↓下の部分を切り取り、裏面の各お支払場所にてお支払い願います。 <切り取り線>

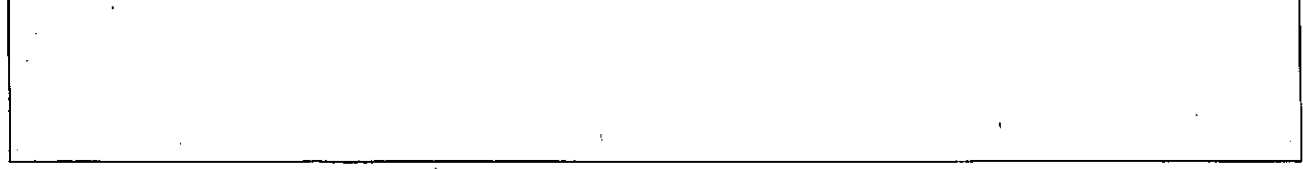

社用コード 00455

ご利用料金内訳書

お客さま番号 (076)441-7516

1 ページ

料金内訳名	金額(円)	税区分	ご利用期間等のお知らせ
【NTT西日本ご利用分】			
回線使用料(基本料)(事務用)	2,350	合算	1月26日～2月25日
ダイヤル通話料	671	合算	1月26日～2月25日。なお前月分は554円でした。
(内訳) ケンタくん適用分	(433)		次回(来月分)の割引計算期間は、2月26日～3月25日です。
(内訳) ケンタくん適用通話料	<433>		ケンタくんをご利用にならなかった場合、433円となります。
(内訳) 通常通話料適用分	(238)		
ユニバーサルサービス料他(日割)	1	合算	
消費税相当額	302		
(内訳) 消費税相当額(合算分)	(302)		合算表示の料金を合計した3,022円に10%を乗じて算出しています。
(合計)	3,324		



年月日	摘要	お支払い金額(円)	お預かり金額(円)	差し引き残高(円)
1 04-03-18*		*3,324		*4,172,837
2				
3				
4				
5				
6				
7				
8				
9				
10				
11				
12				
13				
14				
15				
16				
17				
18				
19				
20				
21				
22				
23				
24				

(お知らせ)

1. 通帳のご提出のあるお取引のときは年月日欄に*と表示します。
2. 証券類をお預け入れのときは、お支払い金額欄に次のとおり表示します。

タケソ 〇〇-〇〇
トリタテ 〇〇-〇〇

▶ お支払いできる日
お支払できる期限は、所定の
不渡遅延期限経過後となります。

政務活動費【事後】審査書 兼 支出伝票				整理番号	0300115	2	1 枚目			
				会派名	公明党					
				議員名						
<input type="checkbox"/>	調査研究費	第三者機関承認欄			会派承認欄					
<input type="checkbox"/>	研修費	受付日	責任者	担当者	起案日	代表者	役員	経理責任者	事務員	申請者
<input type="checkbox"/>	広報広聴費				2022.3.14					
<input type="checkbox"/>	要請・陳情活動費	承認日			承認日					
<input type="checkbox"/>	会議費				2022.3.14					
<input type="checkbox"/>	資料作成費	支払日(口座振込完了日)				起案日	支払完了報告			
<input type="checkbox"/>	資料購入費	支払件数	年	月	日	2022.3.22	代表者	経理責任者	事務員	申請者
<input type="checkbox"/>	人件費	/	2022	3	22	承認日				
<input checked="" type="checkbox"/>	事務費					2022.3.22				
特記事項(第三者機関)					特記事項(会派)					
					(事前)整理番号 0300007-1					

政務活動費 支出額 <small>(振込手数料を含む)</small>	21,065 円 (月額税込)	内、振込手数料	
支出内容	コピー機リース代 (3 月分 26 回目/48 回分)		
積算根拠	別途リース支払明細表に拠る	価格の 説明	
購入(依頼) 業者	日通リース&ファイナンス株式会社 東京都港区海岸1丁目14番22号	<input type="checkbox"/> 市内業者 <input checked="" type="checkbox"/> 市外業者 <input type="checkbox"/> 通販業者 <input type="checkbox"/> 他()	取引規定 <input checked="" type="checkbox"/> 抵触なし
証拠書類等貼付欄(この欄に納まらない場合は、様式14の貼付用紙に貼ってください)			

請求書

930-8510
富山県富山市
新桜町7-38 公明党議員控室

2022年 3月 8日

450-0003
愛知県名古屋市港区西倉町1-49 2F

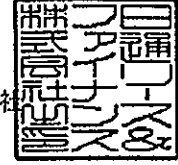

日通リース&ファイナンス株式会社
名古屋 052-665-6104

富山市議会公明党 殿



毎度、お引き立てを頂きありがとうございます。ご指定口座より下記金額を振替させていただきますので、振替日の前日までにご入金下さいませようお願い申し上げます。
なお、引落日が金融機関休業日となる場合、翌営業日の振替となります。

お支払期日	2022年 3月 22日
ご請求金額	¥21,065 -

請求書NO	60015560
お客様コード	2039900-000

NO	契約番号		物件名等	リース料等	消費税等	小計	請求回数		消費税率	摘要	
	開始日	期間					当回	次回			
001	L20099221114100-00-000	2020/2/17	48ヶ月	カラージタル複合機 1MC3000	19,150	1,915	21,065	026	022	10%	1
	合計			19,150	1,915	21,065					

摘要

1:リース料 2:再リース料 3:償賦金 4:解約金 5:物件売却代金 6:保守料 7:その他

※「請求回数」は契約期間中のお支払の回数を表示しております。

「指定口座よりお引落させていただきます」

税率	リース料等計	消費税額等計	小計
10%	19,150	1,915	21,065
合計	19,150	1,915	21,065

リース料お支払明細表

1 頁

富山市議会公明党

年 月 日

御中

日通商事株式会社

富山営業センター
〒 939-8214富山県富山市
黒崎141-1

TEL : 076-492-6180

ご契約番号	2211141-00	期間	48 か月
開始日	2020年02月17日	満了日	2024年02月16日
ご契約物件名	リコー カラーデジタル複合機 IM C3000		
契約種類	リース		
支払方法	口座振替		
取扱銀行 支店名 口座種類・口座番号	北陸銀行 富山市役所出張所 普通 No. 1004990		
お支払総額 (内消費税等) 残価(別途消費税)	1,011,120 円 (91,920 円) 円		

お支払金額内訳	
リース料	919,200 円
消費税	91,920 円
保守料	
消費税	

回数	支払	お支払日	お支払金額	残高	回数	支払	お支払日	お支払金額	残高
1			21,065	990,055	31		2022/08/22	21,065	358,105
2		2020/03/22	21,065	968,990	32		2022/09/22	21,065	337,040
3		2020/04/22	21,065	947,925	33		2022/10/22	21,065	315,975
4		2020/05/22	21,065	926,860	34		2022/11/22	21,065	294,910
5		2020/06/22	21,065	905,795	35		2022/12/22	21,065	273,845
6		2020/07/22	21,065	884,730	36		2023/01/22	21,065	252,780
7		2020/08/22	21,065	863,665	37		2023/02/22	21,065	231,715
8		2020/09/22	21,065	842,600	38		2023/03/22	21,065	210,650
9		2020/10/22	21,065	821,535	39		2023/04/22	21,065	189,585
10		2020/11/22	21,065	800,470	40		2023/05/22	21,065	168,520
11		2020/12/22	21,065	779,405	41		2023/06/22	21,065	147,455
12		2021/01/22	21,065	758,340	42		2023/07/22	21,065	126,390
13		2021/02/22	21,065	737,275	43		2023/08/22	21,065	105,325
14		2021/03/22	21,065	716,210	44		2023/09/22	21,065	84,260
15		2021/04/22	21,065	695,145	45		2023/10/22	21,065	63,195
16		2021/05/22	21,065	674,080	46		2023/11/22	21,065	42,130
17		2021/06/22	21,065	653,015	47		2023/12/22	21,065	21,065
18		2021/07/22	21,065	631,950	48		2024/01/22	21,065	0
19		2021/08/22	21,065	610,885					
20		2021/09/22	21,065	589,820					
21		2021/10/22	21,065	568,755					
22		2021/11/22	21,065	547,690					
23		2021/12/22	21,065	526,625					
24		2022/01/22	21,065	505,560					
25		2022/02/22	21,065	484,495					
26		2022/03/22	21,065	463,430					
27		2022/04/22	21,065	442,365					
28		2022/05/22	21,065	421,300					
29		2022/06/22	21,065	400,235					
30		2022/07/22	21,065	379,170					



7

年月日	摘要	お支払い金額(円)	お預かり金額(円)	差し引き残高(円)
1 04-03-18*		*3,324		*4,172,837
2 04-03-22		*21,065	キョウトハウス	*4,151,772
3				
4				
5				
6				
7				
8				
9				
10				
11				
12				
13				
14				
15				
16				
17				
18				
19				
20				
21				
22				
23				
24				

(お知らせ)

1. 通帳のご提出のあるお取引のときは年月日欄に*と表示します。
2. 証券類をお預け入れのときは、お支払い金額欄に次のとおり表示します。

タケン 〇〇-〇〇
トリタテ 〇〇-〇〇

▶ お支払いできる日

お支払できる期限は、所定の
不渡返還期限経過後となります。

7

政務活動費【事後】審査書 兼 支出伝票					整理番号	0300116	2	1 枚目		
					会派名	公明党				
					議員名					
<input type="checkbox"/>	調査研究費	第三者機関承認欄			会派承認欄					
<input type="checkbox"/>	研修費	受付日	責任者	担当者	起案日	代表者	役員	経理責任者	事務員	申請者
<input type="checkbox"/>	広報広聴費				2022.3.22					
<input type="checkbox"/>	要請・陳情活動費	承認日			承認日					
<input type="checkbox"/>	会議費				2022.3.22					
<input type="checkbox"/>	資料作成費	支払日(口座振込完了日)				起案日	支払完了報告			
<input checked="" type="checkbox"/>	資料購入費	支払件数	年	月	日	2022.3.22	代表者	経理責任者	事務員	申請者
<input type="checkbox"/>	人件費		2022	3	22	承認日				
<input type="checkbox"/>	事務費	/				2022.3.22				
特記事項(第三者機関)					特記事項(会派)					
					調査研究に活用 (事前) 0300009 - 1 先方の都合により、納品書は作成されなかったとのことです。 その為納品書の添付はありません。					

政務活動費 支出額 <small>(振込手数料を含む)</small>	17,830 円	内、振込手数料	みずほ銀行 605 円
支出内容	第一法規追録(追録作業・3月7日)		
積算根拠	判例通達 実務大六法 10,890 円 高齢者の権利擁護・制度と契約の実務 6,335 円 合計 17,225 円	価格の 説明	
購入(依頼) 業者	第一法規株式会社 東京都港区南青山2丁目11番17号	<input type="checkbox"/> 市内業者 <input checked="" type="checkbox"/> 市外業者 <input type="checkbox"/> 通販業者 <input type="checkbox"/> 他()	取引規定 <input checked="" type="checkbox"/> 抵触なし
証拠書類等貼付欄(この欄に納まらない場合は、様式14の貼付用紙に貼ってください)			

貼付用紙

見積書・証拠書類等資料貼付欄(A4版以上の大きさの書類は貼る必要がありません。

B6版、A6版など、小さい用紙は貼ってください。)

373*

3/7



000373

〒930-8510 富山県 富山市 新桜町7-38 富山市役所内 公明党議員控室

: 富山市議会公明党 様

(お客様番号086-035696-0002)

判例通達 実務大六法 5920-5930号

納品明細書

: 富山市議会公明党 様 2022年2月22日 東京都港区南青山2-11-17 第一法規株式会社 次のおりご納品いたします

ご購入書名	追録号数	部数	金額(円)
判例通達 実務大六法	5920-5930	1	10,890
この金額には、消費税及び地方消費税が含まれています。			合計 10,890

お問い合わせ フリーダイヤルのご案内 (TEL受付時間9:00~17:30 祝祭日を除く月~金曜 FAXは24時間受付)

請求・お支払に関する
ご照会・ご要望
【お支払い窓口】
TEL 0120-203-695
FAX 0120-202-973

商品に関するご照会・お申込・追録差し替えのご依頼
ご住所・ご名称等のご変更・追録購読中止のご連絡
【お客様窓口】
TEL 0120-203-696
FAX 0120-202-974

3/7



〒930-8510

富山県 富山市
新桜町 7-38
富山市役所内 公明党議員控室



000442

442 *

：富山市議会公明党 様

(お客様番号 086-035696-0002)
高齢者の権利擁護
—制度と契約の実務—

119-123号

納品明細書

：富山市議会公明党 様
2022年 2月 17日
東京都港区南青山2-11-17
第一法規株式会社
次のとおりご納品いたします

ご購入書名	追録号数	部数	金額(円)
高齢者の権利擁護 —制度と契約の実務—	119-123	1	6,335
この金額には、消費税及び地方消費税が含まれています。			合計 6,335

お問い合わせ

フリーダイヤルのご案内

(TEL受付時間 9:00~17:30 祝祭日を除く月~金曜 FAXは24時間受付)

請求・お支払に関する ご照会・ご要望 【お支払い窓口】 TEL 0120-203-695 FAX 0120-202-973	商品に関するご照会・お申込・追録差し替えのご依頼 ご住所・ご名称等のご変更・追録購読中止のご連絡 【お客様窓口】 TEL 0120-203-696 FAX 0120-202-974
---	--

貼付用紙

見積書・証拠書類等資料貼付欄(A 4 版以上の大きさの書類は貼る必要がありません。
B 6 版、A 6 版など、小さい用紙は貼ってください。)

請 求 書

〒107-8568 東京都港区南青山2丁目11番17号
第一法規株式会社
代表取締役社長 中英 弥

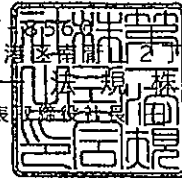

富山市議会公明党 様

2022年 3月 15日

ご請求額	¥17,225	お客様番号	086-035696-0002	請求番番号	2223943	お支払期限日	2022/ 4/30
------	---------	-------	-----------------	-------	---------	--------	------------

取引年月日	商 品 名	明 細	号数量	単 価	契約数	金 額	備 考
2022/ 2/22	判例通達 実務大六法	5920-5930	11	千円 990	1	千円、月 10890	
2022/ 2/17	高齢者の権利擁護 —制度と契約の実務—	119- 123	5	1267	1	6335	

この金額には消費税及び地方消費税が含まれております。

金額 (税込)	
10%対象	17225
合 計	17225

ゆうちょ銀行(郵便局)・金融機関・コンビニエンスストア(裏面参照)のいずれの店舗からでもお支払いいただけます。
【取引銀行】(当座預金)みずほ銀行青山支店 0013161 三井住友銀行長野支店 0005986 八十二銀行本店営業部 2000858
個 別

貼付用紙

見積書・証拠書類等資料貼付欄(A4版以上の大きさの書類は貼る必要がありません。
B6版、A6版など、小さい用紙は貼ってください。)

翌日振

令和 4 年 3 月 2 日

振込金受取印(兼手数料受取印)
振込受付印(兼手数料受取印)

いずれかを二重線で抹消

電信扱

振込先	銀行名(漢字) 左づめでご記入ください。 みずほ	銀行 信金 信協 信組 その他	支店名(漢字) 左づめでご記入ください。 青山	支店
	カタカナで姓と名の間に1マスあけて左づめでご記入ください(濁点(・)、半濁点(゜)も1字) タ イ イ チ ホ ウ キ (カ)	預金種目 普通 当座 貯蓄 その他	左づめでご記入ください。 0013161	振込金額 17,225円
お受取人	漢字 第一法規(株) 様			

カタカナ ご依頼人	漢字 公明党 佐藤 則寿 様
	日中のご連絡先 (096-443-2155) 様

当行をご利用いただきありがとうございます。
今後ともよろしくご願ひ申し上げます。

株式会社 北陸銀行

店

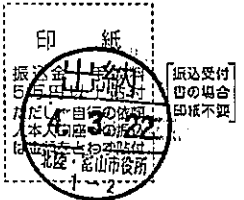

- 振込として現金または有価証券(当座小切手等)を受領した場合は、「振込金受取印(兼手数料受取印)」,これ以外(預金払戻請求印・口座振替)による場合は、「振込受付印(兼手数料受取印)」として使用しています。
- 振込依頼印に記載相違等の不備があった場合には、照会等のため振込が遅延することがあります。
- やむを得ない事由による通信機器・回線の障害等によって振込が遅延することがありますのでご了承ください。
- この振込は、振込規定により取り扱います(振込規定ご入用の方はお申し出ください)。
- 「翌日振」の場合は、翌営業日のお振込となります。
- 相戻・訂正依頼に際しては、当行所定の手数料をいただきます。

振込金額のうち
未決済小切手
万一小切手が決済されなかった場合はその金額の振込を取り消し、小切手は当店においてお返しいたします。

		3万円未満	3万円以上		
振込手数料 (消費税込)	本店	330	550	その他(本支店)	
	他行	605	770	その他(他行)	



年月日	摘要	お支払い金額(円)	お預かり金額(円)	差し引き残高(円)
1 04-03-18*		*3,324		*4,172,837
2 04-03-22		*21,065	外信システム	*4,151,772
3 04-03-22*		*3,380	普通預金	*4,148,392
4 04-03-22	振込資金	*17,830		*4,130,562
5				
6				
7				
8				
9				
10				
11				
12				
13				
14				
15				
16				
17				
18				
19				
20				
21				
22				
23				
24				

(お知らせ)

1. 通帳のご提出のあるお取引のときは年月日欄に*と表示します。
2. 証券類をお預け入れのときは、お支払い金額欄に次のとおり表示します。

タケン ○○-○○
トリタテ ○○-○○

▶ お支払いできる日
お支払できる期間は、所定の
不渡返還期限経過後となります。

政務活動費【事後】審査書 兼 支出伝票				整理番号	0300118	2	1 枚目			
				会派名	公明党					
				議員名						
<input type="checkbox"/>	調査研究費	第三者機関承認欄			会派承認欄					
<input type="checkbox"/>	研修費	受付日	責任者	担当者	起案日	代表者	役員	経理責任者	事務員	申請者
<input type="checkbox"/>	広報広聴費				2022.3.8					
<input type="checkbox"/>	要請・陳情活動費	承認日			承認日					
<input type="checkbox"/>	会議費				2022.3.8					
<input type="checkbox"/>	資料作成費	支払日(口座振込完了日)			起案日	支払完了報告				
<input checked="" type="checkbox"/>	資料購入費	支払件数	年	月	日	2022.3.28	代表者	経理責任者	事務員	申請者
<input type="checkbox"/>	人件費					承認日				
<input type="checkbox"/>	事務費	/	2022	3	28	2022.3.28				
特記事項(第三者機関)					特記事項(会派)					
					調査研究に活用 (事前)0300011 - 1					

政務活動費 支出額 <small>(振込手数料を含む)</small>	7,400 円	内、振込手数料	
支出内容	3 月度 読売新聞・日本経済新聞購読料 (会派控室)		
積算根拠	読売新聞 3,400 円 日本経済新聞 4,000 円	価格の 説明	
購入(依頼) 業者	(株)太田新聞店 富山市弥生町 2-1-2	<input checked="" type="checkbox"/> 市内業者 <input type="checkbox"/> 市外業者 <input type="checkbox"/> 通販業者 <input type="checkbox"/> 他()	取引規定 <input checked="" type="checkbox"/> 抵触なし

証拠書類等貼付欄

領収書 区域016 全戸0014 お問合せNo 01759

お名前 富山市議会 公明党 様
富山市新桜町7
東6F 市議会
04年 3月分 振替ご利用可能ポイント 0

銘 柄	部 数	金 額
1 読売新聞朝刊 ※	1	3,400
2 日本経済新聞 ※	1	4,000
3		
合 計		7,400 円

※は軽減税率 (10.0%対象 0円) / (8.0%対象 7,400円)

領収日 2024年3月28日
毎日配達されている新聞購読料は軽減税率(8%)での税込み価格

読売センター富山中央
(株)太田新聞店
富山市弥生町2-1-2
☎076-433-2315

領収印 

※裏面もあわせて内容を十分お読みください。



年月日	摘要	お支払い金額 (円)	お預かり金額 (円)	差し引き残高 (円)
1 04-03-18*		*3,324		*4,172,837
2 04-03-22		*21,065	キヨウトシステム	*4,151,772
3 04-03-22*		*3,380	普通預金	*4,148,392
4 04-03-22	振込資金	*17,830		*4,130,562
5 04-03-28	新聞代金	*7,400		*4,123,162
6 04-03-28*		*3,380	普通預金	*4,119,782
7 04-03-28	振込資金	*10,233		*4,109,549
8 04-03-28	振込資金	*44,550		*4,064,999
9				
10				
11				
12				
13				
14				
15				
16				
17				
18				
19				
20				
21				
22				
23				
24				

(お知らせ)

- 1. 通帳のご提出のあるお取引のときは年月日欄に*と表示します。
- 2. 証券類をお預け入れのときは、お支払い金額欄に次のとおり表示します。

タケン 〇〇-〇〇
 トリタテ 〇〇-〇〇

▶ お支払いできる日
 お支払できる期限は、所定の
 不渡返還期限過後となります。

政務活動費【事後】審査書 兼 支出伝票					整理番号	0300121	2	1	枚目		
					会派名	公明党					
					議員名						
<input type="checkbox"/>	調査研究費	第三者機関承認欄			会派承認欄						
<input type="checkbox"/>	研修費	受付日	責任者	担当者	起案日	代表者	役員	経理責任者	事務員	申請者	
<input type="checkbox"/>	広報広聴費	承認日			2022.3.28						
<input type="checkbox"/>	要請・陳情活動費				承認日						承認日
<input type="checkbox"/>	会議費				承認日						2022.3.28
<input type="checkbox"/>	資料作成費	支払日(口座振込完了日)			起案日	支払完了報告					
<input type="checkbox"/>	資料購入費	支払件数	年	月	日	2022.3.28	代表者	経理責任者	事務員	申請者	
<input type="checkbox"/>	人件費	/	2022	3	28	承認日					
<input checked="" type="checkbox"/>	事務費					承認日					2022.3.28
特記事項(第三者機関)					特記事項(会派)						
					政務活動に関わる資料印刷に使用するため、2020年2月17日にパフォーマンス契約済み (事前) 0300014-1						

政務活動費 支出額 <small>(振込手数料を含む)</small>	10,233 円	内、振込手数料	北陸銀行
		料	380 円
支出内容	コピーパフォーマンスチャージ料金 (2月11日~3月10日分)		
積算根拠	カウント料金 9,003 円 消費税 900 円 合計 9,903 円	価格の 説明	請求書に金額内訳添付
購入(依頼)業者	(株) 大用堂 富山市二口町3-2-16	<input checked="" type="checkbox"/> 市内業者 <input type="checkbox"/> 市外業者 <input type="checkbox"/> 通販業者 <input type="checkbox"/> 他()	取引規定 <input checked="" type="checkbox"/> 抵触なし

証拠書類等貼付欄(この欄に納まらない場合は、様式14の貼付用紙に貼ってください)

御 請 求 書

2022年 3月20日締切分

930-8510

富山市新桜町 7-38
富山市役所内 6F

富山市議会 公明党
P/C 御中

文具事務用品・コピー用品・OA機器・教育映像

株式会社 大 井 堂

代表取締役 田島 盛男

〒930-8510 富山市工口町3-2-16

TEL: 076-421-1128 FAX: 076-421-1129

北陸銀行 越前町支店 (当座) 2601780

富山第一銀行 本店 (普通) 016249

ゆうちょ銀行 記号13260 番号11860921

下記の通り、御請求申し上げます。

お客様No. 41482 (20)

前月御請求額	御入金額	調整額	繰越金額	当月御買上額	消費税額	御請求額
17,832	17,832	0	0	9,003	900	9,903

伝票日付	伝票No.	品名	数量	単価	金額	税率
2022/ 2/25	10003	[入金 (振 込)]			[17,832]	
2022/ 3/20	28493	パフォーマンスチャージ 3月分 (2/11~3/10ご利用分) 【当月御買上額】 【消費税額】 【合計】	1 式	9,003.00	9,003 900 9,903	税抜 10.0%
		税率 10.0	課税対象額 ¥9,003	消費税等 ¥900		

==== 【ご請求金額内訳】 =====

品名	単価/金額	カウント/月/率	内訳金額
パフォーマンスチャージ モノカラー総出力 控除 1%の控除カウント 請求カウント 1 - 1000 /月	2.33円	642カウント 7カウント 635カウント	1,479円
フルカラーコピー 控除 1%の控除カウント 請求カウント 1 - 1000 /月	20.21円	635カウント 126カウント 2カウント 124カウント	2,506円
フルカラープリント 控除 1%の控除カウント 請求カウント 1 - 1000 /月	18.45円	275カウント 3カウント 272カウント	5,018円
消費税等	9,003円	272カウント 10%	900円
合計 (税込み)			9,903円

貼付用紙

見積書・証拠書類等資料貼付欄(A4版以上の大きさの書類は貼る必要がありません。
B6版、A6版など、小さい用紙は貼ってください。)

翌日振
お振込日
令和 年 月 日
4 3 28

振込金受取印(兼手数料受取印) いずれかを二重線で抹消
振込受付印(兼手数料受取印)

電信扱

振込先
銀行名(漢字) 左づめでご記入ください。 銀行 協会 農協 信組 その他
七 陸
支店名(漢字) 左づめでご記入ください。
越 前 町 支店

カタカナで姓と名の間に1マスあけて左づめでご記入ください(濁点(゜)、半濁点(゜)も1字)
カ) 9 イ ヨ ウ ト ヲ
法人の場合は、カ) 等略称でご記入ください。

お受取人
漢字
(株)大用堂 様

預金種目
普通 当座 貯蓄 その他
左づめでご記入ください。
2 6 0 1 7 8 0
〇をおつけください

振込金額
十億 億 千万 百万 十万 万 千 百 十 円
9 9 0 3 円

カタカナで姓と名の間に1マスあけて左づめでご記入ください(濁点(゜)、半濁点(゜)も1字)
コ ヲ × イ ト ウ サ ト ウ ノ リ ト シ
法人の場合は、カ) 等略称でご記入ください。

ご依頼人
漢字
公明党 佐藤 則寿 様
日中のご連絡先 (076 - 443 - 2155)

当行をご利用いただきありがとうございます。
今後ともよろしくお願ひ申し上げます。

株式会社 北陸銀行 店

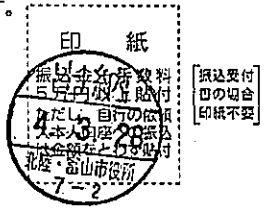

- 振込金として現金または有価証券(当座小切手等)を受領した場合は、「振込金受取印(兼手数料受取印)」、これ以外(預金払戻請求印・口座振替)による場合は、「振込受付印(兼手数料受取印)」として使用しています。
- 振込依頼書に記載相違等の不備があった場合には、照会等のため振込が遅延することがあります。
- やむを得ない理由による通信機器・回線の障害等によって振込が遅延することがありますのでご了承ください。
- この振込は、振込規定により取り扱います(振込規定ご入用の方はお申し出ください)。
- [翌日振]の場合は、翌営業日のお振込となります。
- 相戻・訂正依頼に際しては、当行所定の手数料をいただきます。

振込金額のうち
未決済小切手
万一小切手が決済されなかった場合はその金額の振込を取り消し、小切手は当店においてお返しいたします。

		3万円未満	3万円以上		
振込手数料(消費税込)	本店	330	550	その他(本店)	
	他行	605	770	その他(他行)	

貼付用紙

見積書・証拠書類等資料貼付欄(A4版以上の大きさの書類は貼る必要がありません。

B6版、A6版など、小さい用紙は貼ってください。)

領収証

No. 11179

富山市議会公明党

様

2022年3月28日

金額				¥	9	9	0	3	
----	--	--	--	---	---	---	---	---	--

うち消費税

但 コピ-料

現金		
小切手		
手形		
相殺		

上記正に領収いたしました

株式会社 大用堂

〒939-8211 富山市三軒宮3丁目6
Tel. 076-421-1128 Fax. 076-421-1129





年月日	摘要	お支払い金額(円)	お預かり金額(円)	差し引き残高(円)
1 04-03-18*		*3,324		*4,172,837
2 04-03-22		*21,065	キヨウトシステム	*4,151,772
3 04-03-22*		*3,380	普通預金	*4,148,392
4 04-03-22	振込資金	*17,830		*4,130,562
5 04-03-28	新聞代金	*7,400		*4,123,162
6 04-03-28*		*3,380	普通預金	*4,119,782
7 04-03-28	振込資金	*10,233		*4,109,549
8 04-03-28	振込資金	*44,550		*4,064,999
9				
10				
11				
12				
13				
14				
15				
16				
17				
18				
19				
20				
21				
22				
23				
24				

(お知らせ)
 1. 通帳のご提出のあるお取引のときは年月日欄に*と表示します。
 2. 証券類をお預け入れのときは、お支払い金額欄に次のとおり表示します。
 タケン ○○-○○
 トリタテ ○○-○○

▶ お支払いできる日
 お支払できる期限は、所定の
 不渡返還期限経過後となります。

政務活動費 《事前》 審査書 次のとおり、実施(購入等)してよろしいか。				整理番号		0300110 1 1 枚目				
				会派名		公明党				
				議員名						
<input type="checkbox"/>	調査研究費	第三者機関承認欄			会派承認欄					
<input type="checkbox"/>	研修費	受付日	責任者	担当者	起案日	代表者	役員	経理責任者	事務員	申請者
<input type="checkbox"/>	広報広聴費				2022.2.15					
<input type="checkbox"/>	要請・陳情活動費	承認日			承認日					
<input type="checkbox"/>	会議費				2022.2.15					
<input type="checkbox"/>	資料作成費	特記事項(第三者機関)			特記事項(会派)					
<input type="checkbox"/>	資料購入費				政務活動において必要とするものである					
<input type="checkbox"/>	人件費									
<input checked="" type="checkbox"/>	事務費									
支出予定金額 (振込手数料を含まず)		44,000 円								
支出内容		住宅地図富山市北版更新 令和4年度取替版 住宅地図富山市南版更新 令和4年度取替版								
積算根拠		住宅地図富山市北版更新 22,000 円 住宅地図富山市南版更新 22,000 円 ※別紙見積書参照				価格の 説明				
購入(依頼) 予定業者		(株) 刊広社 富山市今泉西部町 11-5				<input checked="" type="checkbox"/> 市内業者 <input type="checkbox"/> 市外業者 <input type="checkbox"/> 通販業者 <input type="checkbox"/> 他()			取引規定 <input checked="" type="checkbox"/> 抵触なし	
見積書等資料貼付欄(この欄に納まらない場合は、様式14の貼付用紙に貼ってください。)										

御見積書

No. _____

令和4年2月14日

富山市議会 公明党 様

ご照会の件に関し下記の通り御見積申し上げます。
何卒よろしくお願い申し上げます。



受渡期日 貴社指定日

有効期限 令和 年 月 日

合計金額 ¥44,000 (税込)

版名	仕様	冊数	単価	金額	備考
富山市北住宅明細図(普通版)	(取替版)	1		22,000	
富山市南住宅明細図(普通版)	(取替版)	1		22,000	
合計		2		44,000	

政務活動費【事後】審査書 兼 支出伝票					整理番号	0300110	2	1	枚目		
					会派名	公明党					
					議員名						
<input type="checkbox"/>	調査研究費	第三者機関承認欄			会派承認欄						
<input type="checkbox"/>	研修費	受付日	責任者	担当者	起案日	代表者	役員	経理担当者	事務員	申請者	
<input type="checkbox"/>	広報広聴費	承認日			2022.3.28						
<input type="checkbox"/>	要請・陳情活動費				承認日						承認日
<input type="checkbox"/>	会議費				承認日						2022.3.28
<input type="checkbox"/>	資料作成費	支払日(口座振込完了日)			起案日	支払完了報告					
<input type="checkbox"/>	資料購入費	支払件数	年	月	日	2022.3.28	代表者	経理責任者	事務員	申請者	
<input type="checkbox"/>	人件費	/	2022	3	28	承認日					
<input checked="" type="checkbox"/>	事務費					承認日					2022.3.28
特記事項(第三者機関)					特記事項(会派)						

政務活動費 支出額 (振込手数料を含む)	44,550 円	内、振込手数料	北陸銀行
			550 円
支出内容	住宅地図富山市北版更新 令和4年度取替版 住宅地図富山市南版更新 令和4年度取替版		
積算根拠	住宅地図富山市北版更新 22,000 円 住宅地図富山市南版更新 22,000 円	価格の 説明	
購入(依頼) 業者	(株) 刊広社 富山市今泉西部町 11-5	<input checked="" type="checkbox"/> 市内業者 <input type="checkbox"/> 市外業者 <input type="checkbox"/> 通販業者 <input type="checkbox"/> 他()	取引規定 <input checked="" type="checkbox"/> 抵触なし

証拠書類等貼付欄(この欄に納まらない場合は、様式14の貼付用紙に貼ってください)

貼付用紙

納品書

令和 4 年 3 月 25 日

富山市議会 公明党 様

富山営業所長 大岩洋之
 富山市今泉西部町1番5
 TEL: 076-491-3122
 FAX: 076-491-3123

取引銀行

北陸銀行 中野出張所(普) 1063910
 富山信用金庫 元町支店(普) 116142
 富山第一銀行 金沢支店(普) 131716
 口座名義…(株)広社

合計金額 ¥44,000 (税込)

※振込手数料は貴社ご負担にてお願い致します。

版名	仕様	冊数	単価	金額	備考
富山市北住宅明細図(普通版)	(取替版)	1		22,000	
富山市南住宅明細図(普通版)	(取替版)	1		22,000	
合計		2		44,000	

貼付用紙

請求書

令和4年3月25日

富山市議会 公明党 様

富山市議会 公明党 様

富山営業所長 大岩洋之

富山市金島西部町1番5

TEL 076-491-3122

FAX 076-491-3123

取引銀行

北陸銀行 中野出張所(普) 1063910

富山信用金庫 元町支店(普) 116142

富山第一銀行 金沢支店(普) 131716

口座名義…備前広社

合計金額 ¥44,000 (税込)

※振込手数料は貴社ご負担にてお願い致します。

版名	仕様	冊数	単価	金額	備考
富山市北住宅明細図(普通版)	(取替版)	1		22,000	
富山市南住宅明細図(普通版)	(取替版)	1		22,000	
合計		2		44,000	

富山市

北陸自動車道以南記載

NEW 地番変更記載 奥羽南部企業団地(富山西IC北側エリア)

4

PCでも
使えます 

パソコンでの使い方は、巻末に記載の「ユーザーガイド」をご覧ください。

あらい
犬猫病院

診療時間	月	火	水	木	金	土	日	祝
am9:00-12:00	○	○	×	○	○	○	×	○
pm2:00-7:00	○	○	×	○	○	○	×	○

富山市錦中町下巻田476
TEL 465-6177
URL <https://www.e-inuneko.net/>

ill-840.com 

株式会社 ハウジング工房 アイル

〒939-2622
富山市錦中町千里996-6
T 076-464-3317
F 076-469-2461
E_info@ill-840.com

倣かに、ひとりの想いを奏でる
葬儀一式・生花・慶弔花輪

想奏ホール
沙羅

〒939-2261 富山市大久保1804
TEL.076(468)4680
<http://www.sosohall-sara.jp>

〒939-3281 富山市下大久保1820 (旧)山本葬儀社
TEL.076(468)2888
FAX.076(468)2889 画.0120-992888 (24時間)

リントライフ
富山城南公園店

リントライフ株式会社

〒939-0211 富山市南公園1-1-1
TEL.076-435-3331
FAX.076-435-3332
<http://www.r-life.co.jp>

あなたの“思い”
伝えたい

なかたひ印刷

〒939-0211 富山市南公園1-1-1
TEL.076-435-3331

総合建設業 澤井興業株式会社
宅地建物取引業
富山市八尾町井田797 ☎076-455-0321(代) FAX455-1247

Faith co. 一般建物自動車運送引取
建設業・宅地建物取引業
株式会社 フェイス
本社 〒939-0321 富山市浄土寺1680 TEL(0766)55-4048 FAX(0766)55-4044

富山市北

北陸自動車道以北記載

NEW 地番変更記載 呉羽南部企業団地(富山西IC北側エリア)、下飯野の一部

4

PCでも
使えます



パソコンでの使い方は、巻末に収録の「ユーザーガイド」をご覧ください。

不動産鑑定評価
不動産のコンサルタント

株式会社 **富山地価調査センター**

〒930-0811 富山市中央通り2丁目1-20
TEL 076-422-1100
FAX 076-422-1101

代表取締役 法 深川 智喜 樹之

不動産情報サービス

レントライフ

富山城南公園店

TEL 076-432-1111
FAX 076-432-1112

http://www.r-life.co.jp

ふくふく
不動産

株式会社 **ふくふく**

代表取締役 福田 裕秀
富山市吉作4741
TEL (076) 456-5349
FAX (076) 403-2949
fuku@fukufuku-estate.com
https://fukufuku-estate.com

賃貸 ぴゅあ

株式会社 **デイト**

ピタットハウス富山東店

富山市山室340-2
TEL 076-494-1717
FAX 076-494-1718
https://www.d-heyanavi.jp

相続のご相談

行政書士
相続診断士事務所

Step up

賃貸・売買、特に任意売却なら、弊社が力になります!

株式会社 **Step up**

富山市新庄本町1丁目5-24
生活の窓口ビル
TEL.076-482-5489
stepup@fudousan.ne.jp

Faith co. 一般貨物自動車運送事業
建設業・宅地建物取引業

株式会社 **フェイス**

本社 〒939-0321 射水市浄土寺1680 TEL(0766)55-4048 FAX(0766)55-4044

株式会社 **F不動産**

富山県知事(2)第3003号
〒939-8049 富山市堀川本郷15-136
TEL 076-495-9577 FAX 076-495-9446

富山土地家屋
調査士事務所
TEL 076-495-9445
FAX 076-495-9446

貼付用紙

見積書・証拠書類等資料貼付欄(A4版以上の大きさの書類は貼る必要がありません。B6版、A6版など、小さい用紙は貼ってください。)

翌日扱



令和 4 年 3 月 28 日

振込金受取印(兼手数料受取印) 振込受付印(兼手数料受取印) いずれかを二重線で抹消

電信扱

振込先 銀行名(漢字) 左づめでご記入ください。 銀行 信金 協 信相 その他 支店名(漢字) 左づめでご記入ください。 支店

カタカナで姓と名の間に1マスあけて左づめでご記入ください(濁点(゜)、半濁点(゜)も1字) カタカナ 漢字 (株) 利広社 様

預金種目 普通 当座 貯蓄 その他 左づめでご記入ください。 振込金額 十位 億 千万 百万 十万 万 千 百 十 円 44000 円

カタカナで姓と名の間に1マスあけて左づめでご記入ください(濁点(゜)、半濁点(゜)も1字) カタカナ 漢字 公明党 佐藤 則寿 様 日中のご連絡先 (076 - 443 - 2155)

当行をご利用いただきありがとうございます。 今後ともよろしくお願ひ申し上げます。

株式会社 北陸銀行

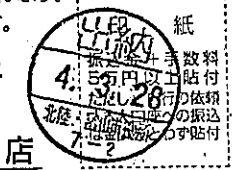

振込受付印の場合 印紙不要

- 振込金として現金または有価証券(当座小切手等)を受領した場合は、「振込金受取印(兼手数料受取印)」...
○振込依頼日に記載相違等の不備があった場合には、照会等のため振込が遅延することがあります。
○やむを得ない事由による通信機器・回線の障害等によって振込が遅延することがありますのでご了承ください。
○この振込は、振込規定により取り扱います(振込規定ご入用の方はお申し出ください)。
○「翌日扱」の場合は、翌営業日のお振込となります。
○相戻・訂正依頼に際しては、当行所定の手数料をいただきます。

振込金額のうち 未決済小切手 万一小切手が決済されなかった場合はその金額の振込を取り消し、小切手は当店においてお返しいたします。

Table with columns for transfer amount (3万円未満, 3万円以上) and rows for branch (本店, 他行) and fee type (振込手数料, 消費税込).

貼付用紙

見積書・証拠書類等資料貼付欄(A4版以上の大きさの書類は貼る必要がありません。

B6版、A6版など、小さい用紙は貼ってください。)

領 収 書

No. 256243

富山県議会公明党 様

4年 3月28日

金額 ¥44000

内消費税 円

取 入
印 紙

但 富山県北・南通常取替
上記の通り領収致しました
振込トク入

※注) 下記の領収書は無効とします
①金額の抹消改ざんのもの
②社印なきもの
③当財団は、担当者印のなきもの
④複写によるもの



- 本社 金沢市大町1-26 ☎076-232-3355
- 金沢営業所 金沢市大町1-14 ☎076-239-1110
- 富山営業所 富山県富山市西町1-8 ☎076-491-3122
- 福井営業所 福井県福井市東2-6 ☎076-26-6410
- 新潟営業所 新潟県新潟市中央区西1-17 ☎025-245-2620
- 長岡営業所 長岡県新井市2-1 ☎0258-25-0631

- 上越事務所 上越市大豆2-6-12 ☎025-520-8961
- 松本営業所 松本市宮沢1-1-15 ☎0263-36-7420
- 長野事務所 長野市福里町中央1-2-1 ☎026-214-8452
- 前橋営業所 前橋市下石倉町28-3 ☎027-251-7448
- 郡山営業所 郡山市桑野2-18-15 ☎024-922-7725

取扱者



年月日	摘要	お支払い金額 (円)	お預かり金額 (円)	差し引き残高 (円)
1 04-03-18*		*3,324		*4,172,837
2 04-03-22		*21,065	キヨウト"システム	*4,151,772
3 04-03-22*		*3,380	普通預金	*4,148,392
4 04-03-22	振込資金	*17,830		*4,130,562
5 04-03-28	新聞代金	*7,400		*4,123,162
6 04-03-28*		*3,380	普通預金	*4,119,782
7 04-03-28	振込資金	*10,233		*4,109,549
8 04-03-28	振込資金	*44,550		*4,064,999
9				
10				
11				
12				
13				
14				
15				
16				
17				
18				
19				
20				
21				
22				
23				
24				

(お知らせ)

1. 通帳のご提出のあるお取引のときは年月日欄に*と表示します。
2. 証券類をお預け入れのときは、お支払い金額欄に次のとおり表示します。

タケン- ○○-○○

トリタテ- ○○-○○

▶ お支払いできる日

お支払できる期限は、所定の
不渡返還期限経過後となります。

政務活動費【事後】審査書 兼 支出伝票					整理番号	0300028	4	1	枚目		
					会派名	公明党					
					議員名						
<input type="checkbox"/>	調査研究費	第三者機関承認欄			会派承認欄						
<input type="checkbox"/>	研修費	受付日	責任者	担当者	起案日	代表者	役員	経理責任者	事務員	申請者	
<input type="checkbox"/>	広報広聴費	承認日			2022.3.29						
<input type="checkbox"/>	要請・陳情活動費				承認日						承認日
<input type="checkbox"/>	会議費				承認日						2022.3.29
<input type="checkbox"/>	資料作成費	支払日(口座振込完了日)				起案日	支払完了報告				
<input type="checkbox"/>	資料購入費	支払件数	年	月	日	2022.3.29	代表者	経理責任者	事務員	申請者	
<input checked="" type="checkbox"/>	人件費	1	2022	3	29	承認日					
<input type="checkbox"/>	事務費					承認日					2022.3.29
特記事項(第三者機関)					特記事項(会派)						
					2021年4月分の政務活動費から支出出来ない労働保険料の労災保険分 285円(給与95000円×3/1000=285円)を戻入する。※給与95000円は添付資料参照(0300028-1-4、0300028-1-5)						

政務活動費 支出額 (振込手数料を含む)	-285 円	内、振込手数料	北陸銀行
支出内容	会派事務員の労働保険料労災保険分(令和3年度1期分)戻入分		
積算根拠	2021年4月分の労働保険料の労災保険分 95,000円×3/1000=285円 ※整理番号0300028-1-4、0300028-1-5の給与より積算	価格の 説明	
購入(依頼) 業者		<input type="checkbox"/> 市内業者 <input type="checkbox"/> 市外業者 <input type="checkbox"/> 通販業者 <input checked="" type="checkbox"/> 他()	取引規定 <input checked="" type="checkbox"/> 抵触なし

証拠書類等貼付欄(この欄に納まらない場合は、様式14の貼付用紙に貼ってください)

5

様式 2-2

政務活動費【事後】 審査書 兼 支出伝票					整理番号	0300028	3	1	枚目	
					会派名	公明党				
					議員名					
<input type="checkbox"/>	調査研究費	第三者機関承認欄			会派承認欄					
<input type="checkbox"/>	研修費	支払日	責任者	担当者	起案日	代表者	役員	経理責任者	事務員	申請者
<input type="checkbox"/>	広報広聴費				2021.7.19					
<input type="checkbox"/>	要請・陳情活動費	承認日			承認日					
<input type="checkbox"/>	会議費				2021.7.19					
<input type="checkbox"/>	資料作成費	支払日(口座振込完了日)			起案日	支払完了報告				
<input type="checkbox"/>	資料購入費	支払件数	年	月	日	代表者	経理責任者	事務員	申請者	
<input checked="" type="checkbox"/>	人件費	/	2021	7	19					
<input type="checkbox"/>	事務費				2021.7.21					
特記事項(第三者機関)					特記事項(会派)					
					2021年4月分は政務活動費から支出出来ない為、その期間の労働保険料570円(給与95000円×6/1000=570円)を後に戻入する。※給与95000円は添付資料参照(0300028-1-4、0300028-1-5)					

政務活動費 支出額 (振込手数料を含む)	-570 円	内、振込手数料	北陸銀行
支出内容	会派事務員の労働保険料 (令和 5 年度 1 期分) 戻入分		
積算根拠	2021年4月分の労働保険料 95,000円×6/1000=570円 ※整理番号 0300028-1-4、0300028-1-5 の給与より 積算。また、95,000円の支払い証明として、0300028-3-7 0300028-3-8、0300028-3-9 に添付	価格の 説明	
購入(依頼) 業者		<input type="checkbox"/> 市内業者 <input type="checkbox"/> 市外業者 <input type="checkbox"/> 通販業者 <input checked="" type="checkbox"/> 他()	取引規定 <input checked="" type="checkbox"/> 抵触なし

証拠書類等貼付欄(この欄に納まらない場合は、様式14の貼付用紙に貼ってください)

字

様式 2-2

政務活動費【事後】審査書 兼 支出伝票		管理番号 0300028	2	1 枚目
会派名 公明党		議員名		
<input type="checkbox"/> 調査研究費	三			
<input type="checkbox"/> 研修費	起算日	代表者	事務員	申請者
<input type="checkbox"/> 広報広聴費	2021.7.6	(印)	(印)	(印)
<input type="checkbox"/> 要請・陳情活動費	2021.7.8	(印)	(印)	(印)
<input type="checkbox"/> 会議費	2021.7.8			
<input type="checkbox"/> 資料作成費	資料目録(回数・枚数・打数)			
<input type="checkbox"/> 資料購入費	2021.7.19	(印)	(印)	(印)
<input checked="" type="checkbox"/> 人件費	1	2021	7	8
<input type="checkbox"/> 事務費	2021.7.19			
特任事項(第三種職員)		特任事項(会派)		
2021年4月分は政務活動費から支出出来ない為、その期間の労働保険料570円(給与95000円×6/1000=570円)を後に戻入する。※給与95000円は添付資料参照(0300028-1-4、0300028-1-5) また、会派事務員の本人負担分を政務活動費より、一旦立て替え、年度末にまとめて戻入する。(本人負担分は別の管理口座にて管理)		申請者 (印)		

政務活動費 支出額 (政務活動費合計)	22,441 円	内 振込手数料 料	富山第一銀行 660 円
支出内容	会派事務員の労働保険料 (令和2年度1期分)		
積算根拠	事務手数料 10,000 円 労働保険料 11,781 円 (会派負担分 8,574 円、 会派事務員負担分 3,207 円)		価格の 説明
戻入(戻出)業者	労働保険事務組合富山県経営管理協会 池田悦子 富山市小泉町 145-3	<input checked="" type="checkbox"/> 市内業者 <input type="checkbox"/> 市外業者 <input type="checkbox"/> 通販業者 <input type="checkbox"/> 他()	取引規定 <input checked="" type="checkbox"/> 抵触なし

証拠書類

上記納入額を納期限内にお振込みください。
 戻金戻入の取扱いをもち、当該労働組合の積算簿に反映させさせていただきます。尚、戻金について、別途労働保険料戻金決定書をお振込み通知書をご参照ください。

納期 令和3年7月12日

代表 佐藤則寿

(代表人) 富山市議会公明党 佐藤則寿

振込先銀行(免方店) 富山第一銀行小泉支店	種目 普通	口座番号 086781
受取人 労働保険事務組合 富山県経営管理協会	印	

今回納入額	1 期分	千 円 百 円 十 円 円
¥ 21,781	1	1

労働保険料
 納入通知書及び領収書 (保込金戻金)

3.7.8
 富山第一銀行

3.7.8
 富山第一銀行

労働保険料等納入通知書

930-8510
富山市新横町7-38富山市役所6階

労働保険番号 000828

富山市議会公明党 佐藤 則寿
代表 佐藤 則寿 殿

府	県	所	支	管	轄	基	幹	番	号	枝	番	号	
1	6	3	0	1	9	3	0	9	7	0	1	6	7

076-443-2155

金 千円 円
¥ 21781

上記金額を 3年 7月 12日までに当事務組合に納入してください。

なお、さきの口座振替契約により納入される場合は、ご指定の口座から

第1期分(上記金額)は 月 日・第2期分は 月 日・

第3期分は 月 日に引き落としさせていただきますのでご承知ください。

3年 6月 1日

労働保険事務組合
富山県経営管理協会
池田 悦子

TEL 076-421-0656

3年度 期別納付額

項目 期別	確定保険料		概算保険料 (円)	保険料計 (円)	一般拠出金 (円)	予備欄 (円)	納付額 合計 (円)
	不足額 (円)	充当額 (円)					
第1期		1068	12828	11760	21	10000	21781
第2期							
第3期							
合計		1068	12828	11760	21	10000	21781

算出方法

2年度 確定保険料				3年度 概算保険料			
賃金総額 (千円)	料率	確定保険料 (円)		賃金総額 (千円)	料率	概算保険料 (円)	
労災	1069 3.000	3207		労災	1069 3.000	3207	
特別加入				特別加入			
雇用	1069 9.000	9621		雇用	1069 9.000	9621	
合計		12828		合計		12828	
申告済概算保険料			13896	還付額			0
差引額			-1068	事業主用			
一般拠出金	賃金総額 料率	一般拠出金額 (円)					
	1069 0.02	21					



貼付用紙

見積書・証拠書類等資料貼付欄(A4版以上の大きさの書類は貼る必要がありません。

B6版、A6版など、小さい用紙は貼ってください。)

組機様式第15号

労働保険料等領収書

下記金額を領収(令和3年度 1期分) いたしました。令和3年7月13日

郵便はがき



取扱機関	*****	支店	*****
西金番号	*****	振替日	*****
契約番号	930970-167		

〒930-8510
富山市新桜町7-38
富山市役所6階

富山市議会公明党

代表 佐藤 則寿

殿

種別	金額		
	適用区分	末尾	
労働保険料	一元適用事業	0(1)	11,760
		2(3)	
		4	
	二元適用事業	5	
		6(7)	
一般拠出金		21	
その他	予備欄 1		10,000
	予備欄 2		
	予備欄 3		
領収額計			21,781

〒939-8082
富山市小泉町145-3

労働保険事務組合 富山県経
理協会 池田悦子
池田悦子
TEL 076-421-0656

※8日に振り込み完了しているが、着金が13日だった為、13日付の領収書となった。
7月



年月日	摘要	お支払い金額(円)	お預かり金額(円)	差し引き残高(円)
1 **-*-*-**	繰越			*896,029
2 03-06-28	新聞代金	*7,400		*888,629
3 03-06-28*		*3,380	普通預金	*885,249
4 03-06-30	新聞代金	*3,380		*881,869
5 03-06-30*		*3,380	普通預金	*878,489
6 03-07-02		*3,300	手立ウチシツ	*875,189
7 03-07-02		*3,380	トヤマシツ	*871,809
8 03-07-06	振込資金	*2,058		*869,751
9 03-07-08	振込資金	*240,460		*629,291
10 03-07-08	振込資金	*11,330		*617,961
11 03-07-08*		*22,441		*595,520
12				
13				
14				
15				
16				
17				
18				
19				
20				
21				
22				
23				
24				

(お知らせ)

1. 通帳のご提出のあるお取引のときは年月日欄に*と表示します。
2. 証券類をお預け入れのときは、お支払い金額欄に次のとおり表示します。

タケン— 〇〇—〇〇
トクテ— 〇〇—〇〇

→ お支払いできる日

お支払できる期限は、所定の
不渡返還期限経過後となります。



1 (字)

年月日	摘要	お支払い金額(円)	お預かり金額(円)	差し引き残高(円)
1 **-*-*-**	繰越			*896,029
2 03-06-28	新聞代金	*7,400		*888,629
3 03-06-28*		*3,380	普通預金	*885,249
4 03-06-30	新聞代金	*3,380		*881,869
5 03-06-30*		*3,380	普通預金	*878,489
6 03-07-02		*3,300	手立二折込	*875,189
7 03-07-02		*3,380	トマシツパン	*871,809
8 03-07-06	振込資金	*2,058		*869,751
9 03-07-08	振込資金	*240,460		*629,291
10 03-07-08	振込資金	*11,330		*617,961
11 03-07-08*		*22,441		*595,520
12 03-07-09*		*94,715	普通預金	*500,805

13 03-07-09*		*285	普通預金	*500,520
14 03-07-19	振込資金	*15,510		*485,010
15 03-07-19*	自動機		*570	*485,580
16				
17				
18				
19				
20				
21				
22				
23				
24				

(お知らせ)
 1. 滞損のご提出のあるお取引のときは年月日欄に*と表示します。
 2. 証券類を預け入れのときは、お支払い金額欄に次のとおり表示します。
 タケシ 〇〇-〇〇
 トリツデ 〇〇-〇〇

お支払いできる日
 お支払できる期間は、所定の
 不渡期間時限経過後となります。

普通預金通帳

店番号 191 口座番号 1004990

公明党様

北陸銀行



様式12

整理番号	0300004*	2	4枚目
------	----------	---	-----

振替証明書

会派名 公明党

金額	80,750	円
----	--------	---

上記金額を次の者の口座へ振替したことを証明します。

2021 年 4月 23日

経理責任者 松尾 茂



氏名		受領印	
----	--	-----	---

支給額	80,750 円
※ 労働保険	0 円
差引額	80,750 円

※4月1日～23日分の労働保険料に関しては、
4月24日～30日の支払い時に4月分として労働保険管理口座に振込予定



支 払 証 明 書

富山市議会公明党

金 額	13,965	円
-----	--------	---

4月24日～30日分の給与として、上記金額を次の者へ支払いしたことを証明します。

2021 年 4月 30日

経理責任者 柏 佳枝



氏 名		受領印	
-----	--	-----	---

支給額	14,250 円
※ 労働保険料	285 円
差引額	13,965 円

※労働保険料は、4月1日～23日の給与分と合算した95,000円から算出し、4月分として労働保険管理口座に振込

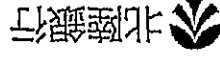

普通預金通帳

店番号 191 口座番号 6026037

富山市議会公明党労働保険管理口座 様



年月日	摘要	お支払い金額(円)	お預かり金額(円)	差し引き残高(円)
1 02-07-15*	ご新約	(156)	*0	*0
2 02-07-22	振込		*3,435	*3,435
3 02-07-22*		*3,435	普通預金	*0
4 02-08-07	普通預金		*972	*972
5 02-09-10	普通預金		*285	*1,257
6 02-10-09	普通預金		*285	*1,542
7 02-11-10	普通預金		*285	*1,827
8 02-12-10	普通預金		*285	*2,112
9 03-01-07	普通預金		*285	*2,397
10 03-02-10	普通預金		*242	*2,639
11 03-03-10	普通預金		*285	*2,924
12 03-04-09	普通預金		*285	*3,209



7

年月日	摘要	お支払い金額(円)	お預かり金額(円)	差し引き残高(円)
1 04-03-18*		*3,324		*4,172,837
2 04-03-22		*21,065	キヨウト"ウシステム	*4,151,772
3 04-03-22*		*3,380	普通預金	*4,148,392
4 04-03-22	振込資金	*17,830		*4,130,562
5 04-03-28	新聞代金	*7,400		*4,123,162
6 04-03-28*		*3,380	普通預金	*4,119,782
7 04-03-28	振込資金	*10,233		*4,109,549
8 04-03-28	振込資金	*44,550		*4,064,999
9 04-03-29*	自動機		*285	*4,065,284
10				
11				
12				
13				
14				
15				
16				
17				
18				
19				
20				
21				
22				
23				
24				

(お知らせ)

- 通帳のご提出のあるお取引のときは年月日欄に*と表示します。
- 証券類をお預け入れのときは、お支払い金額欄に次のとおり表示します。

タケンー ○○-○○
トリタテー ○○-○○

▶ お支払いできる日

お支払できる時間は、所定の
不渡返還時間経過後となります。

7

政務活動費【事後】審査書 兼 支出伝票					整理番号	0300117	2	1 枚目		
					会派名	公明党				
					議員名					
<input type="checkbox"/>	調査研究費	第三者機関承認欄			会派承認欄					
<input type="checkbox"/>	研修費	受付日	責任者	担当者	起案日	代表者	役員	経理責任者	事務員	申請者
<input type="checkbox"/>	広報広聴費				2022.3.8			拍	●	拍
<input type="checkbox"/>	要請・陳情活動費	承認日			承認日			拍	●	拍
<input type="checkbox"/>	会議費				2022.3.8			拍	●	拍
<input type="checkbox"/>	資料作成費	支払日(口座振込完了日)			起案日	支払完了報告				
<input checked="" type="checkbox"/>	資料購入費	支払件数	年	月	日	2022.3.31	代表者	経理責任者	事務員	申請者
<input type="checkbox"/>	人件費		2022	3	31	承認日	拍	拍	●	拍
<input type="checkbox"/>	事務費	/				2022.3.31	拍	拍	●	拍
特記事項(第三者機関)					特記事項(会派)					
					調査研究に活用 (事前) 0300010 - 1					

政務活動費 支出額 <small>(振込手数料を含む)</small>	3,380 円	内、振込手数料	
支出内容	3 月度 北日本新聞購読料 (会派控室)		
積算根拠	3,380 円/月	価格の 説明	
購入(依頼) 業者	(株)北日本新聞前澤販売店 富山市舟橋北町 6-20	<input checked="" type="checkbox"/> 市内業者 <input type="checkbox"/> 市外業者 <input type="checkbox"/> 通販業者 <input type="checkbox"/> 他()	取引規定 <input checked="" type="checkbox"/> 抵触なし

証拠書類等貼付欄		(ください)											
領 収 証 2022年 3月分 30-00-080-00 (00011488) 富山市新桜町 7-38 富山市役所 6F 富山市議会 公明党 様													
<table border="1"> <tr> <th>銘 柄</th> <th>部数</th> <th>金額</th> </tr> <tr> <td>※北日本新聞朝刊</td> <td>1</td> <td>3,380</td> </tr> </table>	銘 柄	部数	金額	※北日本新聞朝刊	1	3,380	<table border="1"> <tr> <th>合計金額</th> </tr> <tr> <td>¥3,380</td> </tr> <tr> <td>(8%対象 3,380円)</td> </tr> <tr> <td><small>(消費税込み)</small></td> </tr> </table>	合計金額	¥3,380	(8%対象 3,380円)	<small>(消費税込み)</small>	※は軽減税率対象 ご購読ありがとうございます。 購読料金の口座振替受付中です。	
銘 柄	部数	金額											
※北日本新聞朝刊	1	3,380											
合計金額													
¥3,380													
(8%対象 3,380円)													
<small>(消費税込み)</small>													
(株)北日本新聞前澤販売店 富山市舟橋北町 6-20 電話：076-432-1680		2022年 3月 31日 担当者											



年月日	摘要	お支払い金額(円)	お預かり金額(円)	差し引き残高(円)
1 04-03-18*		*3,324		*4,172,837
2 04-03-22		*21,065	キヨウトシステム	*4,151,772
3 04-03-22*		*3,380	普通預金	*4,148,392
4 04-03-22	振込資金	*17,830		*4,130,562
5 04-03-28	新聞代金	*7,400		*4,123,162
6 04-03-28*		*3,380	普通預金	*4,119,782
7 04-03-28	振込資金	*10,233		*4,109,549
8 04-03-28	振込資金	*44,550		*4,064,999
9 04-03-29*	自動機		*285	*4,065,284
10 04-03-31	新聞代金	*3,380		*4,061,904
11 04-03-31*		*3,380	普通預金	*4,058,524
12				
13				
14				
15				
16				
17				
18				
19				
20				
21				
22				
23				
24				

(お知らせ)

- 1. 通帳のご提出のあるお取引のときは年月日欄に*と表示します。
- 2. 証券類をお預け入れのときは、お支払い金額欄に次のとおり表示します。



タケン ○○-○○
トリタチ ○○-○○

▶ お支払いできる日
お支払できる時間は、所定の
不渡返還時間経過後となります。

政務活動費【事後】審査書 兼 支出伝票				整理番号	0300119	2	1 枚目		
				会派名	公明党				
				議員名					
<input type="checkbox"/> 調査研究費	第三者機関承認欄			会派承認欄					
<input type="checkbox"/> 研修費	受付日	責任者	担当者	起案日	代表者	役員	経理責任者	事務員	申請者
<input type="checkbox"/> 広報広聴費				2022.3.8					
<input type="checkbox"/> 要請・陳情活動費	承認日			承認日					
<input type="checkbox"/> 会議費				2022.3.8					
<input type="checkbox"/> 資料作成費	支払日(口座振込完了日)			起案日	支払完了報告				
<input checked="" type="checkbox"/> 資料購入費	支払件数	年	月	日	2022.4.4	代表者	経理責任者	事務員	申請者
<input type="checkbox"/> 人件費	1	2022	4	4	承認日				
<input type="checkbox"/> 事務費					2022.4.8				
特記事項(第三者機関)				特記事項(会派)					
				調査研究に活用 (事前) 0300012-1					

政務活動費 支出額 (振込手数料を含む)	3,300 円	内、振込手数料	
支出内容	3 月度 北陸中日新聞購読料 (会派控室)		
積算根拠	3,300 円/月	価格の 説明	
購入(依頼) 業者	北陸中日新聞富山中央専売所 富山市安野屋 2-1-22	<input checked="" type="checkbox"/> 市内業者 <input type="checkbox"/> 市外業者 <input type="checkbox"/> 通販業者 <input type="checkbox"/> 他()	取引規定 <input checked="" type="checkbox"/> 抵触なし

証拠書類等貼付欄(この欄に納まらない場合は、様式1.4の貼付用紙に貼ってください)

 口座振替通知書兼領収証				令和 4年 3月
富山市役所		東 6F		お問合せNo. 66
富山市議会 公明党 様				2区 72.00
				(8% 3,300円)
				(10% 0円)
				合計金額
				3,300 円
振替名 (*は軽減税率対象)	面積	金額	備考	
*北陸中日新聞朝刊	1	3,300		
購読料のお支払には、便利な口座振替やクレジット決済もご利用いただけます。				
領収日 令和 4年 4月 4日		北陸中日新聞 富山中央専売所 代表 高柳 康弘 〒930-0087 富山市安野屋2-1-22 TEL076-432-7022 FAX076-432-7023		
				 領収











年月日	摘要	お支払い金額(円)	お預かり金額(円)	差し引き残高(円)
1 04-03-18*		*3,324		*4,172,837
2 04-03-22		*21,065	キョウトウシテム	*4,151,772
3 04-03-22*		*3,380	普通預金	*4,148,392
4 04-03-22	振込資金	*17,830		*4,130,562
5 04-03-28	新聞代金	*7,400		*4,123,162
6 04-03-28*		*3,380	普通預金	*4,119,782
7 04-03-28	振込資金	*10,233		*4,109,549
8 04-03-28	振込資金	*44,550		*4,064,999
9 04-03-29*	自動機		*285	*4,065,284
10 04-03-31	新聞代金	*3,380		*4,061,904
11 04-03-31*		*3,380	普通預金	*4,058,524
12 04-03-31*		*3,380	普通預金	*4,055,144
13 04-04-04		*3,300	チユウニチシンフ	*4,051,844
14 04-04-04		*3,380	トヤマシンフン	*4,048,464
15				
16				
17				
18				
19				
20				
21				
22				
23				
24				

(お知らせ)

1. 過額のご振出のあるお取引のときは年月日欄に*と表示します。
2. 証券類をお預け入れのときは、お支払い金額欄に次のとおり表示します。

タケン- ○○-○○
トリタテ- ○○-○○

▶ お支払いできる日
お支払できる時間は、所定の
不渡返還時限経過後となります。

政務活動費【事後】審査書 兼 支出伝票					整理番号	0300120	2	1 枚目			
					会派名	公明党					
					議員名						
<input type="checkbox"/>	調査研究費	第三者機関承認欄			会派承認欄						
<input type="checkbox"/>	研修費	受付日	責任者	担当者	起案日	代表者	役員	経理責任者	事務員	申請者	
<input type="checkbox"/>	広報広聴費				2022.3.8	    					
<input type="checkbox"/>	要請・陳情活動費	承認日			承認日						
<input type="checkbox"/>	会議費				2022.3.8						
<input type="checkbox"/>	資料作成費	支払日(口座振込完了日)				起案日	支払完了報告				
<input checked="" type="checkbox"/>	資料購入費	支払件数	年	月	日	2022.4.4	代表者	経理責任者	事務員	申請者	
<input type="checkbox"/>	人件費					承認日	   				
<input type="checkbox"/>	事務費	/	2022	4	4	2022.4.8					
特記事項(第三者機関)					特記事項(会派)						
					調査研究に活用 (事前) 0300013-1						

政務活動費 支出額 (振込手数料を含む)	3,380 円	内、振込手数料	
支出内容	3 月度 富山新聞購読料 (会派控室)		
積算根拠	3,380 円/月	価格の 説明	
購入(依頼) 業者	富山新聞販売(株)富山センター奥田販売所 富山市黒崎 588	<input checked="" type="checkbox"/> 市内業者 <input type="checkbox"/> 市外業者 <input type="checkbox"/> 通販業者 <input type="checkbox"/> 他()	取引規定 <input checked="" type="checkbox"/> 抵触なし
証拠書類等貼付欄(この欄に納まらない場合は、様式 14 の貼付用紙に貼ってください)			

貼付用紙

見積書・証拠書類等資料貼付欄(A4版以上の大きさの書類は貼る必要がありません。

B6版、A6版など、小さい用紙は貼ってください。)

領収証

22年 03月分 R4年4月4日 No. 521001

お名前 富山市議会公明党 様

ご住所 新桜町 7-38 富山市役所 6F

繰越額

合計金額 3,380

銘柄	部数	金額
富山新聞※	1	3,380



上記金額正に領収致しました。
 8%税率対象合計 3,380
 10%税率対象合計 0
 富山新聞販売(株)
 奥田センター
 富山市黒崎588
 TEL 076-493-1160
 FAX 076-493-1140

集金担当

※は軽減税率対象品目
 金額は税込金額

お支払いは口座振替(翌月2日)が便利です。
 クレジットカード決済も承ります。



年月日	摘要	お支払い金額(円)	お預かり金額(円)	差し引き残高(円)
1 04-03-18*		*3,324		*4,172,837
2 04-03-22		*21,065	トヨタクレジット	*4,151,772
3 04-03-22*		*3,380	普通預金	*4,148,392
4 04-03-22	振込資金	*17,830		*4,130,562
5 04-03-28	新聞代金	*7,400		*4,123,162
6 04-03-28*		*3,380	普通預金	*4,119,782
7 04-03-28	振込資金	*10,233		*4,109,549
8 04-03-28	振込資金	*44,550		*4,064,999
9 04-03-29*	自動機		*285	*4,065,284
10 04-03-31	新聞代金	*3,380		*4,061,904
11 04-03-31*		*3,380	普通預金	*4,058,524
12 04-03-31*		*3,380	普通預金	*4,055,144
13 04-04-04		*3,300	チユウニチシフ	*4,051,844
14 04-04-04		*3,380	トヨタマシンアツ	*4,048,464
15				
16				
17				
18				
19				
20				
21				
22				
23				
24				

(お知らせ)

- 通帳のご提出のあるお取引のときは年月日欄に*と表示します。
- 証券類をお預け入れのときは、お支払い金額欄に次のとおり表示します。

タケ ン- ○○-○○
トリ タチ- ○○-○○

▶ お支払いできる日
お支払できる期限は、所定の
不渡返還期限経過後となります。

政務活動費【事後】審査書 兼 支出伝票					整理番号	0300123	2	1 枚目		
					会派名	公明党				
					議員名					
<input type="checkbox"/>	調査研究費	第三者機関承認欄			会派承認欄					
<input type="checkbox"/>	研修費	受付日	責任者	担当者	起案日	代表者	役員	経理責任者	事務員	申請者
<input type="checkbox"/>	広報広聴費				2022.4.1					
<input type="checkbox"/>	要請・陳情活動費	承認日			承認日					
<input type="checkbox"/>	会議費				2022.4.1					
<input type="checkbox"/>	資料作成費	支払日(口座振込完了日)			起案日	支払完了報告				
<input type="checkbox"/>	資料購入費	支払件数	年	月	日	2022.4.8	代表者	経理責任者	事務員	申請者
<input checked="" type="checkbox"/>	人件費	/	2022	4	8	承認日				
<input type="checkbox"/>	事務費					2022.4.12				
特記事項(第三者機関)					特記事項(会派)					
					政務活動補助業務 (事前) 0300060-1 4月10日が日曜日の為、4月8日に支払い					

政務活動費 支出額 (振込手数料を含む)	95,000 円	内、振込手数料	
支出内容	会派事務職員人件費 (3 月分)		
積算根拠	パートタイマー雇用契約書添付 総支給額 95,000 円 労働保険料 285 円→労働保険管理口座にて管理 差引額 94,715 円→会派事務員給与口座に振込 <労働保険料>各月の労働保険料=月額給与×3/1000 2022年3月 285 円	価格の 説明	
購入(依頼) 業者	契約者	<input type="checkbox"/> 市内業者 <input type="checkbox"/> 市外業者 <input type="checkbox"/> 通販業者 <input checked="" type="checkbox"/> 他()	取引規定 <input checked="" type="checkbox"/> 抵触なし
証拠書類等貼付欄(この欄に納まらない場合は、様式 1 4 の貼付用紙に貼ってください)			

令和 4 年 3 月

氏名



出勤簿

確認	

		9	10	11	12	13	14	15	16	就業時間
日付	曜日									
3/1	火									4.00
3/2	水									4.00
3/3	木									4.00
3/4	金									4.50
3/5	土									
3/6	日									
3/7	月									4.50
3/8	火									4.00
3/9	水									4.50
3/10	木									4.00
3/11	金									2.00
3/12	土									
3/13	日									
3/14	月									4.00
3/15	火									4.50
3/16	水									2.50
3/17	木									4.50
3/18	金									4.00
3/19	土									
3/20	日									
3/21	月									
3/22	火									3.50
3/23	水									4.50
3/24	木									4.50
3/25	金									
3/26	土									
3/27	日									
3/28	月									5.50
3/29	火									4.50
3/30	水									
3/31	木									2.50
20日	計									80.00 時間

※休日・・・(休日) ※休暇・・・(有休)青の線

パートタイマー雇用契約書

契約期間	<input checked="" type="checkbox"/> 2021年10月1日～2022年3月31日まで (契約の更新: <input type="checkbox"/> 自動的に更新 <input checked="" type="checkbox"/> 更新する場合がある <input type="checkbox"/> 更新しない)	
	契約の更新の判断基準	<input checked="" type="checkbox"/> 能力、業務成績、勤務態度 <input checked="" type="checkbox"/> 契約期間満了時の業務量 <input checked="" type="checkbox"/> その他(政務活動費運用指針変更時など)
	試用期間	<input checked="" type="checkbox"/> なし <input type="checkbox"/> あり(年 月 日まで)
就業場所	富山市議会 公明党 議員控室	
業務内容	富山市議会政務活動に関する補助業務	
就業時間	始業・終業	自 9 時 30 分 ～ 至 15 時 30 分 (上記の時間内で月 80 時間を目途に就労する。)
	休憩時間	12 時 00 分 より 12 時 30 分まで
所定外労働の有無に関する事項	時間外労働	<input checked="" type="checkbox"/> なし <input type="checkbox"/> あり
	休日労働	<input checked="" type="checkbox"/> なし <input type="checkbox"/> あり
	深夜労働	<input checked="" type="checkbox"/> なし <input type="checkbox"/> あり
休日	土、日曜日、国民の祝日、その他(会派会長の認める日とする。)	
休暇	会派会長の認める日とする。 有給休暇は初年度7日で次年度から1日増し、最大20日間までとする。 有給休暇の繰り越しは2年とする。(有給1日は4時間とする)	
賃金	基本給	月額 88,000 円 とする。
	諸手当	<input type="checkbox"/> なし <input checked="" type="checkbox"/> あり 通勤手当 7,000 円
	締切日/支払日	月末締切 / 翌月 10 日支払い
	労使協定に基づく賃金支払時の控除	<input type="checkbox"/> なし <input checked="" type="checkbox"/> あり / 雇用保険(失業保険) <input type="checkbox"/> なし <input checked="" type="checkbox"/> あり
	賃金改定	<input checked="" type="checkbox"/> なし <input type="checkbox"/> あり
	賞与	<input checked="" type="checkbox"/> なし <input type="checkbox"/> あり
	退職金	<input checked="" type="checkbox"/> なし <input type="checkbox"/> あり
退職に関する事項	1 自己都合退職の手続: 退職する 30 日以上前に届け出ること 2 解雇の事由及び手続: 会派に対し事務員として著しく信用を失墜させる行為など	
その他	・政務活動補助事務に関し知り得た個人情報保護、守秘義務を厳守すること。	

・この雇用契約書は、雇用主・労働者がそれぞれ保管する。

2021 年 10 月 1 日

住所

所在地 富山市新桜町 7-38

労働者: 氏名

雇用主: 名称 富山市議会 公明党 会長

氏名

佐藤 則寿



整理番号	03000123	2	4枚目
------	----------	---	-----

振 替 証 明 書

会派名 公明党

金 額	94,715	円
-----	--------	---

上記金額を次の者の口座へ振替したことを証明します。

2022 年 4月 8日

経理責任者 柏 佳枝



氏 名		受領印	
-----	--	-----	--

支給額	95,000 円
※ 労働保険	285 円
差引額	94,715 円

※ 労働保険 2022年2月 285円 (95000×3/1000)

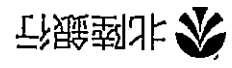

普通預金通帳

店番号 191 口座番号 6026037

富山市議会公明党労働保険管理口座 様



年月日	摘要	お支払い金額(円)	お預かり金額(円)	差し引き残高(円)
1 04-03-10	普通預金		*285	*3,135
2 04-04-08	普通預金		*285	*3,420
3				
4				
5				
6				
7				
8				
9				
10				
11				
12				
13				



7

年月日	摘要	お支払い金額(円)	お預かり金額(円)	差し引き残高(円)
1 04-03-18*		*3,324		*4,172,837
2 04-03-22		*21,065	トウトウシスル	*4,151,772
3 04-03-22*		*3,380	普通預金	*4,148,392
4 04-03-22	振込資金	*17,830		*4,130,562
5 04-03-28	新聞代金	*7,400		*4,123,162
6 04-03-28*		*3,380	普通預金	*4,119,782
7 04-03-28	振込資金	*10,233		*4,109,549
8 04-03-28	振込資金	*44,550		*4,064,999
9 04-03-29*	自動機		*285	*4,065,284
10 04-03-31	新聞代金	*3,380		*4,061,904
11 04-03-31*		*3,380	普通預金	*4,058,524
12 04-03-31*		*3,380	普通預金	*4,055,144
13 04-04-04		*3,300	チウニシツ	*4,051,844
14 04-04-04		*3,380	トマシツ	*4,048,464
15 04-04-08*		*285	普通預金	*4,048,179
16 04-04-08*		*94,715	普通預金	*3,953,464
17 04-04-08*		*3,380	普通預金	*3,950,084
18				
19				
20				
21				
22				
23				
24				

(お知らせ)

- 通帳のご提出のあるお取引のときは年月日欄に*と表示します。
- 証券類をお預け入れのときは、お支払い金額欄に次のとおり表示します。

タケン ○○-○○
トリタテ ○○-○○

▶ お支払いできる日
お支払できる期限は、所定の
不渡返還期限経過後となります。

7

政務活動費【事後】審査書 兼 支出伝票					整理番号	0300124	2	1 枚目			
					会派名	公明党					
					議員名						
<input type="checkbox"/>	調査研究費	第三者機関承認欄			会派承認欄						
<input type="checkbox"/>	研修費	受付日	責任者	担当者	起案日	代表者	役員	経理責任	事務員	申請者	
<input type="checkbox"/>	広報広聴費	承認日			2022.4.12						
<input type="checkbox"/>	要請・陳情活動費				承認日						承認日
<input type="checkbox"/>	会議費				承認日						承認日
<input type="checkbox"/>	資料作成費	支払日(口座振込完了日)				起案日	支払完了報告				
<input type="checkbox"/>	資料購入費	支払件数	年	月	日	2022. 4. 12	代表者	経理責任者	事務員	申請者	
<input type="checkbox"/>	人件費	/	2022	4	12	承認日					
<input checked="" type="checkbox"/>	事務費					承認日					承認日
特記事項(第三者機関)					特記事項(会派)						
					政務活動に関わる通信費 (事前) 0300019-1						

政務活動費 支出額 <small>(振込手数料を含む)</small>	3,444 円 (税込)	内、振込手数料	
支出内容	令和 4 年 4 月分 (2 月 26 日 ~ 3 月 25 日) 会派控室電話 (FAX) 使用料		
積算根拠	回線使用料 (基本料) 2,350 円 ダイヤル通話料及びサービス料消費税等 1,094 円 (合計) 3,444 円	価格の 説明	
購入(依頼) 業者	西日本電信電話(株)富山支店	<input checked="" type="checkbox"/> 市内業者 <input type="checkbox"/> 市外業者 <input type="checkbox"/> 通販業者 <input type="checkbox"/> 他()	取引規定 <input checked="" type="checkbox"/> 抵触なし

証拠書類等貼付欄(この欄に納まらない場合は、様式 1 4 の貼付用紙に貼ってください)

電話料金等領収証 (Receipt) ご請求番号または お電話番号 4037966439556 お客さま氏名 公明 様	金額 2022 年 4 月分 ¥ 3,444 西日本電信電話株式会社 313 円 富山支店 お客さまからの 料金お問合せ先 (無料) 0120-747-488	
---	---	--

貼付用紙

見積書・証拠書類等資料貼付欄(A4版以上の大きさの書類は貼る必要がありません。

B6版、A6版など、小さい用紙は貼ってください。)

NTT西日本 西日本電信電話株式会社
富山支店

930-0005

富山市新桜町7-38

TEL (富山) 0120-747-488
 受付先: 千461-0005
 名古屋市中区東桜1丁目14番11号
 DPスクエア東桜9F

富山市役所内
 公明 様

社用コード 311101311001 00058 00054 00*
NTT西日本料金請求書
 (NTTWEST-Bill)

*電話番号をお確かめのうえ、お間違のないようお願いいたします。

料金お問合せ先	料金問合せセンター	(無料)
0120-747-488		
<small>※営業時間: 午前9時~午後5時 土曜・日曜・祝日・年末年始(12月29日~1月3日)は除きます ※携帯電話・PHSからもご利用いただけます。</small>		
電話のご注文・お問合せは局番なしの「116」へ(無料)	携帯電話・PHSからは	0500-2000116へ(無)
電話の故障は局番なしの「113」へ(無料)	携帯電話・PHSからは	0120-444113へ(無)
フレッツサービス・ひかり電話に関するご注文・お問合せは	0120-116116へ(無)	
フレッツサービス・ひかり電話に関する故障は	0120-248995へ(無)	

2022年 4月 7日発行

日ごろ、NTT西日本をご利用いただきましてありがとうございます。
 裏面のお支払場所にご請求書をご持参のうえ、お支払いください。
 ご利用料金の内訳については、裏面をご覧ください。
 ※お支払期限後に支払われた場合は、年14.5%(1日当たり約0.04%)の
 延滞利息をお支払いいただく場合もあります。

お客さま番号 (076)441-7516	ご請求年月	ご請求額 (Charge)	お支払期限 (Due Date)
ご請求番号 4037966439556	2022年 4月分	3,444 円	2022年 4月 25日

ご請求の内訳	金額 (円)	お知らせ
NTT西日本ご利用分	3,422	詳細については、「ご利用料金内訳書」をご覧ください。
NTTコミュニケーションズご利用分	22	
(合計)	3,444	

●お支払い方法についてクレジットカード決済へ変更される場合は、右のQRコードをスマートフォン等で読み取り申込みフォームへお進みください。
 ※インターネット接続費用はご利用者自身の負担です。正常に読み取りできない場合は、下記URLをパソコンからご覧ください。
<http://www.ntt-west.co.jp/denwa/charge/payment/payment.html>
 ※お手続きには1~2ヶ月ほど要します。完了までの間は請求書でのお支払いとなります。予めご了承ください。
 ※今回の請求書のお支払いはクレジットカードでの引き落としができませんので、裏面のお支払い場所にご請求書をご持参のうえ、お支払いください。



↓下の部分を切り取り、裏面の各お支払場所にてお支払い願います。 <切り取り線>

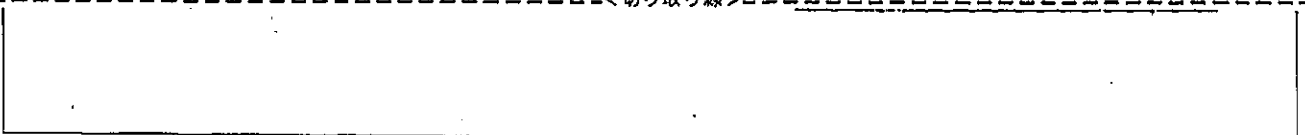

ご利用料金内訳書

料金お問合せ先 0120-747-488 (無料)

お客さま番号 (076)441-7516

2022年 4月分 【お支払期限 4月25日】

1ページ

料金内訳名	金額(円)	税区分	ご利用期間等のお知らせ
【NTT西日本ご利用分】			
回線使用料(基本料)(事務用)	2,350	合算	2月26日～ 3月25日
ダイヤル通話料	759	合算	2月26日～ 3月25日。なお前月分は871円でした。
(内訳) ケンタくん適用分	(425)		
(内訳) ケンタくん適用通話料	<425>		
(内訳) 通常通話料適用分	(334)		
ユニバーサルサービス料他	2	合算	
消費税相当額	311		
(内訳) 消費税相当額(合算分)	(311)		合算表示の料金を合計した金額に10%を乗じて算出しています。
(小計)	3,422		
【NTTコミュニケーションズご利用分】			
ダイヤル通話料	20	合算	
消費税相当額	2		
(内訳) 消費税相当額(合算分)	(2)		合算表示の料金を合計した金額に10%を乗じて算出しています。
(小計)	22		
(合計)	3,444		

社用
コード

321101311001 00042 00054 00*



7

年月日	摘要	お支払い金額(円)	お預かり金額(円)	差し引き残高(円)		
1 04-03-18*	振込資金 新聞代金	*3,324	キョウトウシステム 普通預金	*4,172,837		
2 04-03-22		*21,065		*4,151,772		
3 04-03-22*		*3,380		*4,148,392		
4 04-03-22		*17,830		*4,130,562		
5 04-03-28		*7,400		*4,123,162		
6 04-03-28*		*3,380		普通預金	*4,119,782	
7 04-03-28		*10,233		*4,109,549		
8 04-03-28		*44,550		*4,064,999		
9 04-03-29*		自動機			*285	*4,065,284
10 04-03-31		新聞代金		*3,380	*4,061,904	
11 04-03-31*				*3,380	普通預金	*4,058,524
12 04-03-31*				*3,380	普通預金	*4,055,144
13 04-04-04	普通預金	*3,300	チロウニチシフ	*4,051,844		
14 04-04-04		*3,380	トクマシフ	*4,048,464		
15 04-04-08*		*285	普通預金	*4,048,179		
16 04-04-08*		*94,715	普通預金	*3,953,464		
17 04-04-08*		*3,380	普通預金	*3,950,084		
18 04-04-12*		*3,444		*3,946,640		
19 04-04-12				*3,207	*3,949,847	
20						
21						
22						
23						
24						

(お知らせ)



1. 通帳のご提出のあるお取引のときは年月日欄に*と表示します。
2. 証券類をお預け入れのときは、お支払い金額欄に次のとおり表示します。

タケンー ○○-○○
トリタテー ○○-○○

▶ お支払いできる日

お支払できる時間は、所定の
不渡遅延時間経過後となります。

7

<p style="text-align: center;">政務活動費 《事前》 審査書</p> <p style="text-align: center;">次のとおり、実施(購入等)してよろしいか。</p>		整理番号	0300122	1	1 枚目			
		会派名	公明党					
		議員名						
<input type="checkbox"/>	調査研究費	第三者機関承認欄			会派承認欄			
<input type="checkbox"/>	研 修 費	受付日	責任者	担当者	起案日	代表者		
<input type="checkbox"/>	広報広聴費	承認日			2022.4.8			
<input type="checkbox"/>	要請・陳情活動費				承認日		2022.4.8	
<input type="checkbox"/>	会 議 費				承認日		2022.4.8	
<input type="checkbox"/>	資料作成費	特記事項(第三者機関)			特記事項(会派)			
<input type="checkbox"/>	資料購入費				整理番号 0300028 にて、一旦立て替えていた、会派事務員の本人負担分 (3207 円分) をまとめて戻入する。(本人負担分は別の管理口座にて管理)			
<input checked="" type="checkbox"/>	人 件 費							
<input type="checkbox"/>	事 務 費							
支出予定金額 (振込手数料を含まず)		-3,207 円						
支出内容		会派事務員の労働保険料 (令和 3 年度) 本人負担戻入分						
積算根拠		※添付資料参照			価格の 説明			
購入(依頼) 予定業者					<input type="checkbox"/> 市内業者 <input type="checkbox"/> 市外業者 <input type="checkbox"/> 通販業者 <input checked="" type="checkbox"/> 他()			
見積書等資料貼付欄(この欄に納まらない場合は、様式 1 4 の貼付用紙に貼ってください。)								

字

様式 2-2

政務活動費【事後】審査書 兼 支出伝票					整理番号	0300028	2	1	枚目	
					会派名	公明党				
					議員名					
<input type="checkbox"/>	調査研究費	第三者機関承認欄			会派承認欄					
<input type="checkbox"/>	研修費	受付日	責任者	担当者	起案日	代表者	役員	経理責任者	事務員	申請者
<input type="checkbox"/>	広報広聴費				2021.7.8					
<input type="checkbox"/>	要請・陳情活動費	承認日			承認日					
<input type="checkbox"/>	会議費				2021.7.8					
<input type="checkbox"/>	資料作成費	支払日(口座振込完了日)			起案日	支払完了報告				
<input type="checkbox"/>	資料購入費	支払件数	年	月	日	代表者	経理責任者	事務員	申請者	
<input checked="" type="checkbox"/>	人件費	1	2021	7	8					
<input type="checkbox"/>	事務費									
特記事項(第三者機関)					特記事項(会派)					
					2021年4月分は政務活動費から支出出来ない為、その期間の労働保険料570円(給与95000円×6/1000=570円)を後に戻入する。※給与95000円は添付資料参照(0300028-1-4、0300028-1-5) また、会派事務員の本人負担分を政務活動費より、一旦立て替え、年度末にまとめて戻入する。(本人負担分は別の管理口座にて管理)					

政務活動費 支出額 (振込手数料を含む)	22,441 円	内、振込手数料	富山第一銀行 660 円
支出内容	会派事務員の労働保険料 (令和5年度1期分)		
積算根拠	事務手数料 10,000 円 労働保険料 11,781 円 (会派負担分 8,574 円、 会派事務員負担分 3,207 円)	価格の 説明	
購入(依頼) 業者	労働保険事務組合富山県経営管理協会 池田悦子 富山市小泉町 145-3	<input checked="" type="checkbox"/> 市内業者 <input type="checkbox"/> 市外業者 <input type="checkbox"/> 通販業者 <input type="checkbox"/> 他()	取引規定 <input checked="" type="checkbox"/> 抵触なし

証拠書類

上記納入額を納期限内にお振込みください。
 取寄せ発行の領収書をもって当事務組合の領収書に充当させていただきます。尚、前記については、別添労働保険料納入決定書
 宛封納入通知書をご参照ください。

代表 佐藤則寿
 納期 令和5年7月12日

(代表人)
 富山市議会 公明党 佐藤則寿

受取人 労働保険事務組合
 富山県経営管理協会
 振込先銀行(先方店) 富山第一銀行 小泉支店 普通 口座番号 096787

納入通知書及び領収書 (振込金受取書)
 労働保険料
 今回納入額 1 期分 千 百 十 円
 21781 円

3.7.8
 富山第一銀行
 富山市役所
 総務課
 電話 7-2

(取寄せ) 振込人 泉

労働保険料等納入通知書

930-8510
 富山市新横町7-38富山市役所6階
 富山市議会公明党 佐藤 則寿
 代表 佐藤 則寿 殿

労働保険番号 000828

府 県	所 属	管 轄	基 幹 番 号	枝 番 号
16	30	19	30970	167

076-443-2155

金 ¥ 2 1 7 8 1

上記金額を 3年 7月 12日までに当事務組合に納入してください。

なお、さきの口座振替契約により納入される場合は、ご指定の口座から

第1期分(上記金額)は 月 日・第2期分は 月 日・

第3期分は 月 日に引き落としさせていただきますのでご承知ください。

3年 6月 1日

労働保険事務組合
 富山県経営管理協会
 池田 悦子

TEL 076-421-0656

3年度 期別納付額

項目 期別	確定保険料		概算保険料 (円)	保険料計 (円)	一般拠出金 (円)	予備欄 (円)	納付額計 (円)
	不足額 (円)	充当額 (円)					
第1期		1068	12828	11760	21	10000	21781
第2期							
第3期							
合計		1068	12828	11760	21	10000	21781

算出方法

2年度 確定保険料				3年度 概算保険料			
賃金総額 (千円)	料率	確定保険料 (円)	賃金総額 (千円)	料率	概算保険料 (円)		
労災	1069 3.000	3207	労災	1069 3.000	3207		
特別加入			特別加入				
雇用	1069 9.000	9621	雇用	1069 9.000	9621		
合計		12828	合計		12828		
申告済概算保険料		13896					
差引額		-1068					
一般拠出金	賃金総額 料率	一般拠出金額 (円)					
	1069 0.02	21					

還付額 0

事業主用

写

貼付用紙

見積書・証拠書類等資料貼付欄(A4版以上の大きさの書類は貼る必要がありません。

B6版、A6版など、小さい用紙は貼ってください。)

組機様式第16号

労働保険料等領収書

下記金額を領収(令和3年度 1期分) いたしました。令和3年7月13日

郵便はがき



取扱機関	銀行	*****	支店	*****
請求番号	*****	振替日	*****	
契約番号	930970-167			

〒930-8510 富山市新桜町7-38 富山市役所6階

富山市議会公明党

代表 佐藤 則寿

殿

種別	金額		
	適用区分	末尾	
労働保険料	一元適用事業	0(1)	11,760
	二元適用事業	2(3)	
		4	
		5	
		6(7)	
	一般拠出金		21
その他	予備欄 1	10,000	
	予備欄 2		
	予備欄 3		
領収額計		21,781	

〒939-8082 富山市小泉町145-3

労働保険事務組合 富山県経
理協会 池田悦子
池田 悦子
TEL 076-421-0656

※8日に振り込み完了しているが、着金が13日だった為、13日付の領収書となつた。
7月



年月日	摘要	お支払い金額(円)	お預かり金額(円)	差し引き残高(円)
1 **-*-*-**	繰越			*896,029
2 03-06-28	新聞代金	*7,400		*888,629
3 03-06-28*		*3,380	普通預金	*885,249
4 03-06-30	新聞代金	*3,380		*881,869
5 03-06-30*		*3,380	普通預金	*878,489
6 03-07-02		*3,300	チヨウニチシヅ	*875,189
7 03-07-02		*3,380	トヤマシヅ	*871,809
8 03-07-06	振込資金	*2,058		*869,751
9 03-07-08	振込資金	*240,460		*629,291
10 03-07-08	振込資金	*11,330		*617,961
11 03-07-08*		*22,441		*595,520
12				
13				
14				
15				
16				
17				
18				
19				
20				
21				
22				
23				
24				

(お知らせ)
 1. 通帳のご提出のあるお取引のときは年月日欄に*と表示します。
 2. 証券類をお預け入れのときは、お支払い金額欄に次のとおり表示します。
 タケソ 〇〇-〇〇
 トリクテ 〇〇-〇〇

お支払いできる日
 お支払できる期限は、所定の
 不渡返却期限経過後となります。

政務活動費【事後】審査書 兼 支出伝票					整理番号	0300122	2	1	枚目	
					会派名	公明党				
					議員名					
<input type="checkbox"/>	調査研究費	第三者機関承認欄			会派承認欄					
<input type="checkbox"/>	研修費	受付日	責任者	担当者	起案日	代表者	役員	経理責任者	事務員	申請者
<input type="checkbox"/>	広報広聴費				2022.4.8					
<input type="checkbox"/>	要請・陳情活動費	承認日			承認日					
<input type="checkbox"/>	会議費				2022.4.9					
<input type="checkbox"/>	資料作成費	支払日(口座振込完了日)			起案日	支払完了報告				
<input type="checkbox"/>	資料購入費	支払件数	年	月	日	2022.4.12	代表者	経理責任者	事務員	申請者
<input checked="" type="checkbox"/>	人件費	/	2022	4	12	承認日				
<input type="checkbox"/>	事務費					2022.4.12				
特記事項(第三者機関)					特記事項(会派)					
					整理番号 0300028 にて、一旦立て替えていた、会派事務員の本人負担分 (3207 円分)をまとめて戻入する。					

政務活動費 支出額 <small>(振込手数料を含む)</small>	-3,207 円	内、振込手数料	北陸銀行
支出内容	会派事務員の労働保険料 (令和 3 年度) 本人負担戻入分		
積算根拠	※整理番号 (0300122) の事前審査書のとおり	価格の 説明	
購入(依頼) 業者		<input type="checkbox"/> 市内業者 <input type="checkbox"/> 市外業者 <input type="checkbox"/> 通販業者 <input checked="" type="checkbox"/> 他()	取引規定 <input checked="" type="checkbox"/> 抵触なし
証拠書類等貼付欄(この欄に納まらない場合は、様式 1 4 の貼付用紙に貼ってください)			

北陸銀行

普通預金通帳

店番号 191 口座番号 6026037

富山市議会公明党労働保険管理口座様

北陸銀行

2

年月日	摘要	お支払い金額(円)	お預かり金額(円)	差し引き残高(円)
1 04-03-10	普通預金		*285	*3,135
2 04-04-08	普通預金		*285	*3,420
3 04-04-12*		*3,207	普通預金	*213
4				
5				
6				
7				
8				
9				
10				
11				
12				
13				



年月日	摘要	お支払い金額(円)	お預かり金額(円)	差し引き残高(円)
1 04-03-18*		*3,324		*4,172,837
2 04-03-22		*21,065	キヨウトウシステム	*4,151,772
3 04-03-22*		*3,380	普通預金	*4,148,392
4 04-03-22	振込資金	*17,830		*4,130,562
5 04-03-28	新聞代金	*7,400		*4,123,162
6 04-03-28*		*3,380	普通預金	*4,119,782
7 04-03-28	振込資金	*10,233		*4,109,549
8 04-03-28	振込資金	*44,550		*4,064,999
9 04-03-29*	自動機		*285	*4,065,284
10 04-03-31	新聞代金	*3,380		*4,061,904
11 04-03-31*		*3,380	普通預金	*4,058,524
12 04-03-31*		*3,380	普通預金	*4,055,144
13 04-04-04		*3,300	チロウニシソフ	*4,051,844
14 04-04-04		*3,380	トクマシソフ	*4,048,464
15 04-04-08*:		*285	普通預金	*4,048,179
16 04-04-08*		*94,715	普通預金	*3,953,464
17 04-04-08*		*3,380	普通預金	*3,950,084
18 04-04-12*		*3,444		*3,946,640
19 04-04-12	普通預金		*3,207	*3,949,847
20				
21				
22				
23				
24				

(お知らせ)

1. 通帳のご振出のあるお取引のときは年月日欄に*と表示します。
2. 振替類をお預け入れのときは、お支払い金額欄に次のとおり表示します。

タケン 〇〇-〇〇
トリタテ 〇〇-〇〇

お支払いできる日
お支払できる期限は、所定の
不渡返還期限経過後となります。