

<p style="text-align: center;">政務活動費 《事前》 審査書</p> <p style="text-align: center;">次のとおり、実施(購入等)してよろしいか。</p>				整理番号	0300006	1	1	枚目			
				会派名	会派誠政						
				議員名							
<input type="checkbox"/>	調査研究費	第三者機関承認欄			会派承認欄						
<input type="checkbox"/>	研修費	受付日	責任者	担当者	起案日	代表者	役員	経理責任者	事務員	申請者	
<input type="checkbox"/>	広報広聴費				R3. 5. 1	橋本	尾上	橋本			
<input type="checkbox"/>	要請・陳情活動費	承認日			承認日						
<input type="checkbox"/>	会議費				R3. 5. 1						
<input type="checkbox"/>	資料作成費	特記事項(第三者機関)			特記事項(会派)						
<input type="checkbox"/>	資料購入費				銀行振込み						
<input type="checkbox"/>	人件費										
<input checked="" type="checkbox"/>	事務費										
<p>支出予定金額 (振込手数料を含まず)</p>		<p>1,926 円</p> <p>※議会事務局より予定金額聞き取り</p>									
<p>支出内容</p>		<p>会派控室インターネット使用料</p> <p>月額：1,926 円</p>									
<p>積算根拠</p>		<p>基本料金：1,728 円</p> <p>メールアドレス料金：198 円</p>				<p>価格の説明</p>		<p>議会事務局からの依頼書添付</p>			
<p>購入(依頼)予定業者</p>		<p>(株) ケーブルテレビ富山</p>				<p><input checked="" type="checkbox"/> 市内業者</p> <p><input type="checkbox"/> 市外業者</p> <p><input type="checkbox"/> 通販業者</p> <p><input type="checkbox"/> 他()</p>			<p>取引規定</p> <p><input checked="" type="checkbox"/> 抵触なし</p>		
<p>見積書等資料貼付欄 (この欄に納まらない場合は、様式14の貼付用紙に貼ってください。)</p>											

令和3年4月1日

会派 誠政
会長 橋本 雅雄 様

富山市議会議長
舎 川 智 也

インターネット使用料について (ご依頼)

会派控室のインターネット使用料 (4月分) については、次のとおりです。

令和3年4月22日 (木) までに、指定の振込口座へお振込みいただきますようお願いいたします。

記

【請求額】

会派 誠政

金 1,848 円 (基本料金 1,650 円 メールアドレス料金 198 円)

【振込口座】

北陸銀行 富山市役所出張所 普通 6020249

(口座名義) トヤマシギカイインターネットシハライグチ
富山市議会インターネット支払口

担当：議会事務局 庶務課
(内線3314)

政務活動費【事後】審査書 兼 支出伝票					整理番号	0300006	2	1	枚目	
					会派名	会派誠政				
					議員名					
<input type="checkbox"/>	調査研究費	第三者機関承認欄			会派承認欄					
<input type="checkbox"/>	研修費	受付日	責任者	担当者	起案日	代表者	役員	経理責任者	事務員	申請者
<input type="checkbox"/>	広報広聴費				R3. 5. 25	橋本	尾上	橋本	橋本	橋本
<input type="checkbox"/>	要請・陳情活動費	承認日			承認日					
<input type="checkbox"/>	会議費				R3. 5. 25					
<input type="checkbox"/>	資料作成費	支払日(口座振込完了日)				起案日	支払完了報告			
<input type="checkbox"/>	資料購入費	支払件数	年	月	日	R3. 5. 25	代表者	経理責任者	事務員	申請者
<input type="checkbox"/>	人件費	1	3	5	25	承認日	橋本	尾上	橋本	橋本
◆	事務費					R3. 5. 25				
特記事項(第三者機関)					特記事項(会派)					
					<定期的支払い>銀行振込 初回、政務活動費事前審査済(0300006)*					

政務活動費 支出額 <small>(振込手数料を含む)</small>	2,256 円	内、振込手数料	330 円
			北陸銀行
支出内容	会派控室インターネット使用料 5月分		
積算根拠	基本料金：1,728 円 メールアドレス料金：198 円	価格の 説明	議会事務局からの依頼書添付
購入(依頼) 業者	(株) ケーブルテレビ富山	◆市内業者 <input type="checkbox"/> 市外業者 <input type="checkbox"/> 通販業者 <input type="checkbox"/> 他()	取引規定 ◆抵触なし
証拠書類等貼付欄(この欄に納まらない場合は、様式14の貼付用紙に貼ってください)			

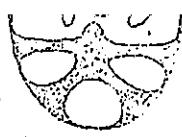

0300006-2-2

令和3年5月18日

会派 誠政
会長 橋本 雅雄 様

富山市議会議長
高道 秋 彦



インターネット使用料について (ご依頼)

会派控室のインターネット使用料 (5月分) については、次のとおりです。

令和3年5月24日 (月) までに、指定の振込口座へお振込みいただきますようお願いいたします。

記

【請求額】

会派 誠政

金1,926円 (基本料金 1,728円、メールアドレス料金 198円)

【振込口座】

北陸銀行 富山市役所出張所 普通 6020249

トヤマシギカイインターネットシライグデ
(口座名義) 富山市議会インターネット支払口

担当：議会事務局 庶務課
(内線3314)

貼付用紙

見積書・証拠書類等資料貼付欄(A4版以上の大きさの書類は貼る必要がありません。

B6版、A6版など、小さい用紙は貼ってください。)

電信扱

振込受付書(兼手数料受取書) いずれかを二重線で抹消

要日扱 030525 令和3年5月25日

振込先 北陸 銀行 信金 農協 信用 その他 富山市役所出張所 支店

振込金額 1926 円 振込手数料 660 円 振込手数料 880 円

株式会社 北陸銀行 出納 3月5日 富山市役所 7-2

振込金額のうち 未決済小切手 万-小切手が決済されなかった場合はその金額の振込を 取り消し、小切手は当店においてお返しいたします。

20200420(17)11)202005



年月日	摘要	お支払い金額(円)	お預かり金額(円)	差し引き残高(円)
1 **-**	繰越			*0
2 03-04-20	振込	トヨタバンク	*300,000	*300,000
3 03-04-26	振込資金	*2,178 (121)		*297,822
4 03-04-26*		*236		*297,586
5 03-05-20	振込	トヨタバンク	*600,000	*897,586
6 03-05-25	振込資金	*2,256		*895,330
7				
8				
9				
10				
11				
12				
13				
14				
15				
16				
17				
18				
19				
20				
21				
22				
23				
24				

お預金
 1 振込の金額は、お振込みの金額と一致していることを確認し、
 2 振込の金額が、お振込みの金額と一致していることを確認し、
 トヨタバンク

トヨタバンク
 振込の金額は、お振込みの金額と一致していることを確認し、
 トヨタバンク

<h2 style="margin: 0;">政務活動費 《事前》 審査書</h2> <p style="margin: 5px 0;">次のとおり、実施(購入等)してよろしいか。</p>					整理番号	0300007	1	1	枚目		
					会派名	会派誠政					
					議員名						
<input type="checkbox"/>	調査研究費	第三者機関承認欄			会派承認欄						
<input type="checkbox"/>	研修費	受付日	責任者	担当者	起案日	代表者	役員	経理責任者	事務員	申請者	
<input type="checkbox"/>	広報広聴費				R3. 5. 1	橋本	尾上	橋本			
<input type="checkbox"/>	要請・陳情活動費	承認日			承認日						
<input type="checkbox"/>	会議費				R3. 5. 1						
<input type="checkbox"/>	資料作成費	特記事項(第三者機関)			特記事項(会派)						
<input type="checkbox"/>	資料購入費	特記事項(第三者機関)			口座振替						
<input type="checkbox"/>	人件費										
<input checked="" type="checkbox"/>	事務費										
支出予定金額 <small>(振込手数料を含まず)</small>		金額は使用実績に応じ変動									
支出内容		会派控室コピー機カウンターチャージ料 自動更新									
積算根拠		カラーコピー 12円/枚 カラープリント 12円/枚 ブラック 2円/枚				価格の説明		契約書等コピー添付			
購入(依頼)予定業者		千葉県千葉市美浜区中瀬1丁目7-2 キヤノンマーケティングジャパン株式会社 契約情報センター 0120-658-901				<input type="checkbox"/> 市内業者 <input checked="" type="checkbox"/> 市外業者 <input type="checkbox"/> 通販業者 <input type="checkbox"/> 他()			取引規定 <input checked="" type="checkbox"/> 抵触なし		
見積書等資料貼付欄 (この欄に納まらない場合は、様式14の貼付用紙に貼ってください。)											

キヤノン保守サービス契約確認書

下記内容にて契約をお受けいたします。

発行日 2014年02月21日
 契約NO K140064807
 SEQ K001 (1 / 3)

ご契約者(甲)		メンテナンスギヤランティ (M.F.P) (トナー込)	
住所	富山県富山市新桜町7-38	開始日	2014年 02月 13日 期間 12ヶ月 自動更新 適用 一律控除適用 切捨て
契約者名	富山市議会 民政クラブ代表 高田一郎	請求先名称	富山市議会 民政クラブ代表 高田一郎 様
設置先住所	富山県富山市新桜町7-38	請求先住所	富山県富山市新桜町7-38
対象機器	IR-ADV2230F	電話番号	076-443-2154
機番	LXZ16296	開始カウンター値	50 2. 50 3. 50
設置先名称	株式会社社瀬戸	カウンター控除率	3.00 % 2. 2.00 % 3. 1.00 %
設置先住所	富山県富山市新桜町7-38	カウンター数値確認日	毎月 10日
料金内容 (カウンター料金は1カウント当り)		ネットアイサービス実施に同意	する
3. [ブラック] ミニムム 50カウント		電話番号	076-443-2154

1. カラーコピー	1~	以上 12.00円	1~	以上 12.00円	3. ブラック	1~	以上 2.00円
2. カラープリント	1~	以上 12.00円	1~	以上 2.00円			

対象付属機器・M.E.A.P・付帯サービス等	機番	料金(月額)	対象本体機番	特約事項

(乙) 東京都港区港南2-16-6
 キヤノンマーケティングジャパン株式会社
 代表取締役社長 川崎 正己

印 紙 税 申 告 料
 付 に つ き 芝
 務 務 承 認 済

U30007-1-4

第2条 (有効期間)
本契約の有効期間は締結日より起算し、前項の定めにより、ただし、期
間満了の60日前までに甲または乙が文書または電子データにより、以後
も同様とし、

2) 本契約の有効期間中に機械の故障、下取り処分その他乙の責によらざ
る事由の場合、本契約は、前項の定めにかかわらず、その時点で終了
するものとし、

3) 部品等の供給が困難になり保守サービス等の提供が不可能となった場
合、60日前までに乙から甲へ文書による通知を行なうことにより本契約
を終了できるものとし、

第23条 (中途解約)
甲および乙は、相手方に対して60日以上前に文書をもって通知す
ることにより、本契約を中途解約することができるものとし、

2) 甲は、本契約の有効期間中に、メンテナンスギャンブルチャラテンティイ以外の
乙所定保守サービス方式への変更を希望する場合、前項の定めにかか
らず、乙に対して30日以上前に文書をもって通知することにより、
本契約を中途解約し、当該保守サービス方式への変更を行なうことが
できるものとし、この場合、甲は、乙所定の契約変更手数料を乙
に支払うものとし、

第24条 (反社会的勢力との取引の禁止)
甲および乙は、自己(役員を含む)が反社会的勢力(暴力団を含む
がこれに限らず、また別件、個人を問わない)の関係者に該当しない
ことをここに表明するものとし、また、当該関係者と取引し、または
交際しないことを約するものとし、

2) 甲および乙は、相手方が前項に違反し、またはそのおそれがある場合
には、何らの催告なく、直ちに本契約を解除することができるものと
し、

第25条 (最終カウンターの取組の保証)
甲は、本契約が終了した場合、乙の行なうカウンター取組の最終回
の保証に必要なく協力するものとし、甲の責に帰すべき事由によ
り乙がその保証確認をしない場合、甲は、乙所定の清算方法に
より算出された金額を最終回のMG料金として直ちに乙に支払うもの
とし、

第26条 (特約事項)
前記事項に記載された特約事項は、本契約の一部として適用されま
す。ただし、特約事項と本契約の他の条項が相反する場合は、特約事
項が優先して適用されるものとします。

第27条 (合意管理取組)
本契約または本契約に関する訴訟については、前項に於いて乙の本
居所在地を管轄する地方裁判所または簡易裁判所をもって第一審の専
属的管轄裁判所とします。

第28条 (他責)
本契約に定めのない事項または本契約の解釈に疑義を生じた事項に
ついては、甲乙協議のうえ解決するものとし、

付属機器・M.E.A.P.に関する特約事項
施設営目に機械の付属機器・M.E.A.P. (以下「付属機器」・M.E.A.P
)という)が記載されている場合には、本契約のほか、以下の
各条項が適用されるものとします。

第1条 (定義)
本契約条項において、次の各号に定める用語は、それぞれ該各号
に定める意味を有するものとし、

① 「付属機器」とは機械に物理的・論理的に接続される本体とは異な
る機械をいいます。

② 「M.E.A.P」とは機械に対して任意の機能追加を目的にインスト
ールされたアプリケーションプログラムをいいます。

第2条 (付属機器の保守)
乙は、付属機器について任意の保守サービスを甲に提供するものとし、ま
た、これに伴い、本契約に記載される「機械」の文書には付属機器を
含むものとして本契約を解釈し、これを適用するものとし、

第3条 (M.E.A.P.の保守)
乙は、M.E.A.P.について次の各号に定める保守サービスを甲に提供
するものとし、

① 本契約第2条の提供に伴い、必要となるM.E.A.P.稼動環境の提供

作業
② ①の環境を目的とする修復プログラムの適用作業。

第4条 (特定商品の交換)
付属機器の故障のうち乙が明記される特定部品について、乙または
サービス実施担当が甲の要請に基づきその交換を行なう場合、乙また
はサービス実施担当は、MG料金は別にその特定部品代金を甲に請求
することとします。

第5条 (MG料金の加算)
本契約条項が適用される場合のMG料金は、本契約に基づき算出さ
れる金額に前記事項に記載される付属機器・M.E.A.P.の取替料金を加
算した金額とし、また、本契約第22条第1項に基づき本契約の
有効期間が延長された場合においても、当該延長期間中における付属
機器の保守料金をいいます。この場合、本契約第5条に基づき料金の加算はな
されないものとし、

ネットアイサービスに関する特約事項
乙が前項することにより下記第1条に定める「ネットアイサービス
」を提供する場合は本特約のほか、以下の各条項が適用されるものと
し、

第1条 (定義)
以下において「ネットアイサービス」とは、第2項に定義するネッ
トアイサーサービスを用いて、インターネット等を利用して機械の稼動状況等
を把握することと、その点検を行なうことをいいます。

「ネットアイサービス」の提供は、乙が別途定める要領のとおりと
し、

2) 以下において「ネットアイサーサービス」とは、機械に内蔵され、もしくは乙
が甲に提供して使用するネットアイサーサービス、その他の付属機器の操作をい
うものとし、

3) 本契約において「自動検診」とは、本契約第7条第2項に定める検診
カウンターの取組の保証を「ネットアイサーサービス」より行なうことと
いうものとし、

第2条 (「ネットアイサーサービス」実施の合意)
甲は、本契約第2条第1項所定の取組等を実施することについて合意し、
「ネットアイサーサービス」により機械の稼動状況等を把握し、

第3条 (「ネットアイサーサービス」の取組)
機械に内蔵され、もしくは乙が提供した「ネットアイサーサービス」は、甲
の提供しているインターネット等を利用して、甲の非営利内に設置さ
れた機械を乙の非営利と接続するものとします。

2) 「ネットアイサーサービス」の稼動に関する電気代、通信費その他の費用は
甲の負担とします。

3) 「ネットアイサーサービス」が稼動した場合、乙は、これを要領に従って修理また
は交換するものとします。但し、かかる費用が本契約第5条第1項各
号に定める事由による場合は、その修理または交換に要する費用は甲
の負担とします。

4) 甲は、「ネットアイサーサービス」(機械に内蔵されたものと、乙が買付した
ものとを問わない)を、乙による「ネットアイサーサービス」の実施以外
の目的に利用しないものとします。

5) 乙が買付した「ネットアイサーサービス」である場合、当該「ネットアイサ
ーサービス」の取組については次の各号の定めが適用されるものとします。

① 甲は、機械が稼動された甲の非営利内に乙が「ネットアイサーサービス」を
稼動すること、ならびにかかる稼動に関する費用は乙に協力するものとし
ます。

② 乙が買付した「ネットアイサーサービス」の所管権は乙に帰属し、甲は、こ
れを善良なる管理者の注意義務をもって管理し、通常の用法に従い
稼動するものとし、

③ 本契約が解除、中途解約または期間満了により終了した場合、乙は、
「ネットアイサーサービス」を直ちに引取り、これを返却するものとし、甲は、
かかる引取りに必要なく協力するものとし、

④ 前項に基づき乙により「ネットアイサーサービス」が引取られてから機械が
通常に稼動するまで、機械を利用できないことに起因して甲が被
った直接的または間接的な損害について、乙は、一切その責を負わ
ないものとし、

第4条 (「ネットアイサーサービス」のセキュリティ)
「ネットアイサーサービス」は、甲と接続した機械とのみ通信を行い機械情
報を収集します。甲の所有する情報(コピーデータ、プリントのデ

ータ等)は一切取得していません。甲と契約外の機械およびネット
ワーク上のデバイスとは一切取得していません。

2) 機械と「ネットアイサーサービス」との通信は乙独自の通信手段で行なわれ、
他のシステムからの情報の解読や通信は不可能な状態となります。

3) 「ネットアイサーサービス」に取組まれた情報は、インターネット等を介して
乙のネットワークセンターに送られます。内容は甲の契約した機械の情
報に限られており、他の情報は含まれません。

4) 専用機器の通信方式は電子メールまたはH.T.T.P.S.手帳であり、前者
は公開型方式の暗号化された添付文書により情報保護をネットワーク
サーバーのみを送ります。P.O.P.モードは使用しないため外部から
暗号化されています。

5) 専用サーバー機器の通信方式はH.T.T.P.S.手帳であり、送信時の情報は
暗号化されています。

6) サーバースペックは、「ネットアイサーサービス」をH.T.T.P.S.手帳にて閲覧参照す
る方式にて、機械の修理に必要となる情報を取得します。

第5条 (MG料金の計算)
本契約第7条第2項に定める最終カウンター取組の保証は、原則と
して「自動検診」により行なうものとします。

2) 本契約第3条第3項および第4項の定めにかかわらず、「自動検診」
により最終カウンター取組を保証する場合には、前項により保証され
たカウンター取組から前回数値を差し引いて得られる使用カウンター数
から、かかる使用カウンター数に保証期間の基準に従い料金を算して得
られるカウンター取組を不換コピー、テストコピーとして換算し、MG
料金を計算します。

第6条 (他責)
何らかの事由により「ネットアイサーサービス」の実施が不能となった
場合であつても、機械が正常に稼動している限り、乙は、甲に対して
一切その責を負わないものとし、

2) 乙は、甲が使用するインターネット等を利用して、甲の非営利内に設置さ
れた機械を乙の非営利と接続すること、ならびにかかる稼動に関する費用は乙
に協力するものとし、

① 甲は、機械が稼動された甲の非営利内に乙が「ネットアイサーサービス」を
稼動すること、ならびにかかる稼動に関する費用は乙に協力するものとし
ます。

② 乙が買付した「ネットアイサーサービス」の所管権は乙に帰属し、甲は、こ
れを善良なる管理者の注意義務をもって管理し、通常の用法に従い
稼動するものとし、

③ 本契約が解除、中途解約または期間満了により終了した場合、乙は、
「ネットアイサーサービス」を直ちに引取り、これを返却するものとし、甲は、
かかる引取りに必要なく協力するものとし、

④ 前項に基づき乙により「ネットアイサーサービス」が引取られてから機械が
通常に稼動するまで、機械を利用できないことに起因して甲が被
った直接的または間接的な損害について、乙は、一切その責を負わ
ないものとし、

政務活動費【事後】 審査書 兼 支出伝票					整理番号	0300007	2	1	枚目		
					会派名	会派誠政					
					議員名						
<input type="checkbox"/> 調査研究費	第三者機関承認欄			会派承認欄							
<input type="checkbox"/> 研修費	受付日	責任者	担当者	起案日	代表者	役員	経理責任者	事務員	申請者		
<input type="checkbox"/> 広報広聴費	承認日			R3. 5. 26	橋本	尾上	橋本		橋本		
<input type="checkbox"/> 要請・陳情活動費				承認日							
<input type="checkbox"/> 会議費											
<input type="checkbox"/> 資料作成費	支払日(口座振込完了日)			起案日	支払完了報告						
<input type="checkbox"/> 資料購入費	支払件数	年	月	日	R3. 5. 26	代表者	経理責任者	事務員	申請者		
<input type="checkbox"/> 人件費	1	3	5	26	承認日	橋本	尾上		橋本		
◆ 事務費					R3. 5. 26						
特記事項(第三者機関)					特記事項(会派)						
					<定期的支払い>口座振替 初回、政務活動費事前審査済(0200008)						

政務活動費 支出額 (振込手数料を含む)	1,266 円	内、振込手数料	
支出内容	会派控室コピー機カウンターチャージ料 5月分		
積算根拠	請求期間：4月9日～5月11日：1,266 円 カラーコピー：12円×7枚(84+8) カラープリント：12円×23枚(276+27) ブラック：2円×344枚(688+68)]+税	価格の 説明	請求書添付
購入(依頼) 業者	千葉県千葉市美浜区中瀬1丁目7-2 キヤノンマーケティングジャパン株式会社 契約情報センター 0120-658-901	<input type="checkbox"/> 市内業者 <input checked="" type="checkbox"/> 市外業者 <input type="checkbox"/> 通販業者 <input type="checkbox"/> 他()	取引規定 ◆抵触なし

証拠書類等貼付欄(この欄に納まらない場合は、様式14の貼付用紙に貼ってください)

受取書 (ご依頼人控)

依頼日	年	月	日
金額	1,266 円 (内消費税 115 円)		
先方銀行	三菱UFJ銀行		
受取人	名古屋駅前支店		
お振込番号	604254-0008-01		
ご依頼人	富山市議会		
手数料	円		

上記の金額正に振り込みました。
銀行

2021年05月18日

キヤノンマーケティングジャパン株式会社

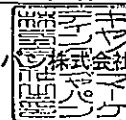

930-0005 富山県富山市
新桜町7-38
富山市議会
会派 誠政 御中

■お問合せ先
261-8544 千葉県千葉市美浜区
中瀬1丁目7-2
幕張事業所22F
キヤノンマーケティングジャパン株式会社
契約情報センター
Tel. : 0120-658-901



604254-0008-01

000033#

富山市議会 御中

いつも格別のお引立てを賜り誠に有難うございます。
下記の通りご請求申し上げます。

お客様番号	: 604254-0008-01
請求書No.	: 64007781
締日	: 2021年05月分
ご請求額 (税込)	: ¥1,266-

お支払方法：下記の口座にお振込願います。

お支払期日：2021年06月30日

お振込口座：三菱UFJ銀行
名古屋駅前支店
当座 0220940
キヤノンマーケティングジャパン(株)

各種サービス料金明細

設置先名 富山市議会、会派 誠政

契約書No. K140064807
伝票No. KE000103129872
シリアルNo. LXZ16296

期間	2021/04/09~2021/05/11	製品名	TR-ADV2230F	今回値	前回値	控除数	ご使用数	品名	カウンタ-保守料金	数量・月数	単価	金額
1		カラーコピー		4,985	4,978	0	7	1	カラーコピー	7	12.00	84
2		カラープリント		11,445	11,422	0	23	2	カラープリント	23	12.00	276
3		ブラック		66,413	66,066	3	344	3	ブラック	344	2.00	688
									MG期間延長割増		(10.00%)	8
									MG期間延長割増		(10.00%)	27
									(ミニマム 50カット/月含む)			68
									MG期間延長割増		(10.00%)	68

<各種サービス料金合計>

料金合計 (税抜)	1,151
(10%対象)	1,151
消費税等	115
ご請求額合計	1,266



00000037 0001 / 0002 3482 -FE



年月日	摘要	お支払い金額	お預かり金額	差し引き残高
1 **-**-**	繰越			*0
2 03-04-20	振込	トクマキ"カイヨムカ	*300,000	*300,000
3 03-04-26	振込資金	*2,178 (121)		*297,822
4 03-04-26*		*236		*297,586
5 03-05-20	振込	トクマキ"カイヨムカ	*600,000	*897,586
6 03-05-25	振込資金	*2,256		*895,330
7 03-05-26*		*1,266		*894,064
8				
9				
10				
11				
12				
13				
14				
15				
16				
17				
18				
19				
20				
21				
22				
23				
24				

※この帳簿は、お預かりの金額と、お支払いの金額とを対照し、残高を算出するものです。
 ※お預かりの金額と、お支払いの金額とが一致しない場合は、ご確認をお願いいたします。
 10/27/2013

トクマキ"カイヨムカ
 振込資金

<p align="center">政務活動費 《事前》 審査書</p> <p align="center">次のとおり、実施(購入等)してよろしいか。</p>				整理番号	0300008	1	1	枚目										
				会派名	会派誠政													
				議員名														
<input type="checkbox"/>	調査研究費	<p align="center">第三者機関承認欄</p>			<p align="center">会派承認欄</p>													
<input type="checkbox"/>	研修費									受付日	責任者	担当者	起案日	代表者	役員	経理責任者	事務員	申請者
<input type="checkbox"/>	広報広聴費												R3. 5. 1					
<input type="checkbox"/>	要請・陳情活動費									承認日			承認日					
<input type="checkbox"/>	会議費												R3. 5. 1					
<input type="checkbox"/>	資料作成費	特記事項(第三者機関)			特記事項(会派)													
<input type="checkbox"/>	資料購入費	<p align="center">銀行振込み</p>																
<input type="checkbox"/>	人件費																	
<input checked="" type="checkbox"/>	事務費																	
<p>支出予定金額 (振込手数料を含まず)</p>		<p align="center">金額は使用実績に応じて変動</p>																
<p>支出内容</p>		<p>会派控室電話利用料 (令和3年5月利用分～令和4年3月利用分)</p>																
<p>積算根拠</p>		<p>毎月、NTT西日本から「利用料金請求書等のお知らせ」が届きます。使用実績に応じて支払いをする。(参考とし4月分コピー添付)</p>					<p>価格の説明</p>											
<p>購入(依頼)予定業者</p>		<p>NTT西日本 西日本電信電話株式会社 富山支店</p>					<p><input checked="" type="checkbox"/> 市内業者 <input type="checkbox"/> 市外業者 <input type="checkbox"/> 通販業者 <input type="checkbox"/> 他()</p>		<p>取引規定 <input checked="" type="checkbox"/> 抵触なし</p>									
<p>見積書等資料貼付欄(この欄に納まらない場合は、様式14の貼付用紙に貼ってください。)</p>																		

貼付用紙

見積書・証拠書類等資料貼付欄(A4版以上の大きさの書類は貼る必要がありません。

B6版、A6版など、小さい用紙は貼ってください。)

930-0005

富山市新桜町7-38

富山市役所内
会派誠政 様

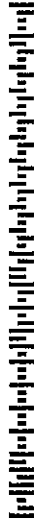

NTT西日本 | 西日本電信電話株式会社
富山支店

TEL 0120-747488

〒812-0012
福岡市博多区 博多駅中央街
博多郵便局 私書箱112号

TEL 0120-747488

〒10100131
1001 00656 00595 00*
NTT西日本料金請求書
(NTTWEST-Bill)

2021年 4月 11日発行

日ごろ、NTT西日本をご利用いただきましてありがとうございます。貴面のお支払場所にご請求書をご持参のうえ、お支払いください。ご利用料金の内訳については、裏面をご覧ください。
※お支払期限後に支払われた場合は、年14.5%(1日当たり約0.04%)の延滞利息をお支払いいたします。

料金お問合せ先 (無料)
0120-747488

※営業時間：午前9時～午後5時、土曜・日曜・祭日・年末年始(12月29日～1月3日)は除きます。
※携帯電話・PHSからもご利用いただけます。

電話のご注文・お問い合わせは局番なしの116Jへ(無料) 携帯電話・PHSからは0800-200116へ(無料)
電話の故障は局番なしの113Jへ(無料) 携帯電話・PHSからは0120-44113へ(無料)
ウェブサイト・サービス・ひかり電話に関するご注文・お問い合わせは0120-116116へ(無料)
ウェブサイト・サービス・ひかり電話に関するお問い合わせは0120-248995へ(無料)

ご請求年 お客さま番号 (076)441-6290 ご請求番号 3017266235226	ご請求年月 2021年 4月分	ご請求額 (円) 2,634 2,634	お支払期限 (Due Date) 2021年 4月 26日
ご請求の内訳 NTT西日本ご利用分 (合計)	金額 (円)	2,634 2,634	お知らせ 詳細については、「ご利用料金内訳書」をご覧ください。

●お支払い方法についてクレジットカード決済へ変更される場合は、右のQRコードをスマートフォン等で読み取り申込みフォームへお進みください。
※インターネット接続専用はご利用者自身の負担です。正常に読み取りできない場合は、下記URLをパソコンからご覧ください。
<http://www.ntt-west.co.jp/denwa/charge/payment/payment.html>
※お手続きには1~2ヶ月ほど要します。完了までの間は請求書でのお支払いとなります。予めご了承ください。
※今回の請求書のお支払いはクレジットカードでの引き落としができませんので、裏面のお支払い場所にご持参のうえ、お支払いください。

下の部分を切り取り、裏面の各お支払場所にてお支払い願います。<切り取り線>

料金内訳名	金額(円)	税区分	ご利用期間等のお知らせ
【NTT西日本ご利用分】			
回線使用料(基本料)(事務用)	2,350	合算	2月26日～ 3月25日
ダイヤル通話料	42	合算	2月26日～ 3月25日。なお前月分は8円でした。
(内訳) ケンタくん適用分	(8)		次回(来月分)の割引計算期間は、3月26日～ 4月25日です。
(内訳) ケンタくん適用通話料	<8>		ケンタくんをご利用にならなかった場合、8円となります。
(内訳) 通常通話料適用分	(34)		
ユニバーサルサービス料	3	合算	1番号分のご請求となります。
消費税相当額	239		
(内訳) 消費税相当額(合算分)	(239)		合算表示の料金を合計した2,395円に10%を乗じて算出しています。
(合計)	2,634		

延伸型割引サービスご契約中のお客さまへ

レッツ光の割引サービス(光もつとつと割、Web光もつとつと割、ドーン割、ドーンと學割、光はじめ割)は割引契約期間満了時に契約が自動延伸されます。自動延伸をご希望されない場合はNTT西日本へご連絡が必要です。引継期間中(自動延伸後を含む)に本割引サービスを解約された場合、約金が発生する場合があります。なお、割引適用期間の満了月とその翌月に約した場合には解約金は発生いたしません。詳しくはNTT西日本レッツ公式サイト[http://lets-w.com/war/]で確認ください。

お客さまのご要望で、ダイヤル通話料等の明細内訳を記録しているデータにつきましては、原則としてお支払期限の2ヶ月後に消去させていただきます。なお、最低無料通話(116、113、フリーダイヤル等)につきましては記録していません。

社利用分[ISP利用料等]、ダイヤルQ2情報料、リース料、割賦代金等の回収代行料金については、NTT西日本がご請求する「ご請求額」に含まれます。なお、当該料金は、電話利用停止の対象とはなりません。

ユニバーサルサービス料は、まねく日本全国においてユニバーサルサービス(加入電話、公衆電話、緊急通報)の提供を確保するためにご負担いただく料金です。なお、ユニバーサルサービス支援費(社団法人電気通信事業者協会)から1電話番号あたりの費用(番号単位)が公表されています。

(ご注意)
この用紙は、機械で処理しますので、汚したり、折り曲げたりしないでください。
この用紙は、ゆうちょ銀行又は郵便局の払込機付きATMでもご利用いただけます。
この払込機をゆうちょ銀行又は郵便局の海外局にお預けになる場合は、引換えに預り証を必ずお受け取りください。
ご依頼人様からご提出いただきました払込票に記載されたお名前、おなまえ等は、加入書様と連動する場合があります。
この受領証は、払込金の証拠となるものですから大切に保管してください。

- ご利用期間内に移転されたお客さまは上段に旧電話番号、下段に現電話番号のご利用料金が表示される場合があります。
- フレッツサービス等の移転または廃止等をお申込みされた場合、「ご利用期間等のお知らせ」欄に利用期間が表示されない場合があります。
ご利用期間については、「請求書」裏面の「料金お問合せ先」(無料)までお問合せ願います。

●お支払場所

料金のお支払いにつきましては下記のお支払場所に請求書をご持参のうえ、お支払いください。
銀行(日本銀行を除く)、信用金庫、信用組合、商工中金、農林中金、労働金庫、農協、漁協、ゆうちょ銀行、郵便局、コンビニエンスストア(一部お取り扱いのできない店舗もございます)

※その他、電話料金に関わるお問合せにつきましては「請求書」裏面の「料金お問合せ先」(無料)までご連絡ください。

この場所には何も記載しないでください。

収入印紙
課税相当額以上
貼 付

印

政務活動費【事後】審査書 兼 支出伝票					整理番号	0300008	2	1	枚目	
					会派名	会派誠政				
					議員名					
<input type="checkbox"/>	調査研究費	第三者機関承認欄			会派承認欄					
<input type="checkbox"/>	研修費	受付日	責任者	担当者	起案日	代表者	役員	経理責任者	事務員	申請者
<input type="checkbox"/>	広報広聴費				R3.5.28	橋本	尾上	橋本	橋本	橋本
<input type="checkbox"/>	要請・陳情活動費	承認日			承認日					
<input type="checkbox"/>	会議費				R3.5.28					
<input type="checkbox"/>	資料作成費	支払日(口座振込完了日)			起案日	支払完了報告				
<input type="checkbox"/>	資料購入費	支払件数	年	月	日	R3.5.28	代表者	経理責任者	事務員	申請者
<input type="checkbox"/>	人件費	1	3	5	28	承認日	橋本	尾上	橋本	橋本
◆	事務費					R3.5.28				
特記事項(第三者機関)					特記事項(会派)					
					<定期的支払い>銀行振込み 初回、政務活動費事前審査済 (0300008)					

政務活動費 支出額 <small>(振込手数料を含む)</small>	2,607 円	内、振込手数料	加入者負担
支出内容	会派控室電話使用料 4月分		
積算根拠	請求月：4月分 利用分：3月26日～4月25日	価格の 説明	NTT 西日本料金請求書 添付
購入(依頼) 業者	NTT 西日本 西日本電信電話株式会社 富山支店	<input checked="" type="checkbox"/> 市内業者 <input type="checkbox"/> 市外業者 <input type="checkbox"/> 通販業者 <input type="checkbox"/> 他()	取引規定 <input checked="" type="checkbox"/> 抵触なし

証拠書類等貼付欄(この欄に納まらない場合は、様式14の貼付用紙に貼ってください)

電話料金等領収証
(Receipt)

請求番号
4047086437340

お客さま氏名
会派誠政 様

金額
2021年5月分
¥2,607

西日本電信電話株式会社
富山支店

お客さまからの
料金お問合せ先 (無料)
0120-747488

2,607円

領収書
3.5.28
尾上 誠政
4-2

収入印紙貼付欄
(お客さま)

貼付用紙

NTT西日本 西日本電信電話株式会社 富山支店

TEL 0120-747488
受付先: 千812-0012
福岡市博多区 博多駅中央街
博多郵便局 私書箱112号



社用 101001311001 00584 00523 00*
コード NTT西日本料金請求書
(NTTWEST-B111)

2021年 5月 10日発行

日ごろ、NTT西日本をご利用いただきましてありがとうございます。
裏面のお支払場所はこの請求書をご持参のうえ、お支払いください。
ご利用料金の内訳については、裏面をご覧ください。
※お支払期限後に支払われた場合は、年14.5%(1日当たり約0.04%)の
延滞利息をお支払いいただきます。

お客さま番号 (076)441-6290
ご請求番号 4047066437340

ご請求年月 2021年 5月分

ご請求の内訳	金額 (円)
NTT西日本ご利用分 (合計)	2,607
	2,607

ご請求額 (Charge) 2,607 円
お支払期限 (Due Date) 2021年 5月 25日

お知らせ

詳細については、「ご利用料金内訳書」をご覧ください。

930-0005

富山市新桜町7-38

富山市役所内
会派誠政 様



※電話番号をお確かめのうえ、お間違えのないようお願いいたします。

料金お問合せ先 (無料)
0120-747488
※受付時間: 午前9時~午後5時 土曜・日曜・祭日・年末年始 (12月29日~1月3日) は休みです。
 ※故障電話・PHSからもご利用いただけます。

電話のご注文・お問合せは局番なしの116Jへ(無料) 携帯電話・PHSからは 0800-2000116へ (無料)
 電話の故障は局番なしの1113Jへ(無料) 携帯電話・PHSからは 0120-444113へ (無料)
 フレッツサービス・ひかり電話に関するご注文・お問合せは 0120-116116へ(無料)
 フレッツサービス・ひかり電話に関する故障は 0120-248995へ(無料)



●お支払い方法についてクレジットカード決済へ変更される場合は、右のQRコードをスマートフォン等で読み取り申込みフォームへお進みください。
 ※インターネット接続費用はご利用者自身の負担です。正常に読み取りできない場合は、下記URLをパソコンからご覧ください。
<http://www.ntt-west.co.jp/denwa/charge/payment/payment.html>
 ※お手続書には1~2ヶ月ほど要します。完了までの間は請求書でのお支払いとなります。予めご了承ください。
 ※今回の請求書のお支払いはクレジットカードでの引き落としができませんので、裏面のお支払い場所にご持参のうえ、お支払いください。
 ※下の部分を切り取り、裏面の各お支払場所にてお支払い願います。<切り取り線>

料金内訳名	金額(円)	税区分	ご利用期間等のお知らせ
【NTT西日本ご利用分】			
回線使用料(基本料)(事務用)	2,350	合算	3月26日～ 4月25日
ダイヤル通話料	17	合算	3月26日～ 4月25日。なお前月分は42円でした。
(内訳) ケンタくん適用分	(17)		次回(来月分)の割引計算期間は、4月26日～ 5月25日です。
(内訳) ケンタくん適用通話料	<17>		ケンタくんをご利用にならなかった場合、17円となります。
(内訳) 通常通話料適用分	(0)		
ユニバーサルサービス料	3	合算	1番号分のご請求となります。
消費税相当額	237		
(内訳) 消費税相当額(合算分)	(237)		合算表示の料金を合計した2,370円に10%を乗じて算出しています。
(合計)	2,607		

動延伸型割引サービスご契約中のお客様へ

フレッツ光の割引サービス(光もつともつ割、Web光もつともつ割、ドーンと割、ドーンと学割、光はじめ割)は割引契約期間満了時に契約が自動延伸されます。自動延伸をご希望されない場合はNTT西日本へご連絡が必要です。割引適用期間中(自動延伸後を含む)に本割引サービスを解約された場合、解約金が発生する場合があります。なお、割引適用期間の満了月とその翌月に解約した場合には解約金は発生いたしません。詳しくはNTT西日本フレッツ公式サイト[http://flets-w.com/wari/]でご確認ください。

- ご利用期間内に移転されたお客様は上段に旧電話番号、下段に現電話番号のご利用料金が表示される場合があります。
- フレッツサービス等の移転または廃止等をお申込みされた場合、「ご利用期間等のお知らせ」欄に利用期間が表示されない場合があります。ご利用期間については、「請求書」表面の「料金お問合せ先」(無料)までお問合せ願います。

●お支払場所
 料金のお支払いにつきましては下記のお支払場所に請求書をご持参のうえ、お支払いください。
 銀行(日本銀行を除く)、信用金庫、信用組合、商工中金、農林中金、労働金庫、農協、漁協、ゆうちょ銀行、郵便局、コンビニエンスストア(一部お取り扱いのできない店舗もございます)
 ※その他、電話料金に関わるお問合せにつきましては「請求書」表面の「料金お問合せ先」(無料)までご連絡ください。

「お客様の要望で、ダイヤル通話料等の明細内訳を記録しているデータ」につきましては、原則としてお支払期限の2ヶ月後に消去させていただきます。なお、通信無料通話(116、113、フリーダイヤル等)につきましては記録しておりません。

他社利用分(ISP利用料等)、ダイヤルQ2情報料、リース料、割賦代金等の回収代行料金については、NTT西日本がご請求する「ご請求額」に含まれます。なお、当該料金は、電話の利用停止の対象とはなりません。

ユニバーサルサービス料は、あまねく日本全国においてユニバーサルサービス(加入電話、公衆電話、緊急通報)の提供を確保するためにご負担いただく料金です。なお、ユニバーサルサービス支援機関(社団法人電気通信事業者協会)から1電話番号あたりの費用(番号単価)が公表されています。

【ご注意】
 この用紙は、増価で処理しますので、汚したり、折り曲げたりしないでください。
 この用紙は、ゆうちょ銀行又は郵便局の払込機付きATMでもご利用いただけます。
 この払込票を、ゆうちょ銀行又は郵便局の渉外員にお預けになるときは、引換えに預り証を必ずお受け取りください。
 ご依頼人様からご提出いただきました払込票に貼られたおとぎ、おなまき等は、加入事務に通知する場合があります。
 この実印証は、払込みの証拠となるものですから大切に保管してください。

収入印紙
 課税相当額以上
 貼 付

この場所には何も記載しないでください。



年月日	摘要	お支払い金額(円)	お預かり金額(円)	差し引き残高(円)
1 **--**--**	繰越			*0
2 03-04-20	振込	トヤマシキ"カイヨムカ	*300,000	*300,000
3 03-04-26	振込資金	*2,178 (121)		*297,822
4 03-04-26*		*236		*297,586
5 03-05-20	振込	トヤマシキ"カイヨムカ	*600,000	*897,586
6 03-05-25	振込資金	*2,256		*895,330
7 03-05-26*		*1,266		*894,064
8 03-05-28*		*2,607		*891,457
9				
10				
11				
12				
13				
14				
15				
16				
17				
18				
19				
20				
21				
22				
23				
24				

お支払
 1. 振込先口座の振込の際は、お振込み先口座の口座番号を必ずお振込みください。
 2. 振込先口座の振込の際は、お振込み金額に誤りがないようご注意ください。
 システム
 トヨタ

トヨタ自動車株式会社
 振込先口座の振込の際は、お振込み金額に誤りがないようご注意ください。

政務活動費【事後】審査書 兼 支出伝票					整理番号	0300010	2	1	枚目	
					会派名	会派誠政				
					議員名					
<input type="checkbox"/>	調査研究費	第三者機関承認欄			会派承認欄					
<input type="checkbox"/>	研修費	受付日	責任者	担当者	起案日	代表者	役員	経理責任者	事務員	申請者
<input type="checkbox"/>	広報広聴費				R3. 6. 1	橋本	尾上	●	橋本	
<input type="checkbox"/>	要請・陳情活動費	承認日			承認日					
<input type="checkbox"/>	会議費				R3. 6. 1					
<input type="checkbox"/>	資料作成費	支払日(口座振込完了日)			起案日	支払完了報告				
<input type="checkbox"/>	資料購入費	支払件数	年	月	日	R3. 6. 3	代表者	経理責任者	事務員	申請者
<input type="checkbox"/>	人件費	1	3	6	3	承認日	橋本	尾上	●	橋本
<input checked="" type="checkbox"/>	事務費					R3. 6. 3	橋本	尾上	●	橋本
特記事項(第三者機関)					特記事項(会派)					
					<定期的支払い>銀行振込み 初回、政務活動費事前審査済 (0300010) 0300006					

政務活動費 支出額 <small>(振込手数料を含む)</small>	2,256 円	内、振込手数料	330 円
			北陸銀行
支出内容	会派控室インターネット使用料 6月分		
積算根拠	基本料金：1,728 円 メールアドレス料金：198 円	価格の 説明	議会事務局からの依頼書添付
購入(依頼) 業者	(株) ケーブルテレビ富山	<input checked="" type="checkbox"/> 市内業者 <input type="checkbox"/> 市外業者 <input type="checkbox"/> 通販業者 <input type="checkbox"/> 他()	取引規定 <input checked="" type="checkbox"/> 抵触なし

証拠書類等貼付欄(この欄に納まらない場合は、様式14の貼付用紙に貼ってください)

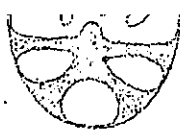

令和3年6月1日

会派 誠政
会長 橋本 雅雄 様

富山市議会議員
高道 秋彦



インターネット使用料について (ご依頼)

会派控室のインターネット使用料 (6月分) については、次のとおりです。

令和3年6月23日 (水) までに、指定の振込口座へお振込みいただきますようお願いします。

記

【請求額】

会派 誠政

金 1,926 円 (基本料金 1,728 円 メールアドレス料金 198 円)

【振込口座】

北陸銀行 富山市役所出張所 普通 6020249

トヤマシギカイインターネットシハライグチ
(口座名義) 富山市議会インターネット支払口

担当：議会事務局 庶務課
(内線3314)

貼付用紙

見積書・証拠書類等資料貼付欄(A4版以上の大きさの書類は貼る必要がありません。)

電信扱

振込受付書(兼手数料受取書) いずれかを二重線で抹消

振込先 振込日 令和 年 月 日

振込先 北陸 銀行 信用 保証 信託 その他 富山市役所 支店 預金種目 現金 金額 6020249 円

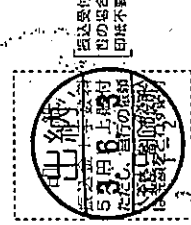

当行をご利用いただきありがとうございます。今後ともよろしくお願ひ申し上げます。 株式会社 北陸銀行 店

カタカナで姓と名の間に「マ」をつけて左づめでご記入ください。 富山市議会 会派 誠政 様

振込金額のうち 未決済小切手 万—小切手が決済されなかった場合はその金額の振込を 取り消し、小切手は当店においてお返しいたします。

Table with columns for branch and amount: 本店 (660), 他行 (880), 振込手数料 (550).

- 原込金として現金または有価証券(当座小切手等)を受領した場合は、[振込金受取書(兼手数料受取書)](これ以外(預金払戻請求書・口座振替)による場合は、[振込金内付書(兼手数料受取書)])として使用していただきます。



年月日	摘要	お支払い金額 (円)	お預かり金額 (円)	差し引き残高 (円)
1 **-*-**	繰越			*0
2 03-04-20	振込	トヤマキ"カイヨムカ	*300,000	*300,000
3 03-04-26	振込資金	*2,178 (121)		*297,822
4 03-04-26*		*236		*297,586
5 03-05-20	振込	トヤマキ"カイヨムカ	*600,000	*897,586
6 03-05-25	振込資金	*2,256		*895,330
7 03-05-26*		*1,266		*894,064
8 03-05-28*		*2,607		*891,457
9 03-06-01*		*297,586		*593,871
10 03-06-03*		*2,256		*591,615
11				
12				
13				
14				
15				
16				
17				
18				
19				
20				
21				
22				
23				
24				

(お預り金)
 1. 領付の金額のあるお預り金につきましては半角単位に*を添付し領付。
 2. 元金領付を領付するときは、お支払い金額に次のとおり表示します。
 クレジット
 トリフタ

お支払い日時
 2003年06月03日
 030603

政務活動費 《事前》 審査書 次のとおり、実施(購入等)してよろしいか。				整理番号	0300013	1	1 枚目			
				会派名	会派 誠政					
				議員名						
<input type="checkbox"/>	調査研究費	第三者機関承認欄			会派承認欄					
<input type="checkbox"/>	研修費	受付日	責任者	担当者	起案日	代表者	役員	経理責任者	事務員	申請者
<input type="checkbox"/>	広報広聴費				R3. 6. 1					
<input type="checkbox"/>	要請・陳情活動費	承認日			承認日					
<input type="checkbox"/>	会議費				R3. 6. 1					
<input type="checkbox"/>	資料作成費	特記事項(第三者機関)			特記事項(会派)					
<input type="checkbox"/>	資料購入費									
<input checked="" type="checkbox"/>	人件費									
<input type="checkbox"/>	事務費									
支出予定金額 (振込手数料を含まず)		22,000 円								
支出内容		労働保険手続き、労災雇用手続きに係る費用								
積算根拠		労働保険手続き 11,000 円 労災雇用手続き 11,000 円				計 22,000 円		価格の 説明		
購入(依頼) 予定業者		白井事務所 白井 篤				<input checked="" type="checkbox"/> 市外業者 <input type="checkbox"/> 市外業者 <input type="checkbox"/> 通販業者 <input type="checkbox"/> 他()			取引規定 抵触なし	
見積書等資料貼付欄(この欄に納まらない場合は、様式1 4の貼付用紙に貼ってください。)										

経緯書(政務活動費に関する経過報告書)

誠政

記

1. 発生日時 令和3年6月14日
2. 発生個所 整理番号 0300013
3. 内容 労働保険手続き労災保険手続きに係る費用の起案日(6月1日)時点で金額のわかる資料を添付してくださいとの指摘がありました。口頭で金額を確認したので見積書の添付はありません。以後このようなことがないように注意いたします

誠政 橋本 雅雄



政務活動費【事後】審査書 兼 支出伝票						整理番号	0300013	2	1	枚目	
						会派名	会派 誠政				
						議員名					
<input type="checkbox"/>	調査研究費	第三者機関承認欄			会派承認欄						
<input type="checkbox"/>	研修費	受付日	責任者	担当者	起案日	代表者	役員	経理責任者	事務員	申請者	
<input type="checkbox"/>	広報広聴費				R3.6.4	橋本	/	尾上	●	橋本	
<input type="checkbox"/>	要請・陳情活動費	承認日			承認日						
<input type="checkbox"/>	会議費				R3.6.4						
<input type="checkbox"/>	資料作成費	支払日(口座振込完了日)				起案日	支払完了報告				
<input type="checkbox"/>	資料購入費	支払件数	年	月	日	R3.6.14	代表者	経理責任者	事務員	申請者	
<input checked="" type="checkbox"/>	人件費	1	3	6	14	承認日	橋本	尾上	●	橋本	
<input type="checkbox"/>	事務費					R3.6.14					
特記事項(第三者機関)					特記事項(会派)						

政務活動費 支出額 <small>(振込手数料を含む)</small>	22,660 円	内、振込手数料	660 円
			富山信用金庫
支出内容	労働保険 ○ 続き、労災雇用手続きに係る費用		
積算根拠	(学生) <input checked="" type="checkbox"/> 労働保険手続き 11,000 円 <input checked="" type="checkbox"/> 労災雇用手続き 11,000 円 計 22,000 円	価格の 説明	
購入(依頼) 業者	白井事務所 白井 篤	<input checked="" type="checkbox"/> 市外業者 <input type="checkbox"/> 市外業者 <input type="checkbox"/> 通販業者 <input type="checkbox"/> 他()	取引規定 照抵触なし
証拠書類等貼付欄(この欄に納まらない場合は、様式14の貼付用紙に貼ってください)			

0300013 2-2

事業主控

年 月 日

種別 32700 修正項目番号 出入口設定コード

※各種区分		
管轄(2)	保険調保等	業種・産業分類
01	111	9416 93

富山 労働基準監督署
あて先 〒930-8510 富山市神通本町1-5-53, 6, -4
富山労働総合庁舎
富山労働局
労働保険特別会計歳入徴収官殿

(な)へく折り曲げないよう(こ)やむをえない場合は「は」折り曲げマーク(Y)の所で折り曲げてください。

都道府県 富山 市町村 富山 基礎番号 16101015035-000
 増加年月日(元号) 令和3年 6月 1日 事業停止等年月日(元号) 令和3年 3月 31日
 事業停止等理由 1
 労働時間(労働者数) 1 雇用関係保険者数 1

⑦区分	算定期間 年 月 日 から 年 月 日 まで	
	(S)保険料・一般拠出金算定基礎額	(D)概算・増加概算
労働保険料	(イ) 1000分の (イ)	(イ) 1000分の (イ)
労働保険分	(ロ) 1000分の (ロ)	(ロ) 1000分の (ロ)
雇用保険分	(ハ) 1000分の (ハ)	(ハ) 1000分の (ハ)
一般拠出金	(ニ) 1000分の (ニ)	(ニ) 1000分の (ニ)

⑧区分	算定期間 令和3年6月1日 から 令和3年3月31日 まで	
	(S)保険料算定基礎額の見込	(D)概算・増加概算保険料額(イ)×(ロ)
労働保険料	(イ) 1000分の (イ) 12	(イ) 1000分の (イ) 10560
労働保険分	(ロ) 1000分の (ロ) 3	(ロ) 1000分の (ロ) 2680
雇用保険分	(ハ) 1000分の (ハ) 9	(ハ) 1000分の (ハ) 7920

事業主の郵便番号(変更のある場合記入) 事業主の電話番号(変更のある場合記入)
 延納の申請 回数 1

申告済概算保険料額	⑩申告済概算保険料額
-----------	------------

(イ) 充当額	(ハ) 不足額	⑪増加概算保険料額
(ロ) 還付額		

⑫期別納付額	(イ) 概算保険料額	(ロ) 労働保険料充当額	(ハ) 不足額	(ニ) 今期労働保険料	(ホ) 一般拠出金充当額	(ヘ) 一般拠出金	(ト) 今期納付額
第1期	10560			10560			10560
第2期							
第3期							

加入している労働保険 ①労働保険 ②雇用保険 ③特掲事業 (イ)該当する (ロ)該当しない

郵便番号 930-8510 (076) 443-2154
 住所 富山県富山市新花岡7-38
 名称 富山市議会 会派 誠政
 氏名 代表 橋本 雅雄

2021.6.4 提出代行 白井 篤

令和3年6月4日(金)

富山市議会 会派誠政 御中

請求書の送付について

今回、労働保険成立手続きについて受任いただきありがとうございました。今後も入念かつスピーディーな対応に心がけますのでよろしく申し上げます。

請求額については、下記取引口座に入金いただきますようお願いいたします。なお、振込に伴う費用はご負担下さい。

今回の振込金額は22,000円です。

記

・取引口座

金融機関名

口座番号

口座名義

以上

白井事務所 白井 篤

TEL・FAX 076-462-2479

携帯電話

☒

雇用保険 適用事業所設置届 事業主控
~~事業主事業所各種変更届~~

1. 法人番号

[]

2. 事業所番号

1601-619002-9

3. 管轄区分

0

4. 変更年月日

[]

5. 事業所の名称

トヤマシギカイカイ セイセイ ハシモト マサオ
富山市議会 会派 橋本 雅雄

6. 郵便番号

930-8510

7. 事業所の所在地

富山市新桜町
7-38

8. 事業所の電話番号

076-443-2154

9. 設置年月日

R030601

10. 設置区分

1 (1 当然
2 任意)

11. 事業所区分

1 (1 個別
2 委託)

12. 産業分類

93

13. 労働保険番号

16101015035

14.
備

考

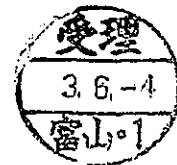

雇用保険被保険者資格喪失届

標準字体

(必ず第2面の注意事項を読んでから記載してください。)

個人番号登録あり

帳票種別

1. 被保険者番号

2. 事業所番号

3. 資格取得年月日

4. 離職年月日 (元号 4 平成 5 令和)

5. 喪失原因

1 解雇以外の理由
 2 3以外の離職
 3 事業主の都合による離職

6. 離職票交付希望

(1 有)
 (2 無)

7. 1週間の所定労働時間

8. 補充採用予定の有無

(空白 無)
 (1 有)

9. 新氏名

フリガナ (カタカナ)

10. 個人番号

※ 年金所記載欄
公共職業安定所

11. 喪失時被保険者種類 (3 季節)

12. 国籍・地域コード

13. 在留資格コード

被保険者氏名	性別	生年月日	取得時被保険者種類	転勤年月日	管轄安定所番号	雇用形態
<input type="text" value=""/>	<input type="checkbox"/>	<input type="text" value=""/>	一般		16010	
資格取得年月日現在の1週間の所定労働時間	3000	事業所名称	富山市議会 会派 橋本 雅雄			
被保険者の住所又は居所						
被保険者でなくなったことの原因及び被保険者に氏名変更があった場合は氏名変更年月日						

雇用保険法施行規則第7条第1項の規定により、上記のとおり届けます。

令和 年 月 日

住所

事業主氏名

電話番号

記名押印又は署名

印

公共職業安定所長 殿

※

所長	次長	課長	係長	係	操作者

社会保険 労務士 記載欄	作成年月日・提出代行者・事務代理者の表示	氏名	電話番号
		印	

2020.11

<キリトリ>

雇用保険被保険者資格取得等確認通知書 (事業主通知用)

確認 (受理) 通知年月日

雇用保険被保険者資格取得届に基づき、下記のとおり確認 (通知) します。

個人番号登録あり

被保険者番号

事業所番号

管轄区分

資格取得年月日

被保険者氏名

性別

(1 男)
 (2 女)

生年月日 (元号-年-月-日)

(2 大正 3 昭和
4 平成 5 令和)

取得時被保険者種類

(1 一般
2 高年齢
3 短期
11 高年齢(65歳以上))

転勤の年月日

事業所名称

2020.11

<キリトリ>

雇用保険被保険者資格取得等確認通知書 (被保険者通知用)

個人番号登録あり



被保険者番号

確認 (受理) 通知年月日

取得時 資格取得年月日

被保険者種類

(1 一般
4 高年齢
2 短期
11 高年齢(65歳以上))

生年月日 (元号-年-月-日)

(2 大正 3 昭和
4 平成 5 令和)

被保険者氏名

事業所名称

転勤の年月日

2020.11

様式第7号

雇用保険被保険者証



被保険者番号

被保険者氏名

生年月日 (元号-年-月-日)

(2 大正 3 昭和
4 平成 5 令和)

2020.11

雇用保険被保険者資格喪失届

14欄から19欄は、被保険者が外国人の場合のみ記入してください。

帳票種別

15105

14. 被保険者氏名 (ローマ字) または新氏名 (ローマ字) (アルファベット大文字で記入してください。)

Grid for entering the insured person's name in Roman letters.

被保険者氏名 (ローマ字) または新氏名 (ローマ字) (続き)

Grid for continuing the insured person's name in Roman letters.

15. 在留カード番号 (在留カードの右上に記載されている12桁の英数字)

Grid for entering the residence card number.

16. 在留期間

Grid for entering the period of stay in years, months, and days.

17. 派遣・請負就労区分

Grid for selecting the dispatch/contract labor category.

18. 国籍・地域

Grid for entering nationality and region.

19. 在留資格

Grid for entering the type of residence qualification.

Stamp area for confirmation of receipt, including date and time.

注意

- 1 〇〇〇〇で表示された枠 (以下「記入枠」という。) に記入する文字は、光学式文字読取装置 (OCR) で直接読取を行うので、この用紙は汚したり、必要以上に折り曲げたりしないこと。
- 2 記載すべき事項のない欄又は記入枠は空欄のままとし、事項を選択する場合には該当番号を記入し、※印のついた欄又は記入枠には記載しないこと。
- 3 記入枠の部分は、枠からはみださないよう大きめのカタカナ及びアラビア数字の標準字体により明瞭に記載すること。
この場合、カタカナの濁点及び半濁点は、1文字として取り扱い (例: ガー [ガ]、パー [パ])、また、「キ」及び「エ」は使用せず、それぞれ「イ」及び「エ」を使用すること。
- 4 事業主の住所及び氏名欄には、事業主が法人の場合は、主たる事務所の所在地及び法人の名称を記載するとともに、代表者の氏名を付記すること。
- 5 事業主の氏名 (法人にあつては代表者の氏名) については、記名押印又は署名のいずれかにより記載すること。
- 6 4欄には、被保険者でなくなったことの原因となる事業のあった年月日を記載すること。なお、年、月又は日が1桁の場合は、それぞれ10の位の部分に「0」を付加して2桁で記載すること。
(例: 平成19年3月1日 → 190301)
- 7 5欄には、次の区分に従い、該当するものの番号を記載すること。
(1) 死亡、転出、出向元への復帰、その他離職以外の理由
(2) 災害その他やむを得ない理由によって事業の継続が不可能になったことによる解雇、(3) 被保険者の責めに帰すべき重大な理由による解雇
(4) 契約期間の満了、(5) 任意退職 (事業主の勧奨等によるものを除く。)、(6) (2) から (5) まで以外の事業主の都合による離職 (定年等)
(7) 移籍出向 (ただし、退職金又はこれに準じた一時金の支給が行われたもの以外の出向は「1」)
事業主の都合による解雇、事業主の勧奨等による任意退職等
(8) 被保険者でなくなった者が解雇原の交付を希望するときは「1」を、希望しない場合は「2」を記載すること。
なお、被保険者でなくなった者が離職時においては妊娠、出産、育児、疾病、負傷、親族の看護等の理由により一定期間職業に就くことができない場合及び60歳以上の定年等による離職後一定の期間求職の申込みをしないことを希望する場合であつて、その後失業等給付を受けようとするときは、「1」を記載すること。また、離職の日において59歳以上の者については、「1」を記載すること。
また、給付として高年給付者給付金を受給した者が65歳以降に離職した場合には「2」を記載すること。
- 9 7欄には、「被保険者氏名」欄に印字されている者の4欄に記載した年月日現在の1週間前までの所定労働時間を記載すること。
- 10 8欄には、「被保険者氏名」欄に印字されている者の離職等に伴い、これを補完するため、この届書を提出する際に公共職業安定所又は地方運輸局の紹介、その他の方法による労働者の採用を予定している場合は「1」を記載し、予定していない場合は空欄とすること。
- 11 被保険者に氏名変更があつた場合は、9欄に新氏名を記載するとともに、「被保険者でなくなったことの原因及び被保険者に氏名変更があつた場合は氏名変更年月日」欄に氏名変更年月日を記載すること。
- 12 10欄には、必ず番号確認と身元確認の本人確認を行った上で、個人番号 (マイナンバー) を記載すること。
- 13 「被保険者の住所又は居所」欄には、離職後の住所又は居所が明らかであるときは、その住所又は居所を記載し、その住所又は居所が明らかでないときは、離職時の住所又は居所を記載すること。
- 14 本手続は電子申請による届出も可能であること。
また、本手続について、社会保険労務士が電子申請により本届書の提出に関する手続を事業主に代わって行う場合には、当該社会保険労務士が当該事業主の提出代行者であることを証明することができるものを本届書の提出と併せて送達することをもって、当該事業主の電子署名に代えることができます。
- 15 外国人労働者に係る留意事項
外国人労働者 (「外交」又は「公用」の在留資格の者及び特別永住者を除く。) の場合は、14欄から19欄に、ローマ字氏名、在留カード番号 (英字2桁・数字8桁・英字2桁)、在留期間、国籍・地域、在留資格等を記載し、労働施策の総合的な推進並びに労働者の雇用の安定及び職業生活の充実等に関する法律第28条の外国人雇用状況の届出とすることができる。なお、派遣・請負労働者として、主として2欄以外の事業所に就労していた者については17欄に1を記載し、該当しない場合は2を記載すること。

注意

- 1 労働保険事務組合は、この通知書の交付を受けたときは、第1面の事業主に提示しなければならない。
- 2 被保険者となったことの確認に係る処分不服のあるときは、処分があつたことを知った日の翌日から起算して3箇月以内に処分を行った公共職業安定所の所在地を管轄する都道府県労働局雇用保険審査官 (以下「審査官」という。) に対して審査請求をすることができる。
- 3 審査請求に対する審査官の決定に不服がある場合には、決定書の原本が送付された日の翌日から起算して2箇月以内に労働保険審査会 (以下「審査会」という。) に対して再審査請求をすることができる。ただし、審査請求をした日から3箇月を経過しても決定がないときは、審査官が審査請求を棄却したもののみとみなすことができる。
- 4 この処分に対する取消訴訟は、この処分についての審査請求に対する決定を経た後に、国を被告として (訴訟において国を代表する者は法務大臣となる。)、審査官の決定があつたことを知った日の翌日から起算して6箇月以内に提起することができる (決定があつた日から1年を経過した場合を除く。)。また、審査会に対して再審査請求をした場合には、この処分に対する取消訴訟は、この処分についての審査会の裁決を経る前又は審査会の裁決があつたことを知った日の翌日から起算して6箇月以内に提起することができる (裁決があつた日から1年を経過した場合を除く。)。ただし、(1) 審査請求をした日から3箇月を経過しても決定がないとき、(2) 処分、処分の執行又は手続の移行により生じる著しい損害を避けるため緊急の必要があるとき、(3) その他決定を経ないことにつき正当な理由があるとき、のいずれかに該当するときは、決定を経ないで取消訴訟を提起することができる。
- 5 この通知書は、その被保険者を雇用している期間中及びその者が被保険者資格を喪失してから少なくとも4年間、事業主において大切に保管すること。
- 6 この通知書とともに交付された雇用保険被保険者証は速やかに本人に交付し、必ず本人に保管させること。

注意

- 1 この被保険者証は、新たに他の事業主に雇用され雇用保険の被保険者となったときは、必ず新たに勤務することとなった事業所に提示しなければならないものであるから、大切に保管すること。
- 2 この被保険者証を滅失し、又は損傷したときは、公共職業安定所に申請して再交付を受けること。
- 3 被保険者証は、二重に交付を受けると、不利な扱いとなることもあるので、二重に交付を受けることのないように注意すること。
- 4 この被保険者証は、氏名を変更したときには、事業主 (失業等給付を受けている期間中は公共職業安定所又は地方運輸局の長) に提出すること。
- 5 失業して失業等給付を受けようとする場合 (離職時においては妊娠、出産、育児、疾病、負傷、親族の看護等の理由により一定期間職業に就くことができない場合及び60歳以上の定年等による離職後一定期間求職申込みをしないことを希望する場合であつて、その後失業等給付を受けようとする場合を含む。) は、離職後速やかに事業主を通じて公共職業安定所より離職票の交付を受けること。
失業等給付を受ける場合の具体的手続については、離職票の第2面を参照すること。

注意

- 1 この被保険者資格取得等確認通知書は、資格取得年月日等を通知するものである。
- 2 被保険者となったことの確認に係る処分不服のあるときは、この処分があつたことを知った日の翌日から起算して3箇月以内にこの処分を行った公共職業安定所の所在地を管轄する都道府県労働局雇用保険審査官 (以下「審査官」という。) に対して審査請求をすることができる。
- 3 審査請求に対する審査官の決定に不服がある場合には、決定書の原本が送付された日の翌日から起算して2箇月以内に労働保険審査会 (以下「審査会」という。) に対して再審査請求をすることができる。ただし、審査請求をした日から3箇月を経過しても決定がないときは、審査官が審査請求を棄却したもののみとみなすことができる。
- 4 この処分に対する取消訴訟は、この処分についての審査請求に対する決定を経た後に、国を被告として (訴訟において国を代表する者は法務大臣となる。)、審査官の決定があつたことを知った日の翌日から起算して6箇月以内に提起することができる (決定があつた日から1年を経過した場合を除く。)。また、審査会に対して再審査請求をした場合には、この処分に対する取消訴訟は、この処分についての審査会の裁決を経る前又は審査会の裁決があつたことを知った日の翌日から起算して6箇月以内に提起することができる (裁決があつた日から1年を経過した場合を除く。)。ただし、(1) 審査請求をした日から3箇月を経過しても決定がないとき、(2) 処分、処分の執行又は手続の移行により生じる著しい損害を避けるため緊急の必要があるとき、(3) その他決定を経ないことにつき正当な理由があるとき、のいずれかに該当するときは、決定を経ないで取消訴訟を提起することができる。

貼付用紙

請 求 書

No. 21-31

富山県議会 会派 誠政
代表 橋本雅雄様

令和 3 年 6 月 4 日

項 目	摘 要	金 額 (円)			
顧問報酬	月分				
労基関係手続報酬					
労働保険手続報酬	→ 労災	1	0	0	0
労災・雇用手続報酬	→ 雇用	1	0	0	0
健保・厚年手続報酬					
年金関係手続報酬					
安衛関係手続報酬					
() 手続報酬					
() 手続報酬					
給与計算	月分				
賞与計算	月分				
着手料	%				
人事・労務管理報酬					
相談報酬					
立会報酬					
旅費					
日当					
宿泊費					
小 計 (1)	(消費税は含まれていません)	2	0	0	0
立 替 額					
	小 計 (2)				0
消費税等 (3)		2	0	0	0
合計請求額 (4) = (1) + (2) + (3)		2	2	0	0
源泉所得税 (5) = (1) × 税率	(社会保険労務士法人の場合は0)				
差引請求額 (4) - (5)		2	2	0	0
上記のとおり請求申し上げます。					
白井事務所 白井篤					

全国社会保険労務士会連合会

貼付用紙

見積書

電信扱

いづれかを二重線で打消
振込受付留(兼手数料受取書)

翌日扱
年 月 日
銀行 借金 貸借 信相 その他

振込先
銀行名(漢字) 左づめでご記入ください。 銀行 借金 貸借 信相 その他

振込元
カタカナで姓と名の間に「マ」を入れて左づめでご記入ください。(漢字()、半濁点()も可)
カタカナで姓と名の間に「マ」を入れて左づめでご記入ください。(漢字()、半濁点()も可)

振込金額
十位 億 千万 百万 十万 万 千 百 十 円
2 2 0 0 0 0 0 0 0 0

振込理由
普通 当座 貯蓄 その他
左づめでご記入ください。

当行をご利用いただきありがとうございます。
今後ともよろしくお願ひ申し上げます。

印 紙



株式会社北陸銀行 店

依頼人
会派 誠政
日中のご連絡先 (076 - 443 - 2154) 様

預金種目
金額

カタカナで姓と名の間に「マ」を入れて左づめでご記入ください。(漢字()、半濁点()も可)
カタカナで姓と名の間に「マ」を入れて左づめでご記入ください。(漢字()、半濁点()も可)

振込金額のうち
未決済小切手
万-小切手が決済されなかった場合はその金額の振込を
取り消し、小切手は当店においてお返しいたします。

3万円未満	3万円以上
振込手数料 (明細控)	振込手数料 (明細控)
本支店	他行
330	660
550	880
その他(本支店)	その他(他行)



年月日	摘要	お支払い金額(円)	お預かり金額(円)	差し引き残高(円)
1 **-*-**	繰越			*0
2 03-04-20	振込	トヨタバンクカイヨムカ	*300,000	*300,000
3 03-04-26	振込資金	*2,178	(121) 4月分インターネット使用料	*297,822
4 03-04-26*		*236	" コピー代	*297,586
5 03-05-20	振込	トヨタバンクカイヨムカ	*600,000	*897,586
6 03-05-25	振込資金	*2,256	5月分インターネット	*895,330
7 03-05-26*		*1,266	" コピー代	*894,064
8 03-05-28*		*2,607	" NTT	*891,457
9 03-06-01*	政務局利息返還	*297,586		*593,871
10 03-06-03*		*2,256	6月分インターネット	*591,615
11 03-06-14	振込資金	*22,660		*568,955
12				

13				
14				
15				
16				
17				
18				
19				
20				
21				
22				
23				
24				

※期間外
 1. 明細のご確認の際は印刷版の上記は年月日順に*と表示します。
 2. 振込の金額が収入のとき付、お支払い金額は次のとおり表示します。
 クレジット
 トリクナー

▶ お支払い金額欄
 お支払金額は、お支払いの
 金額に消費税が加算されています。

政務活動費 《事前》 審査書 次のとおり、実施(購入等)してよろしいか。				整理番号	0300009	1	1 枚目			
				会派名	会派誠政					
				議員名						
<input type="checkbox"/>	調査研究費	第三者機関承認欄			会派承認欄					
<input type="checkbox"/>	研修費				受付日	責任者	担当者	起案日	代表者	役員
<input type="checkbox"/>	広報広聴費				R3. 5. 28	橋本	/	屋上	/	橋本
<input type="checkbox"/>	要請・陳情活動費	承認日			承認日					
<input type="checkbox"/>	会議費				R3. 5. 31					
<input type="checkbox"/>	資料作成費	特記事項(第三者機関)			特記事項(会派)					
<input type="checkbox"/>	資料購入費	/			会派控室パソコン3台に使用					
<input type="checkbox"/>	人件費									
◆	事務費									
支出予定金額 (振込手数料を含まず)		7,700 円 (消費税込み)								
支出内容		パソコンセキュリティソフト ESET インターネットセキュリティ 3台3年版 ソフト本体価格 7,000 円 (消費税 700 円) 銀行振込								
積算根拠		ESET インターネットセキュリティ 3台3年版 7,700 円 (消費税込み)					価格の 説明		契約書等 を 添付	
購入(依頼) 予定業者		株式会社 瀬戸 代表取締役 瀬戸 博之 富山市八人町9-11 TEL:076-441-3111 FAX:076-439-5300					<input checked="" type="checkbox"/> 市内業者 <input type="checkbox"/> 市外業者 <input type="checkbox"/> 通販業者 <input type="checkbox"/> 他()		取引規定 <input checked="" type="checkbox"/> 抵触なし	
見積書等資料貼付欄 (この欄に納まらない場合は、様式14の貼付用紙に貼ってください。)										

御見積書

富山市議会 会派 誠政 御中

下記のとおりお見積申し上げます。何卒ご用命くださるようお願い申し上げます。

合計金額 ¥ 7 7 0 0 -

納入場所 ご指定場所

取引方法 従来とおり

納入期限 受注後 日以内

有効期限 2021年06月27日 まで

消費税区分 本見積書には消費税が含まれております。

No メーカー・品名／規格・備考

1 ESET インターネット セキュリティ 3台3年 新規

No	メーカー・品名／規格・備考	数量	単位	単価	金額	納期／定価
1	ESET インターネット セキュリティ 3台3年 新規	1	個	7,000	7,000	7,000
2						
3						
4						
5						
6						
7						
8						
9						
10						
明細合計額					7,000	
見積合計額					7,000	
消費税額					700	
税込合計額					7,700	

摘要:

848856

2021年05月28日



株式会社 富山県立大学
代表取締役 藤野 博之

営業部・技術課・業務部 〒930-0026 富山市八人町9-11 4F
TEL 076-441-3111 FAX 076-439-5300
本社 〒930-0026 富山市八人町9-11
TEL 076-441-3618 FAX 076-441-6434
大泉店 〒939-8087 富山市大泉町1-5-9
TEL 076-420-4655 FAX 076-420-6444

リース年数 年
リース回数 回
リース料率 %
リース金額 円

検印	検印	担当者
<input type="checkbox"/>	<input type="checkbox"/>	<input type="checkbox"/>

03000091-2

政務活動費【事後】審査書 兼 支出伝票					整理番号	0300009	2	1	枚目	
					会派名	会派誠政				
					議員名					
<input type="checkbox"/>	調査研究費	第三者機関承認欄			会派承認欄					
<input type="checkbox"/>	研修費	受付日	責任者	担当者	起案日	代表者	役員	経理責任者	事務員	申請者
<input type="checkbox"/>	広報広聴費				R3. 6. 18	橋本	尾上	●	橋本	
<input type="checkbox"/>	要請・陳情活動費	承認日			承認日					
<input type="checkbox"/>	会議費				R3. 6. 18					
<input type="checkbox"/>	資料作成費	支払日(口座振込完了日)			起案日	支払完了報告				
<input type="checkbox"/>	資料購入費	支払件数	年	月	日	R3. 6. 18	代表者	経理責任者	事務員	申請者
<input type="checkbox"/>	人件費	1	3	6	18	承認日	橋本	尾上	●	橋本
◆	事務費					R3. 6. 18				
特記事項(第三者機関)					特記事項(会派)					
					0300011 の消耗品と併せて請求書を発行 手数料 330 円は 0300011 の伝票に記載					

政務活動費 支出額 <small>(振込手数料を含む)</small>	7,700 円	内、振込手数料	銀行振込
支出内容	パソコンセキュリティソフト ESET インターネットセキュリティ 3台3年版 ソフト本体価格 7,000 円 (消費税 700 円) 銀行振込		
積算根拠	ESET インターネットセキュリティ 3台3年版 7,700 円 (消費税込み)	価格の 説明	請求書添付
購入(依頼) 業者	株式会社 瀬戸 代表取締役 瀬戸 博之 富山市八人町9-11 TEL:076-441-3111 FAX:076-439-5300	<input checked="" type="checkbox"/> 市内業者 <input type="checkbox"/> 市外業者 <input type="checkbox"/> 通販業者 <input type="checkbox"/> 他()	取引規定 <input checked="" type="checkbox"/> 抵触なし

証拠書類等貼付欄(この欄に納まらない場合は、様式14の貼付用紙に貼ってください)

貼付用紙

瀬戸 株式会社

〒930-0026 富山市八町9-11 ☎ (076)441-3618 FAX (076)441-6434
 〒930-0026 富山市八町9-11 ☎ (076)441-3111 FAX (076)439-5300
 〒930-0026 富山市八町9-11 ☎ (076)441-3111 FAX (076)439-5300
 〒930-8087 富山市大塚町1-5 ☎ (076)420-6144
 〒930-0836 富山市華鳥町5-5 ☎ (076)441-4666 FAX (076)441-4666

SETO

県平野物産株式会社

〒930-0026 富山市八町9-11 ☎ (076)441-3618 FAX (076)441-6434
 〒930-0026 富山市八町9-11 ☎ (076)441-3111 FAX (076)439-5300
 〒930-0026 富山市八町9-11 ☎ (076)441-3111 FAX (076)439-5300
 〒930-8087 富山市大塚町1-5 ☎ (076)420-6144
 〒930-0836 富山市華鳥町5-5 ☎ (076)441-4666 FAX (076)441-4666

取引区分 年月日 伝票番号

売上	03	06	01	259373
----	----	----	----	--------

配送区分 考

納品書

930-8510
富山市新桜町7-38
富山市役所 6F

会派誠政
納品先

様 (053180)

様

品名・メーカー名・規格	数量	単位	単価	金額	備考
ESET インターネットセキュリティ3台3年新規	1	本	700000	700000	1
合計				7000	
				700	
				7700	

税区 外税

がありません。
 ってください。)

請 求 書

〒 930-8510

富山市新桜町 7-38

富山市役所 6F

得意先コード名 053180

会派誠政 様

文具事務用品
オフィス環境備品
O A 関連機械

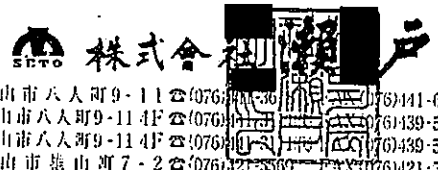

本 社 〒930-0026 富山市八人町9-11 ☎(076)441-3636 FAX(076)441-6134
 営業部 〒930-0026 富山市八人町9-11 4F ☎(076)441-3636 FAX(076)441-6139-5300
 業務部 〒930-0026 富山市八人町9-11 4F ☎(076)441-3636 FAX(076)441-6139-5300
 総務部 〒930-8092 富山市黒山町7-2 ☎(076)421-5559 FAX(076)421-5633
 大泉店 〒930-8057 富山市大泉町1-5 ☎(076)420-4555 FAX(076)420-6444
 OFCS/SETO 〒930-0856 富山市高砂5-59-11 ☎(076)444-4666 FAX(076)444-4666

振込銀行
 北陸銀行本店 当座 1575030 富山第一銀行本店 当座 001532
 北陸銀行富山支店 当座 1000910 富山信用金庫本店 当座 02001
 富山銀行富山支店 普通 0007368 富山信用金庫大泉支店 普通 148171
 北陸労働金庫富山支店 普通 1273480 北國銀行富山支店 普通 71045
 みずほ銀行富山支店 普通 2079498

御請求締日 3年 6月 20日

前月請求額	前月分御入金額	そ の 他	前月繰越額	当月御買上額	当月消費税額	当月御請求額
0	0	0	0	10,550	1,055	11,605

日	伝票No	取引区分	商 品 名	数 量	単 位	単 価	金 額
1	59373	売上	インターネットセキュリティ3台3年新規 ESET 3563V644	1	本	7,000	7,000
4	259582	売上	フ-V10P フラットファイルV A4S コクヨ	10	冊	70	700
		売上	フ-V10Y フラットファイルV A4S コクヨ	10	冊	70	700
		売上	コピー用紙 HQ500 A4	5	冊	430	2,150
※合計※							
				10% 対象			
				税抜金額		消費税額	税込金額
				10,550		1,055	11,605

万一、請求書と行き違いにお支払いいただきました際は悪しからずご了承下さい。

請求書原本は 0300011 の伝票に添付してあり

0300069 2-4

Canon

ライセンス通知書

商品コード: 3563V644

製品名: (e)ESET インターネット セキュリティ 3台3年 新規

購入コード	[REDACTED]

このたびは、ESETセキュリティ ソフトウェア シリーズ製品をご購入いただきありがとうございました。

本書の上部に記載されている「購入コード」は、製品をご利用いただく上で必要な情報となります。大切に保管していただきますようお願いいたします。

なお、ESET製品のご利用までの手順は、下記URLにてご案内しております。アクセスいただき、ページの記載内容に沿ってお手続きを行ってください。

【ご利用手順のご案内】

<<https://canon-its.jp/eset/cmj-e/internet>>

※本書記載の「購入コード」は、お手続きの途中で実施いただく「オンラインユーザー登録」の際に必要となります。
※オンラインユーザー登録を実施した日より契約開始となります

[REDACTED]

認証キー

シリアル

ライセンスID

[REDACTED]

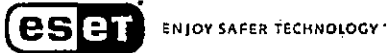

あらゆる脅威に対応する、進化した防御

ESET インターネットセキュリティ 2021

ショッピング、銀行取引、テレワーク、コミュニケーションなど、ますます広がるインターネットの利用において、プライバシーの安全が一層重要になっています。ESETインターネットセキュリティは、Windows、Mac、Androidを多様化する脅威から守ります。

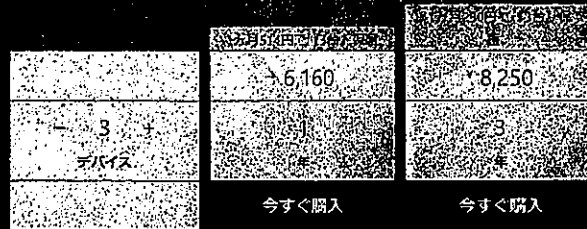

サクサク動くアンチウイルスソフト



実績のあるアンチウイルス

多層防御により、あらゆる種類のオンラインおよびオフラインの脅威を防護。他のユーザーへのマルウェア拡散も防止します。



決済とプライバシーを保護

コンピューターへの無許可アクセスとデータの悪用を防止。オンライン決済やEウォレットの安全な利用をサポートします。



少ないシステムリソース消費

利用するシステムリソースが少ないため、PC作業の邪魔をしません。また更新パッケージが非常に小さいため、インターネット帯域幅が少なくすみます。

⊕ さらに詳しく

世界的実績を誇るアンチウイルステクノロジー

ランサムウェアやその他マルウェアを防ぐESETの多層防御技術は、長年にわたり高い評価を受け、世界で1億1000万人以上のユーザーに信頼されています。

さらに詳しく

プライバシーの保護

ハッカーによるパスワードの悪用を阻止し、銀行決済やオンラインショッピングでの安全を確保。また、お子様を不適切なオンラインコンテンツから守ります。

さらに詳しく

盗難防止対策

万が一PCの紛失や盗難が発生した際には、位置情報を追跡し、所在を突き止めます。また、ノートパソコンの内蔵カメラで窃盗犯の特定を助けます。

さらに詳しく

極めて低いリソース消費

ESETなら、ゲーム、仕事、インターネット閲覧時の重さから解放。PCライフが快適に！省電力モードならAC電源なしでインターネットを利用できる時間が増え、またポップアップに邪魔されずにゲームを楽しむことも可能です。

さらに詳しく

インストールしたらあとはおまかせ

ESETなら、インストール、更新やアップグレード、また日常的なタスクの設定も簡単。必要に応じて、150もの項目を詳細にカスタマイズすることも可能です。

軽快さと高い検出率の優れたバランス

スピード、検出力、使いやすさ...そのすべてを高度に実現し、楽しく快適なオンライン体験を提供するのが、ESETの信念です。



スピード

重さや遅延のない、軽快なパフォーマンス



検出力

進化し続ける脅威もブロックする強力な防御



使いやすさ

素早いインストール、洗練されたメニュー

個人向け製品

- 個人向け製品一覧
- Windows製品
- Mac製品
- Android製品
- 無料体験版ダウンロード

法人向け製品

- 中小企業向け
- 大企業向け
- 法人向け製品一覧
- 法人向けサービス

サポート

- 個人向けサポート
- 法人向けサポート
- 法人向け製品ダウンロード
- ESET製品の購入とサポートについて

ESETについて

- ESETについて
- ESETが選ばれる理由
- ESETのテクノロジー
- プレスリリース
- セキュリティブ洛克
- 資料ダウンロード
- 採用情報



イーセツトジャパン株式会社
 東京都港区港南2-16-4
 品川クラッドセントラルタワー6F
 そのほかのオフィス



[お問い合わせ](#)

[プライバシーポリシー](#)

[利用規約](#)

[脆弱性を報告する](#)

© 1997 - 2021 ESET, spol. s r.o. 本邦版ESETは、ESET, spol. s r.o. 及びESET North Americaの登録商標です。ESETのESET, spol. s r.o. 及びESET North Americaの登録商標は、ESET, spol. s r.o. の登録商標です。

さらに詳しく



ESETインターネットセキュリティ



ESETスマートセキュリティ・プレミアム

対応OS



Choose level of security

Ultimate protection

+

Advanced protection

+

Essential protection

+

複数台お持ちの場合、Windows版で組み合わせて使えます

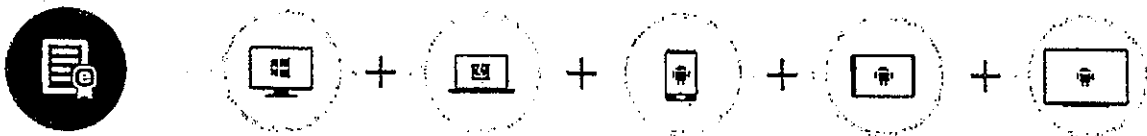

ESETインターネットセキュリティ、ESETスマートセキュリティ・プレミアムの複数台ライセンスを
ご購入いただくと、一つのライセンスで全ての端末を保護します。



Windows

ESETインターネットセキュリティ

ESETスマートセキュリティ・プレミアム



macOS

ESETサイバーセキュリティプロ



Android

ESETモバイルセキュリティ for Android

eset

必要な情報を入力してください

ユーザー登録 (5/5) 完了

ESET製品をご利用ありがとうございます。ESET製品をインストールし、ESET製品を起動すると、ESET製品が自動的にインストールされます。

インストール

お客様のライセンス情報

製品識別キー	[REDACTED]	コピー(C)
製品名	ESET (ノートブックセキュリティ)	
ライセンス数	3	
有効期限	2022/05/31	
シリアル番号	[REDACTED]	
ライセンスID	[REDACTED]	
メールアドレス	[REDACTED]	
自動更新サービス	有効	

ライセンス情報のダウンロード(D)

インストール

NLAV



030009 2-9

日付	摘要	借方	貸方	残高
-*-	繰越			*0
03-04-20	振込	トクマシキ"カイヨムカ	*300,000	*300,000
03-04-26	振込資金	*2,178 (121)	4月分インテ-ネ-付料	*297,822
03-04-26*		*236	" コピー代	*297,586
03-05-20	振込	トクマシキ"カイヨムカ	*600,000	*897,586
03-05-25	振込資金	*2,256	5月分インテ-ネ-代	*895,330
03-05-26*		*1,266	" コピー代	*894,064
03-05-28*		*2,607	" VTT	*891,457
03-06-01*	取替利息	*297,586		*593,871
03-06-03*		*2,256	6月分インテ-ネ-代	*591,615
03-06-14	振込資金	*22,660		*568,955
03-06-18	振込資金	*11,935		*557,020





↓

0300011

事務用品代 4235円 込り支払

13
14
15
16
17
18
19
20
21
22
23
24
25
26
27
28
29
30
31

事務用品代 4235円 込り支払
 事務用品代 4235円 込り支払
 事務用品代 4235円 込り支払

政務活動費 《事前》 審査書 次のとおり、実施(購入等)してよろしいか。					整理番号	0300011	1	1	枚目	
					会派名	会派誠政				
					議員名					
<input type="checkbox"/>	調査研究費	第三者機関承認欄 受付日 責任者 担当者			会派承認欄					
<input type="checkbox"/>	研修費				起案日	代表者	役員	経理責任者	事務員	申請者
<input type="checkbox"/>	広報広聴費				R3. 6. 2					
<input type="checkbox"/>	要請・陳情活動費				承認日					
<input type="checkbox"/>	会議費				R3. 6. 2					
<input type="checkbox"/>	資料作成費	特記事項(第三者機関)			特記事項(会派)					
<input type="checkbox"/>	資料購入費				銀行振込み					
<input type="checkbox"/>	人件費									
<input checked="" type="checkbox"/>	事務費									
支出予定金額 (振込手数料を含まず)		3,905 円								
支出内容		フラットファイル (A4 サイズ 10 冊入り×2 パック ピンク、イエロー) 1,540 円 (消費税 140 円) コピー用紙 (A4 サイズ 500 枚×5 冊) 2,365 (消費税 215 円)								
積算根拠		フラットファイル (A4 サイズ 10 冊入り×2 パック) 1,540 円 (消費税 140 円) コピー用紙 (A4 サイズ 500 枚×5 冊) 2,365 (消費税 215 円)			価格の 説明		見積書添付			
購入(依頼) 予定業者		株式会社 瀬戸 代表取締役 瀬戸 博之 富山市八人町 9-11 TEL:076-441-3111 FAX:076-439-5300			<input checked="" type="checkbox"/> 市内業者 <input type="checkbox"/> 市外業者 <input type="checkbox"/> 通販業者 <input type="checkbox"/> 他()			取引規定 <input checked="" type="checkbox"/> 抵触なし		
見積書等資料貼付欄 (この欄に納まらない場合は、様式14の貼付用紙に貼ってください。)										

御見積書

会派誠政 御中

下記のとおりお見積申上げます。何卒ご用命くださるようお願い申し上げます。

合計金額 ¥ 3 9 0 5 -

リース年数 年
 リース回数 回
 リース料率 %
 リース金額 円

納入場所 指定場所
 取引方法 従来とおり
 納入期限 受注後 日以内
 有効期限 2021年06月30日 まで
 消費税区分 本見積書には消費税が含まれております。

株式会社
SETO
 代表取締役

営業部・技術課・業務部 〒930-0026 富山県富山市大泉町1-5-9
 TEL 076-441-3111 FAX 076-439-8388
 本社 〒930-0026 富山県富山市大泉町1-5-9
 TEL 076-441-3818 FAX 076-441-6434
 大泉店 〒939-8087 富山県大泉町1-5-9
 TEL 076-420-4555 FAX 076-420-6444

検印	検印	検印	検印
●	●	●	●

No	メーカー、品名/規格・備考	数量	単位	単価	金額		納期/定価
1	コクヨ フラットファイル A4 フ-V10P ピンク	10	冊	70		700	
2	コクヨ フラットファイル A4 フ-V10Y イエロー	10	冊	70		700	
3	コピ-用紙 A4 HQ500 500枚 x 5冊入	1	箱	2,150		2,150	
4							
5							
6							
7							
8							
9							
10							
明細合計額						3,550	
見積合計額						3,550	
消費税額						355	
税込合計額						3,905	

摘要:

秋
おしくみ屋川子

848909
2021年06月01日

政務活動費【事後】審査書 兼 支出伝票

整理番号	0300011	2	1 枚目
会派名	会派誠政		
議員名			

	第三者機関承認欄			会派承認欄					
	受付日	責任者	担当者	起案日	代表者	役員	経理責任者	事務員	申請者
<input type="checkbox"/> 調査研究費									
<input type="checkbox"/> 研修費				R3. 6. 18	橋本	尾上	●	●	橋本
<input type="checkbox"/> 広報広聴費									
<input type="checkbox"/> 要請・陳情活動費	承認日			R3. 6. 18					
<input type="checkbox"/> 会議費									
<input type="checkbox"/> 資料作成費	支払日(口座振込完了日)				起案日	支払完了報告			
<input type="checkbox"/> 資料購入費	支払件数	年	月	日	R3. 6. 18	代表者	経理責任者	事務員	申請者
<input type="checkbox"/> 人件費	1	3	6	18	承認日	橋本	尾上	●	橋本
<input checked="" type="checkbox"/> 事務費					R3. 6. 18				
特記事項(第三者機関)				特記事項(会派)					
				0300009 セキュリティソフトと併せて請求書を発行 銀行振込手数料はこちらに記載 (セキュリティソフト 7,700 円 計 11,605 円)					

政務活動費 支出額 (振込手数料を含む)	4,235 円	内、振込手数料	330 円
			北陸銀行
支出内容	フラットファイル (A4 サイズ 10 冊入り×2 パック) 1,540 円 (消費税 140 円) コピー用紙 (A4 サイズ 500 枚×5 冊) 2,365 (消費税 215 円)		
積算根拠	フラットファイル(A4 サイズ 10 冊入り×2 パック) 1,540 円 (消費税 140 円) コピー用紙 (A4 サイズ 500 枚×5 冊) 2,365 (消費税 215 円)	価格の 説明	納品書・請求書添付
購入(依頼) 業者	株式会社 瀬戸 代表取締役 瀬戸 博之 富山市八人町 9-1-1 TEL:076-441-3111 FAX:076-439-5300	<input checked="" type="checkbox"/> 市内業者 <input type="checkbox"/> 市外業者 <input type="checkbox"/> 通販業者 <input type="checkbox"/> 他()	取引規定 <input checked="" type="checkbox"/> 抵触なし

証拠書類等貼付欄(この欄に納まらない場合は、様式 1 4 の貼付用紙に貼ってください)

貼付用紙

請求書

P. 1

〒 930-8510

富山市新様町 7-38

富山市役所 6F

得意先コード名 053180

会派誠政 様

株式会社 北陸銀行
 文具事務用品
 オフィス環境備品
 O A 関連機械
 本社 〒930-0026 富山市八人町9-11 ☎(076)421-6131
 営業部 〒930-0026 富山市八人町9-11 4F ☎(076)421-6139-5300
 総務部 〒930-0026 富山市八人町9-11 4F ☎(076)421-6139-5300
 総務センター 〒930-8082 富山市雄山町7-2 ☎(076)421-5633
 大泉店 〒930-8087 富山市大泉町1-5 ☎(076)420-6444
 OFC SEITO 〒930-0836 加味町555-77-111E ☎(076)444-4666 FAX(076)444-4666

振込銀行
 北陸銀行本店 当座 1575030 富山第一銀行本店 当座 001532
 北陸銀行富山支店 普通 1000910 富山信用金庫本店 当座 02001
 富山銀行富山支店 普通 0007368 富山信用金庫大泉支店 普通 148171
 北陸労働金庫富山支店 普通 1273480 北陸銀行富山支店 普通 71015
 本行は銀行富山支店 普通 2079488

請求日 3年 6月 20日

前月請求額	前月繰越額	前月繰越額	当月御買上額	当月消費残額	当月御請求額
0	0	0	10,550	1,055	11,605

月日	伝票No.	取引区分	商 品 名	数 量	単 位	単 価	金 額	
6 1	259373	売上	インターネットセキキュリティ3台3年新規 ESET 3563V644	1	本	7,000	7,000	
6 4	259582	売上	7-V10P フラットファイルV A4S コクヨ	10	冊	70	700	
		売上	7-V10Y フラットファイルV A4S コクヨ	10	冊	70	700	
		売上	コピー用紙 HQ500 A4	5	冊	430	2,150	
※合計※							税込金額 10,550	
10% 対象							消費税額 1,055	
							税込金額 11,605	



----**	繰越			*0
03-04-20	振込	トPマシキ"カイヨムカ	*300,000	*300,000
03-04-25	振込資金		*2,178 (121)	*297,822
03-04-26*			*236	*297,586
03-05-20	振込	トPマシキ"カイヨムカ	*600,000	*897,586
03-05-25	振込資金		*2,256	*895,330
03-05-26*			*1,266	*894,064
03-05-28*			*2,607	*891,457
03-06-01*	取替		*297,586	*593,871
03-06-03*			*2,256	*591,615
03-06-14	振込資金		*22,660	*568,955
03-06-13	振込資金		*11,935	*557,020

<input type="checkbox"/> 翌日振 <input type="checkbox"/> 令和 年 月 日		<input type="checkbox"/> 振込金受取書(兼手数料受取書) <input type="checkbox"/> 振込受付印(兼手数料受取書)		<input type="checkbox"/> いずれかを二重線で抹消	<input type="checkbox"/> 電信振
▼銀行名(漢字) 左づめでご記入ください。 北 陸	銀行 信金 農協 信組 その他	▼支店名(漢字) 左づめでご記入ください。 本	支店		
▼カタカナで姓と名の間に1マスあけて左づめでご記入ください(濁点(゜)、半濁点(゜)も1字) カ) セ ト		預金種目 <input type="checkbox"/> 普通 <input checked="" type="checkbox"/> 当座 <input type="checkbox"/> 貯蓄 その他	▼左づめでご記入ください。 1 5 7 5 0 3 0		
法人の場合は、カ) 略称でご記入ください。 記入しきれない場合は、下記「備考」欄に続けてご記入ください。		<input type="checkbox"/> 口座番号 ○をおつけください	金額 十 億 千 万 百 万 十 万 万 千 百 十 円 1 1 6 0 5 円		
▼カタカナで姓と名の間に1マスあけて左づめでご記入ください(濁点(゜)、半濁点(゜)も1字) カ) イ ハ セ イ セ イ	法人の場合は、カ) 略称でご記入ください。 記入しきれない場合は、下記「備考」欄に続けてご記入ください。				
カタカナ 会 沢 誠 政	日中のご連絡先 (096 - 443 - 2154) 様				

当行をご利用いただきありがとうございます。
 今後ともよろしくお願ひ申し上げます。

株式会社 北陸銀行

店

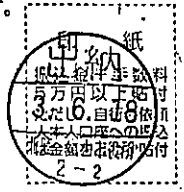

振込受付
印紙不要

- 振込金として現金または有価証券(当座小切手等)を受領した場合は、「振込金受取書(兼手数料受取書)」これ以外(預金払戻請求印・口座振替)による場合は、「振込受付印(兼手数料受取書)」として使用しています。
- 振込依頼日に印刷相違等の不備があった場合には、照会等のため振込が遅延することがあります。
- やむを得ない事由による通帳機器・回線の障害等によって振込が遅延することがありますのでご了承ください。
- この振込は、振込規定により取り扱います(振込規定ご入用の方はお申し出ください)。
- 「翌日振」の場合は、翌営業日のお振込となります。
- 相戻・訂正依頼に際しては、当行所定の手数料をいただきます。

振込金額のうち
未決済小切手
万一小切手が決済されなかった場合はその金額の振込を
取り消し、小切手は当店においてお返しいたします。

	3万円未満	3万円以上	
振込手数料(消費税込)	本支店 330	550	その他(本支店)
	他行 660	880	その他(他行)



03000112-5

日付	内容	金額	残高
----**	繰越		*0
03-04-20	振込	トクマキ"カイヨムカ *300,000	*300,000
03-04-25	振込資金	*2,178 (121) 4月分(22) 5月分(12)	*297,822
03-04-26*		*236	*297,586
03-05-20	振込	トクマキ"カイヨムカ *500,000	*897,586
03-05-25	振込資金	*2,256 5月分(22) 6月分(12)	*895,330
03-05-26*		*1,266 " 22-25	*894,064
03-05-28*		*2,607 " 22-25	*891,457
03-06-01*	取付金	*297,586	*593,871
03-06-03*		*2,256 6月分(12) 7月分(12)	*591,615
03-06-14	振込資金	*22,660	*568,955
03-06-18	振込資金	*11,935	*557,020

↓

0300009

口座471471 7,700円

0300011

事務用品 3905円 計11605

振込手数料330

合計 11,935円

政務活動費【事後】審査書 兼 支出伝票					整理番号	0300014	2	1	枚目	
					会派名		会派誠政			
					議員名					
<input type="checkbox"/>	調査研究費	第三者機関承認欄			会派承認欄					
<input type="checkbox"/>	研修費	受付日	責任者	担当者	起案日	代表者	役員	経理責任者	事務員	申請者
<input type="checkbox"/>	広報広聴費				R3. 6. 15	橋本	尾上	●	●	橋本
<input type="checkbox"/>	要請・陳情活動費	承認日			承認日					
<input type="checkbox"/>	会議費				R3. 6. 15					
<input type="checkbox"/>	資料作成費	支払日(口座振込完了日)				起案日	支払完了報告			
<input type="checkbox"/>	資料購入費	支払件数	年	月	日	R3. 6. 18	代表者	経理責任者	事務員	申請者
<input type="checkbox"/>	人件費	1	3	6	18	承認日	橋本	尾上	●	橋本
◆	事務費					R3. 6. 18				
特記事項(第三者機関)					特記事項(会派)					
					<定期的支払い> 銀行振込み 初回、政務活動費事前審査済 (0300008)					

政務活動費 支出額 <small>(振込手数料を含む)</small>	2,625 円	内、振込手数料	加入者負担
支出内容	会派控室電話使用料 6月分		
積算根拠	請求月 ⁶ 月分 利用分：4月26日～5月25日	価格の 説明	NTT 西日本料金請求書 添付
購入(依頼) 業者	NTT 西日本 西日本電信電話株式会社 富山支店	<input checked="" type="checkbox"/> 市内業者 <input type="checkbox"/> 市外業者 <input type="checkbox"/> 通販業者 <input type="checkbox"/> 他()	取引規定 <input checked="" type="checkbox"/> 抵触なし

証拠書類等貼付欄(この欄に納まらない場合は、様式14の貼付用紙に貼ってください)

電話料金等領収証
(Receipt)

ご請求番号
506766639456

お客様名
会派誠政 様

金額
2021年6月分
¥2,625

支払金額
238円

西日本電信電話株式会社
富山支店
お宮さまからの
料金お問合せ先 (無料)
0120-747488

領収日付印

出納

3. 6. 18

北陸・富山前線新
2-2

収入印紙貼付欄 (お宮さま)

030014 2-2

930-0005

富山市新桜町7-38

富山市役所内 会派誠政 様

TEL 0120-747488

〒812-0012

福岡市博多区 博多駅中央街 博多郵便局 私書箱112号

社用 101001311001 00709 00648 00* NTT西日本料金請求書 (NTTWEST-Bill)



※電話番号をお確かめのうえ、お間違えのないようお願いいたします。

Table with 2 columns: 料金お問合せ先 (0120-747488) and 電話のご注文・お問合せは局番なしの「116」へ(無料) etc.

2021年 6月 12日発行

日ごろ、NTT西日本をご利用いただきましてありがとうございます。裏面のお支払場所にご請求書をご持参のうえ、お支払いください。

Table with 4 columns: お客さま番号 (076)441-6290, ご請求年月 (2021年 6月分), ご請求額 (Charge) 2,625 円, お支払期限 (Due Date) 2021年 6月 25日

Main table with 3 columns: ご請求の内訳 (NTT西日本ご利用分 合計 2,625), 金額 (円) (2,625), お知らせ (詳細については、「ご利用料金内訳書」をご覧ください。)

●お支払い方法についてクレジットカード決済へ変更される場合は、右のQRコードをスマートフォン等で読み取り申込みフォームへお進みください。



↓下の部分を切り取り、裏面の各お支払場所にてお支払い願います。 <切り取り線>

西日本電信電話株式会社 (払込通知票) 00140-7-900500 通常払込料金加入者負担 請求額 ¥2,625

880014090050000000002625200000000022110 051210453944400000000000000021060625210706



収納連絡先 (金融機関専用) 0120-017669 社用コード 0510 0 00 B (金融機関等→NTT西日本)

領収日付印

通常払込料金加入者負担 電話料金等払込受領証兼収入金領収控 請求額 ¥2,625 請求番号 5067666639456 西日本電信電話株式会社 00140-7-900500

2021年 6月分 お支払期限 6月 25日 お客さま氏名 会派誠政 様

収納連絡先 (金融機関専用) 0120-017669

領収日付印

電話料金等領収証 (Receipt)

請求番号 5067666639456 お客さま氏名 会派誠政 様 金額 2021年 6月分 ¥2,625 西日本電信電話株式会社 富山支店

お客さまからの料金お問合せ先 (無料) 0120-747488 領収日付印

料金内訳名	金額(円)	税区分	ご利用期間等のお知らせ
【NTT西日本ご利用分】			
回線使用料(基本料)(事務用)	2,350	合算	4月26日～ 5月25日 → 4/26～4/30分8月は延会 4月26日～ 5月25日。なお前月分は17円でした。 次回(来月分)の割引計算期間は、5月26日～6月25日です。 ケンタくんをご利用にならなかった場合、26円となります。 1番号分のご請求となります。 合算表示の料金を合計した2,387円に10%を乗じて算出しています。
ダイヤル通話料	34	合算	
(内訳) ケンタくん適用分	(26)		
(内訳) ケンタくん適用通話料	<26>		
(内訳) 通常通話料適用分	(8)		
ユニバーサルサービス料	3	合算	
消費税相当額	238		
(内訳) 消費税相当額(合算分)	(238)		
(合計)	2,625		

自動延伸型割引サービスご契約中のお客さまへ

フレッツ光の割引サービス(光もつともつと割、Web光もつともつと割、ドーンと割、ドーンと学割、光はじめ割)は割引契約期間満了時に契約が自動延伸されます。自動延伸をご希望されない場合はNTT西日本へご連絡が必要です。割引適用期間中(自動延伸後を含む)に本割引サービスを解約された場合、解約金が発生する場合があります。なお、割引適用期間の満了月とその翌月に解約した場合には解約金は発生いたしません。詳しくはNTT西日本フレッツ公式サイト[http://flets-w.com/wari/]でご確認ください。

- ご利用期間内に移転されたお客さまは上段に旧電話番号、下段に現電話番号のご利用料金が表示される場合があります。
- フレッツサービス等の移転または廃止等をお申込みされた場合、「ご利用期間等のお知らせ」欄に利用期間が表示されない場合があります。ご利用期間については、「請求書」表面の「料金お問合せ先」(無料)までお問合せ願います。

●お支払場所
 料金のお支払いにつきましては下記のお支払場所に請求書をご持参のうえ、お支払いください。
 銀行(日本銀行を除く)、信用金庫、信用組合、商工中金、農林中金、労働金庫、農協、漁協、ゆうちょ銀行、郵便局、コンビニエンスストア(一部お取り扱いのできない店舗もございます)
 ※その他、電話料金に関わるお問合せにつきましては「請求書」表面の「料金お問合せ先」(無料)までご連絡ください。

「お客さまのご要望で、ダイヤル通話料等の明細内訳を記録しているデータ」につきましては、原則としてお支払期限の2ヶ月後に消去させていただきます。なお、着信無料通話(116、113、フリーダイヤル等)につきましては記録していません。

他社利用分[ISP利用料等]、ダイヤルQ2情報料、リース料、割賦代金等の回収代行料金については、NTT西日本がご請求する「ご請求額」に含まれます。なお、当該料金は、電話の利用停止の対象とはなりません。

ユニバーサルサービス料は、あまねく日本全国においてユニバーサルサービス(加入電話、公衆電話、緊急通報)の提供を確保するためにご負担いただく料金です。なお、ユニバーサルサービス支援機関(社団法人電気通信事業者協会)から1電話番号あたりの費用(電話番号)が公表されています。

PEFC認証
 この製品は林業可能な管理された森林からの原料および管理材が使用されています。
 www.pefcasia.org

この場所には何も記載しないでください。

収入印紙
 課税相当額以上
 貼 付

貼付用紙

0300014 2-4

930-0005

富山市新桜町7-38

富山市役所内
会派政政 様



NTT 西日本 西日本電信電話株式会社
富山支店

TEL 0120-747488

〒812-0012 福岡市博多区博多駅前中央街
博多郵便局 私書箱112号

社用コード 101001311001 00709 00648 00*
NTT西日本料金請求書
(NTTWEST-Bill)



2021年 6月 12日発行

日ごろ、NTT西日本をご利用いただきましてありがとうございます。
裏面のお支払場所はこの請求書をご持参のうえ、お支払いください。
ご利用料金の内訳については、裏面をご覧ください。
※お支払期限後に支払われた場合は、年14.5%(1日当たり約0.04%)の
延滞利息をお支払いいただきます。

※電話番号をお確かめのうえ、お間違えのないようお願いいたします。

料金お問合せ先 (無料)	0120-747488
※営業時間：午前9時～午後5時 土曜・日曜・祭日・年末年始(12月29日～1月3日)は休業です。 ※休番電話：PHSからもご利用いただけます。	
電話のご注文・お問合せは局番なしの116Jへ(無料) 携帯電話・PHSからは 0800-2000116へ (無料)	
電話の故障は局番なしの113Jへ(無料) 携帯電話・PHSからは 0120-444113へ (無料)	
フレッツサービス・ひかり電話に関するご注文・お問合せは 0120-116116へ(無料)	
フレッツサービス・ひかり電話に関する故障は 0120-248995へ(無料)	

ご請求額 (Charge)	2,625 円	お支払期限 (Due Date)	2021年 6月 25日
ご請求の内訳	金額 (円)	ご請求年月	2021年 6月分
NTT西日本ご利用分 (合計)	2,625 2,625		

●お支払い方法についてクレジットカード決済へ変更される場合は、右のQRコードをスマートフォン等で読み取り申し込みフォームへお進みください。
※インターネット接続費用はご利用者自身の負担です。正常に読み取りできない場合は、下記URLをパソコンからご確認ください。
<http://www.ntt-west.co.jp/denwa/charge/payment/payment.html>
※お手続きには1～2ヶ月ほど要します。完了までの間は請求書でのお支払いとなります。予めご了承ください。
※今回の請求書のお支払いはクレジットカードでの引き落としができませんので、裏面のお支払い場所にご持参のうえ、お支払いください。



下の部分を切り取り、裏面のお支払場所にてお支払い願います。 <切り取り線>



03000142-5

日付	振込先	金額	備考	残高
-*-	繰越			*0
03-04-20	振込 トクワ生"カ行ヨムカ	*300,000		*300,000
03-04-25	振込資金	*2,178	(121) 4月分利息	*297,822
03-04-26*		*236		*297,586
03-05-20	振込 トクワ生"カ行ヨムカ	*600,000		*897,586
03-05-25	振込資金	*2,256	5月分利息	*895,330
03-05-26*		*1,266		*894,064
03-05-28*		*2,607	MTT	*891,457
03-06-01*	取柄与寄付	*297,586		*593,871
03-06-03*		*2,256		*591,615
03-06-14	振込資金	*22,660		*568,955
03-06-18	振込資金	*11,935		*557,020
03-06-18*		*2,625		*554,395

備品導入《事前》審査書 次のとおり、導入してよろしいか。					整理番号	0300012	1	/	枚目		
					会派名	会派誠政					
					議員名						
<input type="checkbox"/>	調査研究費	第三者機関承認欄			会派承認欄						
<input type="checkbox"/>	研修費	受付日	責任者	担当者	起案日	代表者	役員	経理責任者	事務員	申請者	
<input type="checkbox"/>	広報広聴費	承認日			R3.6.8	橋本		尾上	●	橋本	
<input type="checkbox"/>	要請・陳情活動費				承認日						R3.6.8
<input type="checkbox"/>	会議費										
<input type="checkbox"/>	資料作成費	特記事項(第三者機関)			特記事項(会派)						
<input type="checkbox"/>	資料購入費				新規パソコンリース契約(期間:令和3年5月~令和6年月) 契約書等は控室にて保管(整理番号 0300003)						
<input type="checkbox"/>	人件費										
<input checked="" type="checkbox"/>	事務費										
備品内容仕様等	旧ノート型パソコン廃棄										
購入数	3台										
	会派の在庫状況	過剰在庫なし									
導入理由	会派誠政控室で使用するパソコン(橋本議員、尾上議員、事務員)(整理番号 0300003)を導入するにあたり、旧パソコン(備品番号 30~32)を廃棄処分する										
導入方法〔理由〕	<input type="checkbox"/> 購入 <input type="checkbox"/> リース <input checked="" type="checkbox"/> その他(廃棄処分)										
購入予定金額(税込)	18,700 円					販売価格又は市場実勢価格比					
見積業者	株式会社 瀬戸 代表取締役 瀬戸 博之 富山市八人町 9-11						<input checked="" type="checkbox"/> 市内業者 <input type="checkbox"/> 市外業者 <input type="checkbox"/> 通販業者 <input type="checkbox"/> 他()		取引規定 <input checked="" type="checkbox"/> 抵触なし		
業者選定理由	新規のパソコンのリース契約をした業者でもあり、周辺機器のメンテナンスサービス等の対応にも信頼がおける										
備考											

御見積書

849001

2021年06月08日

富山市議会 会派 誠政 御中

下記のとおりお見積申し上げます。何卒ご用命くださるようお願い申し上げます。

合計金額 ¥ 1 8 7 0 0 -

納入場所 ご指定場所
 取引方法 従来とおり
 納入期限 受注後 日以内
 有効期限 2021年07月07日 まで
 消費税区分 本見積書には消費税が含まれております。



株式会社 新富川博之

営業部・技術課・業務部 〒930-0026 富山市八人町9-11 4F
 TEL 076-441-3111 FAX 076-439-5300
 本社 〒930-0026 富山市八人町9-11
 TEL 076-441-3618 FAX 076-441-6434
 大泉店 〒939-8087 富山市大泉町1-5-9
 TEL 076-420-4555 FAX 076-420-6444

リース年数 年
 リース回数 回
 リース料率 %
 リース金額 円

検印 検印 担保者

No	メーカー・品名／規格・備考	数量	単位	単価	金額	納期／定価
1	訪問作業料金	1	式	5,000	5,000	
2	パソコン廃棄 HDD物理破砕作業含む	3	台	4,000	12,000	
3						
4						
5						
6						
7						
8						
9						
10						
明細合計額					17,000	
見積合計額					17,000	
消費税額					1,700	
税込合計額					18,700	

摘要:

03000121-2

<h2 style="margin: 0;">備品導入</h2> <h3 style="margin: 0;">政務活動費【事後】審査書 兼 支出伝票</h3>					整理番号	0300012	2	1	枚目	
					会派名	会派誠政				
					議員名					
<input type="checkbox"/>	調査研究費	第三者機関承認欄			会派承認欄					
<input type="checkbox"/>	研修費	受付日	責任者	担当者	起案日	代表者	役員	経理責任者	事務員	申請者
<input type="checkbox"/>	広報広聴費				R3.6.18	橋本	尾上	●	橋本	
<input type="checkbox"/>	要請・陳情活動費	承認日			承認日					
<input type="checkbox"/>	会議費				R3.6.18					
<input type="checkbox"/>	資料作成費	支払日(口座振込完了日)				起案日	支払完了報告			
<input type="checkbox"/>	資料購入費	支払件数	年	月	日	R3.6.22	代表者	経理責任者	事務員	申請者
<input type="checkbox"/>	人件費	1	3	6	22	承認日	橋本	尾上	●	橋本
<input checked="" type="checkbox"/>	事務費					R3.6.22				
特記事項(第三者機関)					特記事項(会派)					
					新規パソコンリース契約(期間:令和3年5月~令和6年月) 契約書等は控室にて保管(整理番号 0300003)					

政務活動費 支出額 <small>(振込手数料を含む)</small>	19,030 円	内、振込手数料	330 円 北陸銀行
支出内容	パソコン HDD 破碎作業 廃棄含む		
積算根拠	4,000 円×3 台=12,000 円 訪問作業料金 5,000 円 18,700 円内消費税 1,700 円	価格の 説明	
購入(依頼) 業者	株式会社 瀬戸 代表取締役 瀬戸 博之 富山市八人町 9-11	<input checked="" type="checkbox"/> 市内業者 <input type="checkbox"/> 市外業者 <input type="checkbox"/> 通販業者 <input type="checkbox"/> 他()	取引規定 <input checked="" type="checkbox"/> 抵触なし
見積書等貼付欄(この欄に納まらない場合は、様式 1 4 の貼付用紙に貼ってください。)			

930-8510
富山市新役所 7-38
富山市 6F

納品書

様 (053180)

会派 誠政
新品先

文具事務用品
OA 関連機器



株式会社瀬戸

〒930-0026 富山市八人町 9-11 ☎(076)441-3618 FAX(076)441-6434
〒930-0026 富山市八人町 9-11 ☎(076)441-3111 FAX(076)439-5300
〒930-0026 富山市八人町 9-11 ☎(076)441-3111 FAX(076)439-5300
〒939-8587 富山市大泉町 1-5 ☎(076)420-6414
〒930-0556 富山市牛島町 5-5 ☎(076)441-1666 FAX(076)441-1666

取引区分	年月日	伝票番号
売上	03.06.18	260337

担当者 様 担当配 配送区分

品名・メーカー名・規格	数量	単位	単価	金額	備考
1 パソコン、HDD破砕作業 廃棄含む	1	式	1700000	1700	
2					
3					
4					
5					
6					

合計	17000
税	1700
計	18700

税区 外税

貼付用紙

必要がありません。
(貼ってください。)

請 求 書

令和 3 年 6 月 18 日

会派誠政

御中

下記のとおりご請求申し上げます。

オフィス環境備品・OA関連機器・反汚染業務用品

株式会社

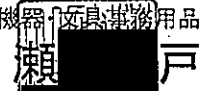

代表取締役

瀬戸博之

納入場所

本社 〒930-0026
富山市八人町 9-11
TEL(076)441-3618
FAX(076)441-6434

取引方法

営業部 〒930-0026
富山市八人町 9-11
TEL(076)441-3111
FAX(076)439-5300

取引銀行 北陸銀行本店 当座 1575030
北陸銀行荒町支店 当座 1000910
富山第一銀行本店 当座 001532
口座名 株式会社 瀬戸

合計金額 ¥ 18,700

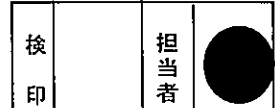

品 名	規 格	数 量	単 位	単 価	金 額	摘 要
パソコン、HDD破碎作業 廃棄含む		1	式	17,000	17,000	
小					17,000	
消	費				1,700	
合					18,700	

貼付用紙

見積り... 種類は貼る必要がありません。

電信報

振込金受取書(兼手数料受取書) いずれかを二重線で抹消

翌日振
 振込金受取書(兼手数料受取書)
 振込受付書(兼手数料受取書)

日 月 年
 日 3 6 2 2

振込先 北陸 銀行 信越 信組 その他

支店

普通 当座 貯蓄 その他

口座番号

1 5 7 5 0 3 0

十 億 千 万 十 万 千 百 十 円

1 8 7 0 0 0 円

当行をご利用いただきありがとうございます。今後ともよろしくお願ひ申し上げます。

株式会社 北陸銀行

店

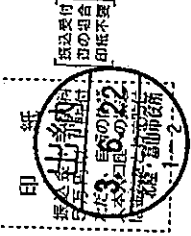

振込金額のうち未決済小切手万一小切手が決済されなかった場合はその金額の振込を取り消し、小切手は当店においてお返しいたします。

振込金額

振込目録

カ タ カ ナ 漢 字

カ イ ハ セ イ

会派誠政

日中のご連絡先 (076 - 443 - 2154) 様

- 振込金として現金または有価証券(当座小切手等)を受領した場合は、「振込金受取書(兼手数料受取書)」のご以外(預金払戻請求書・口座振替)による場合は、「振込受付書(兼手数料受取書)」として使用しています。
- 振込依頼額に記載目録等の不備があった場合には、照会等のため振込が遅延することがあります。
- やむを得ない事由による通信機器・回線の障害等によって振込が遅延することがあります。
- この振込は、振込規定により取り扱います(振込規定ご入用の方はお申し出ください)。
- 翌日振込の場合は、翌営業日のお振込となります。
- 相戻・訂正依頼に際しては、当行所定の手数料をいただきます。

3万円未満	3万円以上
振込手数料 (振込税込)	振込手数料 (振込税込)
330	550
660	880

印刷|振込金受取書(兼手数料受取書)| 20201110202012

備品台帳(政務活動費)

250028

備品 No.32	会派名 民政クラブ
品名	ノートパソコン
規格・品質	東芝dynabook PT55337JB MR
保管先	会派控室
金額	126,000 円
購入年月日	平成 25 年 6 月 20 日
廃棄年月日 (廃棄したとき)	令和 3 年 6 月 18 日
廃棄理由	
備考	

会派

●1件10,000円以上の事務機器等備品を購入したときに記載する

備品台帳(政務活動費)

250027

備品 No.31	会派名 民政クラブ
品名	ノートパソコン
規格・品質	東芝dynabook PT642T6GSHW
保管先	会派控室
金額	110,000円
購入年月日	平成 25 年 6 月 12 日
廃棄年月日 (廃棄したとき)	令和 3 年 6 月 18 日
廃棄理由	
備考	

檜

●1件10,000円以上の事務機器等備品を購入したときに記載する

0300012 2-7

備品台帳(政務活動費)

250026

備品 No.30	会派名 民政クラブ
品名	ノートパソコン
規格・品質	東芝dynabook PT55258HBMB
保管先	会派控室
金額	88,830 円(手数料込み)
購入年月日	平成 25 年 6 月 14 日
廃棄年月日 (廃棄したとき)	令和 3 年 6 月 18 日
廃棄理由	
備考	尾

●1件10,000円以上の事務機器等備品を購入したときに記載する

令和3年6月18日

会派 誠政 御中富山県富山府政大町9-11
株式会社瀬戸

破壊証明書

拝啓 時下益々ご清栄のこととお慶び申し上げます。また平素より格別のお引き立てを賜わり、誠にありがとうございます。

下記物品に搭載しているハードディスクドライブにつきまして、令和3年6月17日に破壊したことを証明いたします。

敬具

記

品名 dynabook T553/37JR
型番 PT55337JBMR
製造番号 6D066787Q

品名 dynabook T642/T6GW
型番 PT642T6GSHW
製造番号 XC013729L

品名 dynabook T552/58HB
型番 PT55258HBMB
製造番号 5D223415Q

以上



年月日	摘要	お支払い金額(円)	お預かり金額(円)	差し引き残高(円)
1 **-*-**	繰越			*0
2 03-04-20	振込	トクマシキ"カイヨムカ	*300,000	*300,000
3 03-04-26	振込資金	*2,178	(121) 4月分インターネット	*297,822
4 03-04-26*		*236	" コピー代	*297,586
5 03-05-20	振込	トクマシキ"カイヨムカ	*600,000	*897,586
6 03-05-25	振込資金	*2,256	5月分インターネット	*895,330
7 03-05-26*		*1,266	" コピー代	*894,064
8 03-05-28*		*2,607	" NTT	*891,457
9 03-06-01*	政務経理費返還	*297,586		*593,871
10 03-06-03*		*2,256	6月分インターネット	*591,615
11 03-06-14	振込資金	*22,660	白井事務所	*568,955
12 03-06-18	振込資金	*11,935	洋食店	*557,020
13 03-06-18*		*2,625	NTT	*554,395
14 03-06-22	振込資金	*19,030	/	*535,365
15				
16				
17				
18				
19				
20				
21				
22				
23				
24				

(お詫言)

1. 内容ご確認のあるお取引のときは年月日付に*と表示します。
2. 振込額を振込額入力の場合は、お支払い金額に次のとおり表示します。

クワンテック

トクマシキ

※振込金額は、振込の
内容により表示が異なります。



No. 1

パソコン3台

No. 2

dynabook T553/37JR

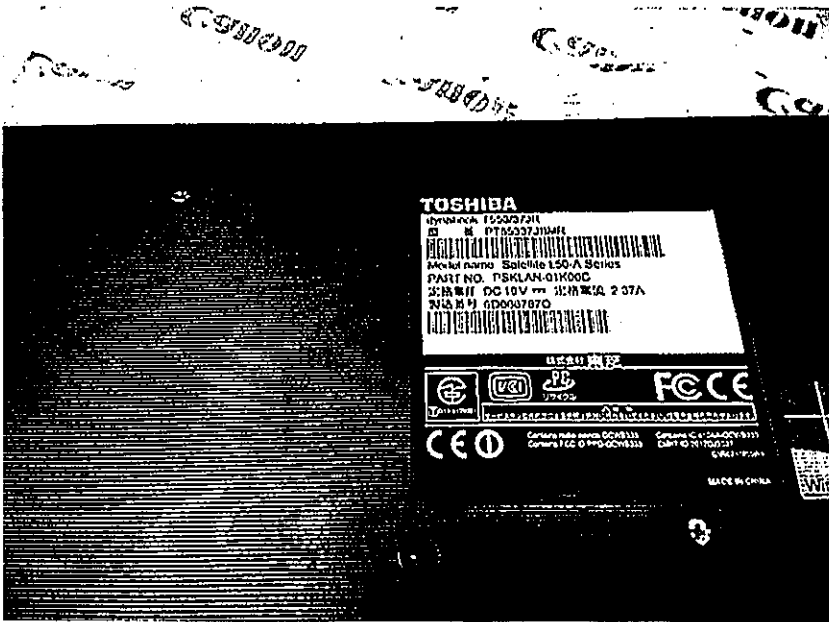

No. 3

dynabook T642/T6GW

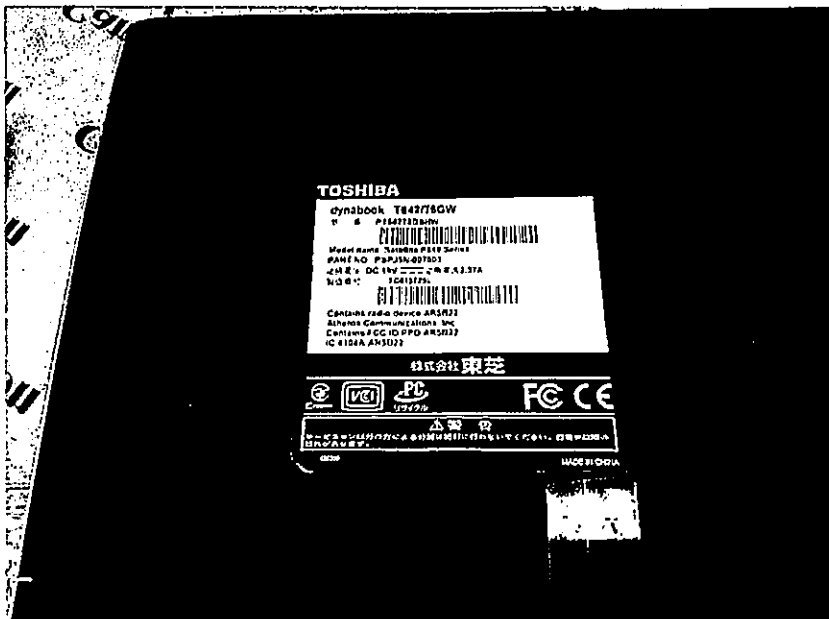

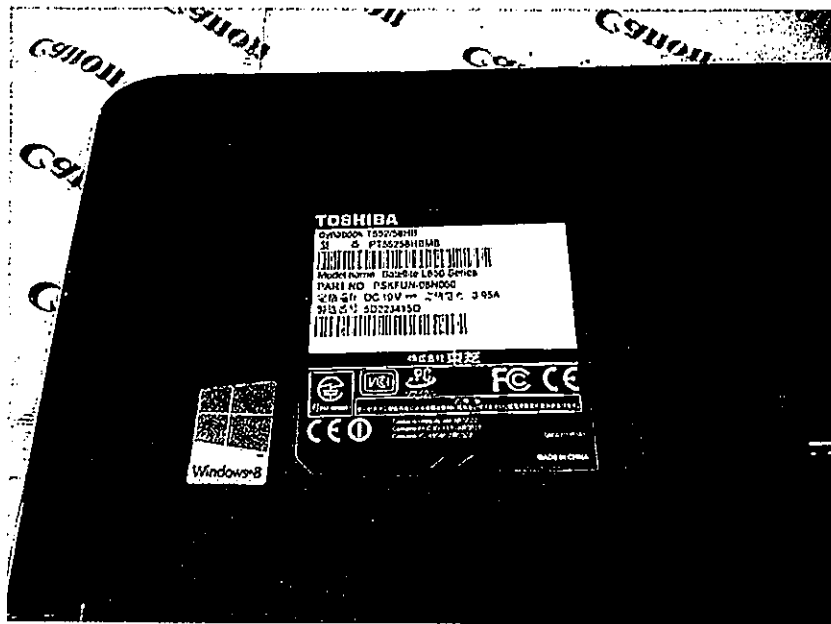

No. 4

dynabook T552/58HB

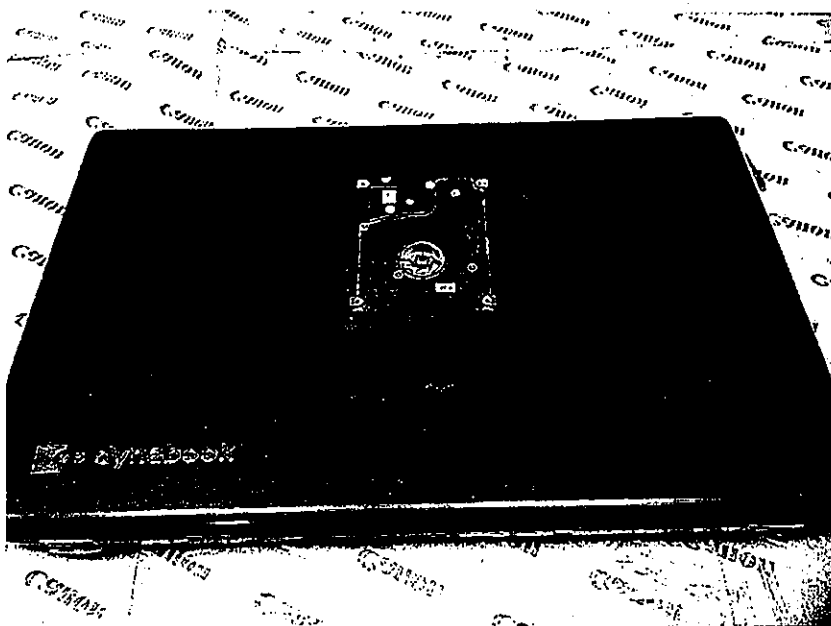

No. 5

dynabook T553/37JR

HDD取り外し①

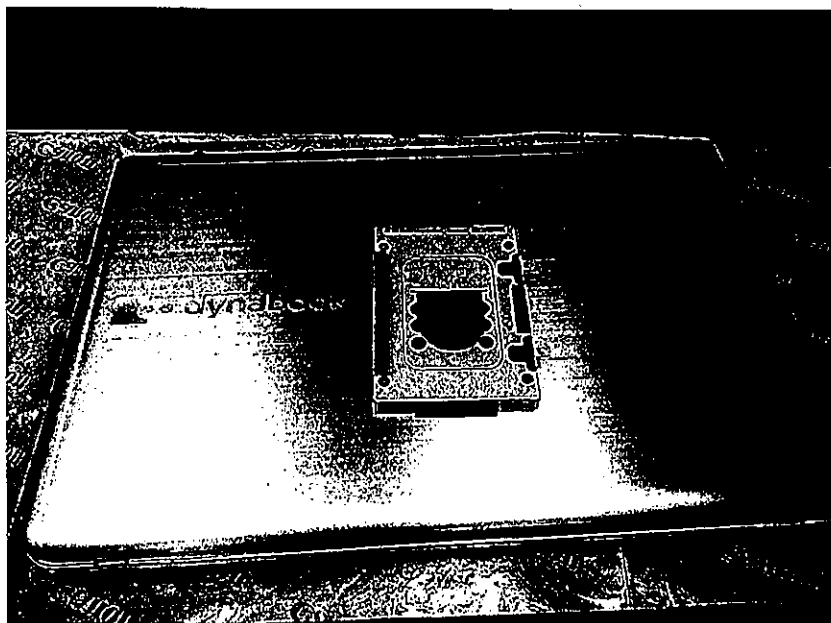

No. 6

dynabook T642/T6GW

HDD取り外し①

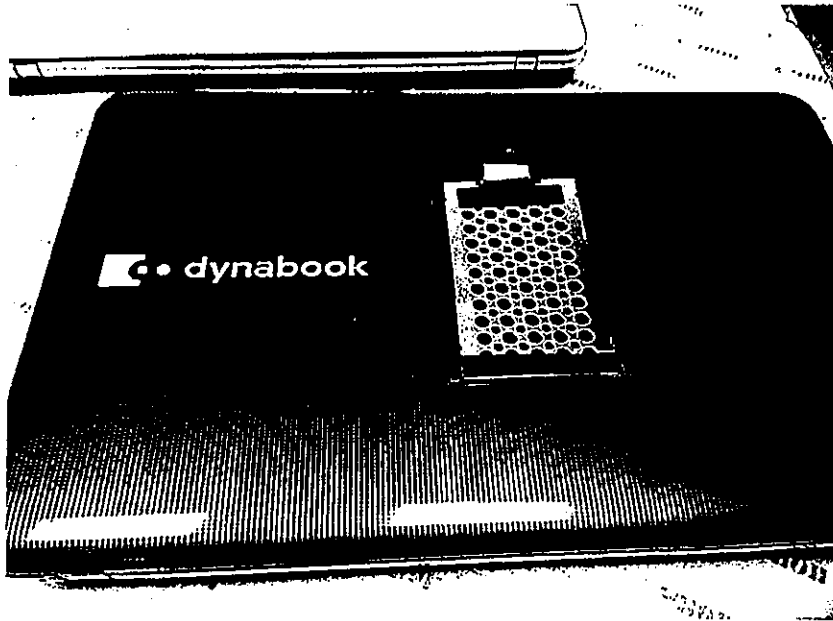

No. 7

dynabook T552/58HB

HDD取り外し①

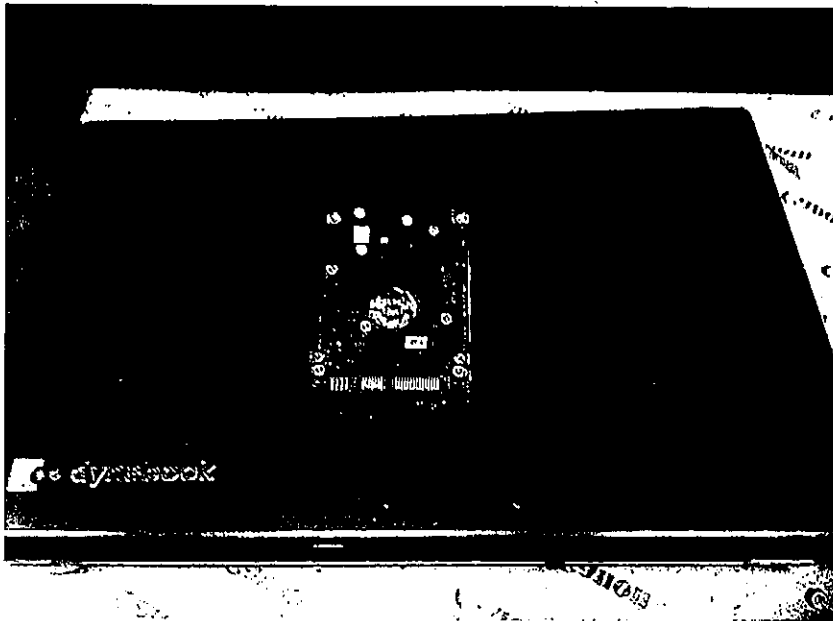

No. 8

dynabook T553/37JR

HDD取り外し②

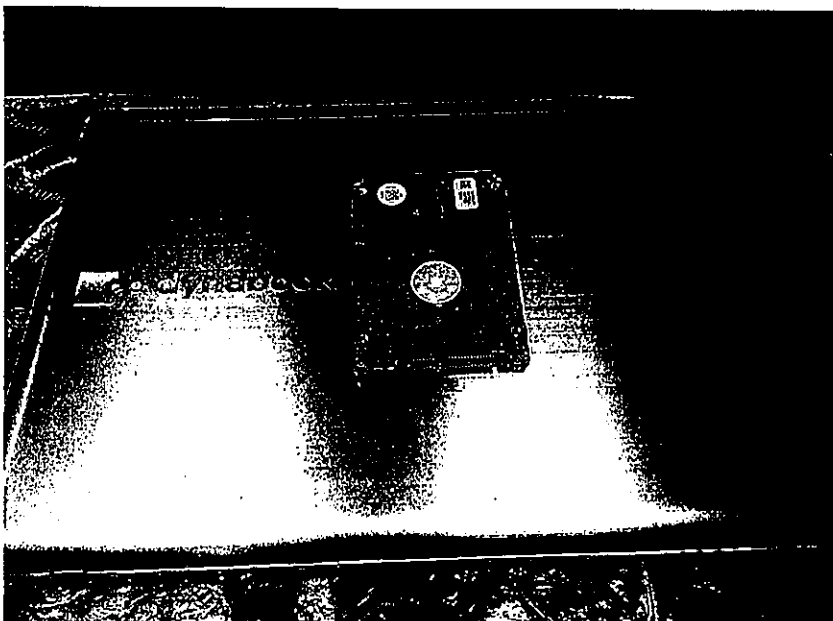

No. 9

dynabook T642/T6GW

HDD取り外し②

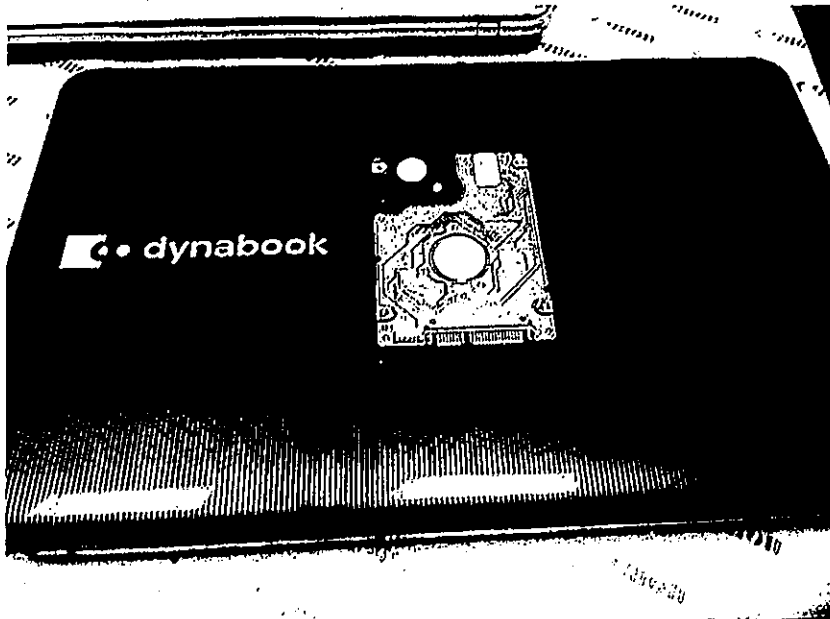

No. 10

dynabook T552/58HB

HDD取り外し②

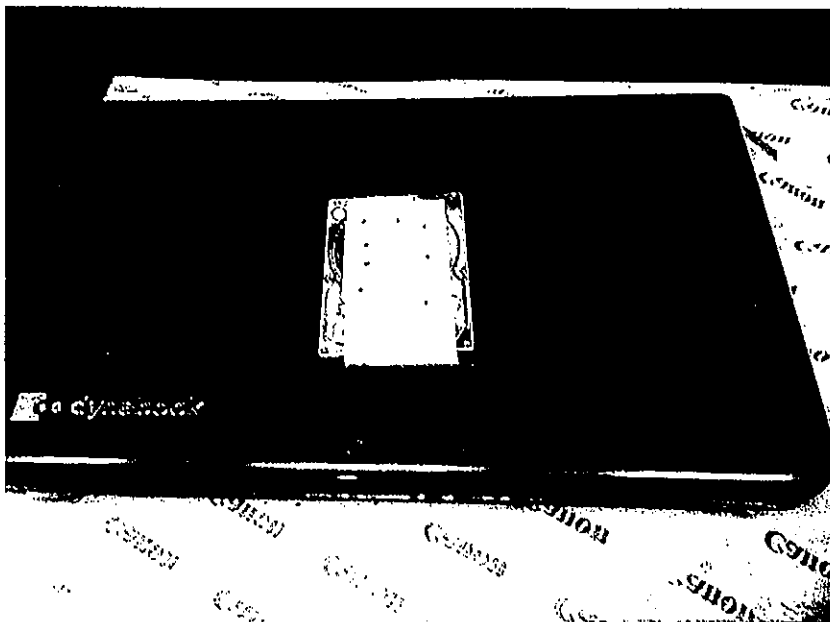

No. 11

dynabook T553/37JR

HDD破碎

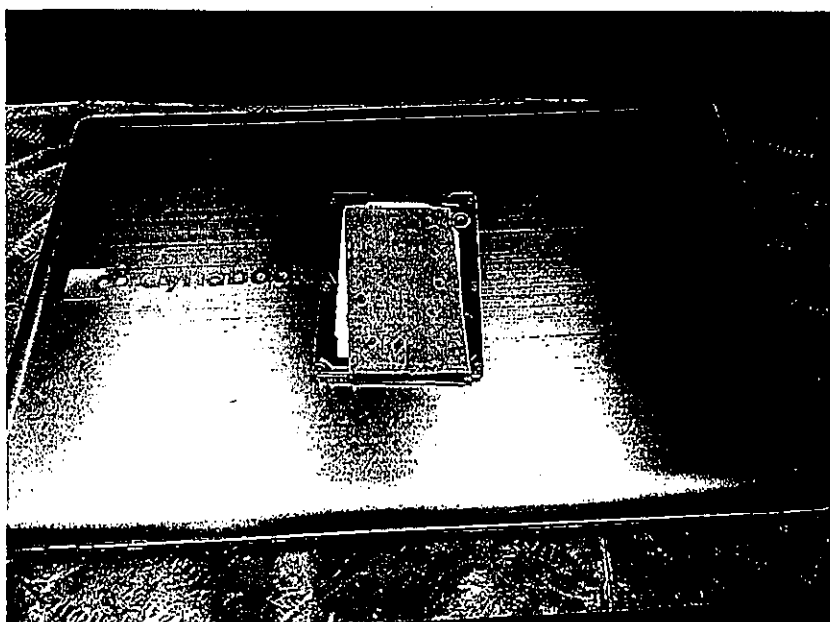

No. 12

dynabook T642/T6GW

HDD破碎

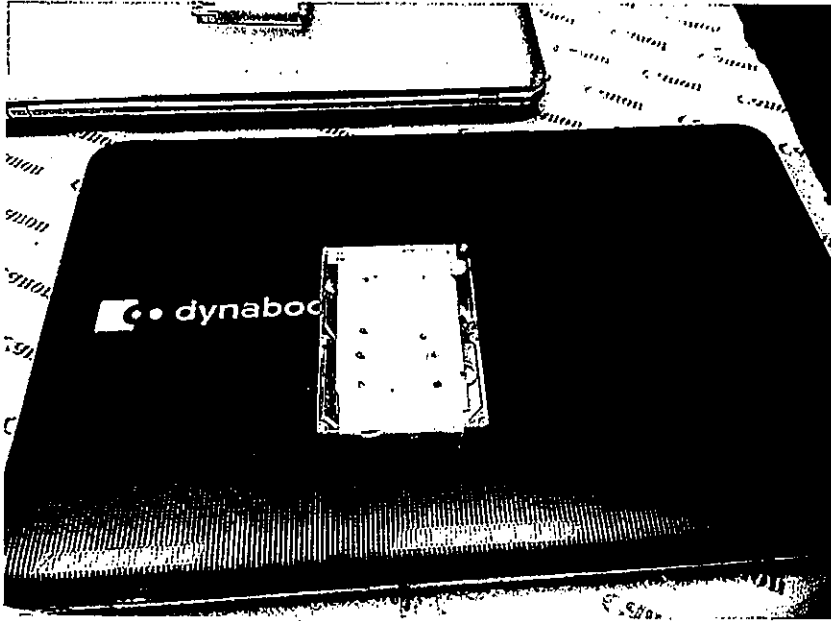

No. 13

dynabook T552/58HB



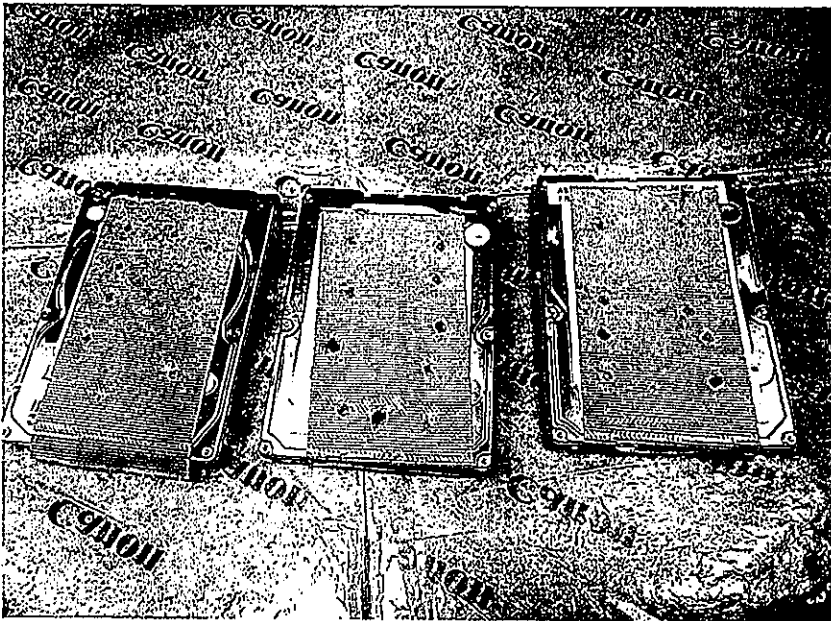

HDD破碎



No. 14

HDD 3台

余白

<p style="text-align: center;">政務活動費 《事前》 審査書</p> <p style="text-align: center;">次のとおり、実施(購入等)してよろしいか。</p>		整理番号	0300005	1	1	枚目				
		会派名	会派誠政							
		議員名								
<input type="checkbox"/>	調査研究費	第三者機関承認欄			会派承認欄					
<input type="checkbox"/>	研修費	受付日	責任者	担当者	起案日	代表者	役員	経理責任者	事務員	申請者
<input type="checkbox"/>	広報広聴費				R3. 5. 12					
<input type="checkbox"/>	要請・陳情活動費	承認日			承認日					
<input type="checkbox"/>	会議費				R3. 5. 12					
<input type="checkbox"/>	資料作成費	特記事項(第三者機関)			特記事項(会派)					
<input checked="" type="checkbox"/>	資料購入費	特記事項(第三者機関)			銀行振込					
<input type="checkbox"/>	人件費									
<input type="checkbox"/>	事務費									
<p>支出予定金額 (振込手数料を含まず)</p>		3,380 円								
<p>支出内容</p>		会派控室富山新聞 購読料月額：3,380 円 期間：令和3年6月1日～令和4年3月31日								
<p>積算根拠</p>		月額：3,380 円 (年間 33,800 円÷10ヶ月)				<p>価格の説明</p>		見積書添付		
<p>購入(依頼) 予定業者</p>		富山市黒崎 588 富山新聞(株) 奥田センター 076-493-1160				<input checked="" type="checkbox"/> 市内業者 <input type="checkbox"/> 市外業者 <input type="checkbox"/> 通販業者 <input type="checkbox"/> 他()			<p>取引規定</p> <input checked="" type="checkbox"/> 抵触なし	
<p>見積書等資料貼付欄(この欄に納まらない場合は、様式14の貼付用紙に貼ってください。)</p>										

御見積書

富山市議会 会派 誠政 様

2021 年 4 月 28 日

富山新聞販売(株)奥田セ
所長 南 勝 博

下記の通りお見積申し上げます。

〒939-8214
富山市黒崎588
TEL 076-493-1160 FAX 076-493-1140御見積金額 ￥ 33,800

※は軽減税率対象品目

銘 柄	摘 要	部 数	単 価	金額(税込)
富山新聞 ※	2021年6月分 ~ 2022年3月分	10	3,380	33,800
			合 計	33,800

<h1 style="margin: 0;">政務活動費【事後】審査書 兼 支出伝票</h1>					整理番号	0300005	2	1	枚目	
					会派名	会派誠政				
					議員名					
<input type="checkbox"/>	調査研究費	第三者機関承認欄			会派承認欄					
<input type="checkbox"/>	研修費	受付日	責任者	担当者	起案日	代表者	役員	経理責任者	事務員	申請者
<input type="checkbox"/>	広報広聴費				R3. 5-17	橋本	尾上	橋本	橋本	橋本
<input type="checkbox"/>	要請・陳情活動費	承認日			R3. 5-17					
<input type="checkbox"/>	会議費				R3. 5-17					
<input type="checkbox"/>	資料作成費	支払日(口座振込完了日)				起案日	支払完了報告			
◆	資料購入費	支払件数	年	月	日	R3.6.24	代表者	経理責任者	事務員	申請者
<input type="checkbox"/>	人件費	1	3	6	24	承認日	橋本	尾上	●	橋本
<input type="checkbox"/>	事務費					R3.6.24				
特記事項(第三者機関)					特記事項(会派)					
					銀行振込 初回、政務活動費事前審査済(0300005)					

政務活動費 支出額 <small>(振込手数料を含む)</small>	3,710 円	内、振込手数料	北陸銀行
		料	330 円
支出内容	会派控室富山新聞 6月分：3,380 円		
積算根拠	購読料月額：3,380 円	価格の 説明	請求書添付
購入(依頼) 業者	富山市黒崎 588 富山新聞(株) 奥田センター 076-493-1160	<input checked="" type="checkbox"/> 市内業者 <input type="checkbox"/> 市外業者 <input type="checkbox"/> 通販業者 <input type="checkbox"/> 他()	取引規定 ◆ 抵触なし

証 領収証 21 年 06 月分 R3 年 6 月 24 日 No. 521361

お名前 富山市議会 会派誠政 様

ご住所 新桜町 7-38 富山市役所 6F ○

繰越額 合計金額 3,380

銘柄	部数	金額
富山新聞※	1	3,380

上記金額正に領収致しました。
 8%税率対象合計 3,380
 10%税率対象合計 0
 富山新聞販売(株)
 富山センター 奥田販売所
 富山市黒崎588
 TEL 076-493-1160
 FAX 076-493-1140

※は軽減税率対象品目
金額は税込金額
お支払いは口座振替(翌月2日)が便利です。



〒930-0005
富山市新桜町7-38
富山市役所6F

請求書

会派 誠政 様

令和 3 年 6 月 17 日

日頃よりご愛読いただき
誠にありがとうございます。

富山新聞販売(株)奥田センター
所長



〒930-8214
富山市黒崎588
TEL 076-493-1160 FAX 076-493-1140

下記の通りご請求申し上げます。

【取引銀行】
北陸銀行 越前町支店 普通5065370
富山新聞販売(株)奥田センター

ご請求額 ￥ 3,380

※は軽減税率対象品目

銘柄	摘要	部数	単価	金額(税込)
富山新聞 ※	令和 3年 6月分	1	3,380	3,380
合計				3,380

8%税率対象合計

3,380

10%税率対象合計

0

貼付用紙

見積書・証拠書類等資料貼付欄(A4版以上の大きさの書類は貼る必要がありません。

B6版、A6版など、小さい用紙は貼ってください。)

翌日扱

電話 報

振込先 支店名 (漢字) 支店名 (英字) 左づめでご記入ください。

支店	店	支	店	支	店	支	店	支	店	支	店
北	陸			越	前	町					

振込金額のうち
未決済小切手
万 一 小切手が決済されなかった場合はその金額の振込を
取り消し、小切手は当店においてお返しいたします。

振込金額のうち

振込金額のうち	未決済小切手
50,653,700	

当行をご利用いただきありがとうございます。
今後ともよろしくお願ひ申し上げます。

株式会社 **北陸銀行** 店

振込金額のうち
未決済小切手
万 一 小切手が決済されなかった場合はその金額の振込を
取り消し、小切手は当店においてお返しいたします。

○振込金として預金または有価証券(当座小切手等)を収納した場合は、「振込金受取書(兼手数料受取書)」これ以外(預金
払戻請求書・口座振替)による場合は、「振込受付書(兼手数料受取書)」として使用していただきます。

○振込依頼時に記載用紙等の不備があった場合には、振込等のため振込が遅延することがあります。

○お名前がわからない事由による連絡保留器・回線の障害等によって振込が遅延することがありますのでご了承ください。

○この振込は、振込規定により取り扱います(振込規定ご参照)をお願いします。

○[翌日扱]の場合は、翌営業日のお振込となります。

○相戻・訂正依頼に際しては、当行所定の手数料をいただきます。

3万円未満	3万円以上	その他(振込)	その他(振替)
330	550		

振込手数料	振込手数料	他行(振込)	他行(振替)
330	550	660	880

振込手数料(振込) 振込手数料(振替) 他行(振込) 他行(振替)

日中のご連絡先 (076 - 443 - 2154) 様

富山新聞販売(株) 泉田ニナ-

カタカナで姓と名の間に1マスあけて左づめでご記入ください (漢字) () ()

カタカナで姓と名の間に1マスあけて左づめでご記入ください (漢字) () ()

カタカナで姓と名の間に1マスあけて左づめでご記入ください (漢字) () ()



年月日	摘要	お支払い金額(円)	お預かり金額(円)	差し引き残高(円)
1 **-*-**	繰越			*0
2 03-04-20	振込	トヤマキ"カイヨムカ	*300,000	*300,000
3 03-04-26	振込資金	*2,178	(121) 4月分インターネット保険料	*297,822
4 03-04-26*		*236	" コピー代	*297,586
5 03-05-20	振込	トヤマキ"カイヨムカ	*600,000	*897,586
6 03-05-25	振込資金	*2,256	5月分インターネット	*895,330
7 03-05-26*		*1,266	" コピー代	*894,064
8 03-05-28*		*2,607	" NTT	*891,457
9 03-06-01*	政務局利息返還	*297,586		*593,871
10 03-06-03*		*2,256	6月分インターネット	*591,615
11 03-06-14	振込資金	*22,660	白井事務所	*568,955
12 03-06-18	振込資金	*11,935	洋産	*557,020
13 03-06-18*		*2,625	NTT	*554,395
14 03-06-22	振込資金	*19,030		*535,365
15 03-06-24	振込資金	*3,710		*531,655
16 03-06-24*		*7,920		*523,735
17				
18				
19				
20				
21				
22				
23				
24				

(お預り金)

1. 振込の金額のあるお取引のときは年月日欄に*と表示します。
2. 正誤をお知らせいただくときは、お支払い金額欄に次のとおり表示します。
 クレジット
 トロケター

お支払いできる日
 西暦で表示する場合は、印字の
 下の空欄に印刷された日を入力します。

<h2 style="margin: 0;">政務活動費 《事前》 審査書</h2> <p style="margin: 5px 0;">次のとおり、実施(購入等)してよろしいか。</p>					整理番号	0300016	1	1 枚目		
					会派名	会派 誠政				
					議員名					
<input type="checkbox"/>	調査研究費	第三者機関承認欄			会派承認欄					
<input type="checkbox"/>	研修費	受付日	責任者	担当者	起案日	代表者	役員	経理責任者	事務員	申請者
<input type="checkbox"/>	広報広聴費				R3.6.4					
<input type="checkbox"/>	要請・陳情活動費	承認日			承認日					
<input type="checkbox"/>	会議費				R3.6.4					
<input type="checkbox"/>	資料作成費	特記事項(第三者機関)			特記事項(会派)					
<input type="checkbox"/>	資料購入費				事業主負担分を政務活動費より支出					
<input checked="" type="checkbox"/>	人件費									
<input type="checkbox"/>	事務費									
支出予定金額 (振込手数料を含まず)		7,920 円								
支出内容		事業主負担分雇用保険料 (5,280 円) 事業主負担分労働保険料 (2,640 円)								
積算根拠		令和 3 年 6 月～令和 4 年 3 月における給与及び 賞与の概算 (賞与は含まず) 労災保険 880,000 円×3/1000=2,640 円 雇用保険 880,000 円×6/1000=5,280					価格の 説明			
購入(依頼) 予定業者		富山市神通本町 1-5-5 富山労働総合庁舎 富山労働局労働保険特別会計歳入徴収官					<input type="checkbox"/> 市内業者 <input type="checkbox"/> 市外業者 <input type="checkbox"/> 通販業者 <input checked="" type="checkbox"/> 他(国庫金)		取引規定 <input checked="" type="checkbox"/> 抵触なし	
見積書等資料貼付欄(この欄に納まらない場合は、様式 1 4 の貼付用紙に貼ってください。)										

令和3年度の雇用保険料率について

～令和2年度から変更ありません～

- ◆ 令和3年4月1日から令和4年3月31日までの雇用保険料率は以下のとおりです（令和2年度から変更ありません。）。
- ・ 失業等給付等の保険料率は、労働者負担・事業主負担ともに引き続き3/1,000です（農林水産・清酒製造の事業及び建設の事業は4/1,000です。）。
- ・ 雇用保険二事業の保険料率（事業主のみ負担）も、引き続き3/1,000です（建設の事業は4/1,000です。）。

令和3年度の雇用保険料率

事業の種類	負担者	① 労働者負担 (失業等給付・ 育児休業給付の 保険料率のみ)	② 事業主負担		①+② 雇用保険料率
			失業等給付・ 育児休業給付の 保険料率	雇用保険 二事業の保険料率	
一般の事業		3/1,000	6/1,000	3/1,000	9/1,000
(2年度)		3/1,000	6/1,000	3/1,000	9/1,000
農林水産・※ 清酒製造の事業		4/1,000	7/1,000	3/1,000	11/1,000
(2年度)		4/1,000	7/1,000	3/1,000	11/1,000
建設の事業		4/1,000	8/1,000	4/1,000	12/1,000
(2年度)		4/1,000	8/1,000	4/1,000	12/1,000

(枠内の下段は令和2年度の雇用保険料率)

※ 園芸サービス、牛馬の育成、酪農、養鶏、養豚、内水面養殖および特定の船員を雇用する事業については一般の事業の率が適用されます。



令和3年度労働保険概算

雇用保険	事業主負担 6/1000	$880,000 \times 0.006 = 5,280$ 円
	労働者負担 3/1000	$880,000 \times 0.003 = 2,640$ 円
労災保険	事業主負担 3/1000	$880,000 \times 0.003 = 2,640$ 円
	事業主負担: 7,920円	
	労働者負担: 2,640円	合計10,560円

政務活動費【事後】審査書 兼 支出伝票					整理番号	0300016	2	1	枚目	
					会派名	会派 誠政				
					議員名					
<input type="checkbox"/>	調査研究費	第三者機関承認欄			会派承認欄					
<input type="checkbox"/>	研修費	受付日	責任者	担当者	起案日	代表者	役員	経理責任者	事務員	申請者
<input type="checkbox"/>	広報広聴費				R3.6.11	(印)	(印)	(印)	(印)	(印)
<input type="checkbox"/>	要請・陳情活動費	承認日			承認日					
<input type="checkbox"/>	会議費				R3.6.11					
<input type="checkbox"/>	資料作成費	支払日(口座振込完了日)			起案日	支払完了報告				
<input type="checkbox"/>	資料購入費	支払件数	年	月	日	R3.6.24	代表者	経理責任者	事務員	申請者
<input checked="" type="checkbox"/>	人件費	1	3	6	24	承認日	(印)	(印)	(印)	(印)
<input type="checkbox"/>	事務費					R3.6.24				
特記事項(第三者機関)					特記事項(会派)					
					事業主負担分を政務活動費より支出					

政務活動費 支出額 <small>(振込手数料を含む)</small>	7,920 円	内、振込手数料	0 円
支出内容	事業主負担分雇用保険料 (5,280 円) 事業主負担分労働保険料 (2,640 円) 〈労働者負担分 2,640 円は事務員が負担し、併せて支払〉		
積算根拠	令和3年6月～令和4年3月における給与及び 賞与の概算(賞与は含まず) 労災保険 880,000 円×3/1000=2,640 円 雇用保険 880,000 円×6/1000=5,280	価格の 説明	
購入(依頼) 業者	富山市神通本町 1-5-5 富山労働総合庁舎 富山労働局労働保険特別会計歳入徴収官	<input type="checkbox"/> 市内業者 <input type="checkbox"/> 市外業者 <input type="checkbox"/> 通販業者 <input checked="" type="checkbox"/> 他(国庫金)	取引規定 ■抵触なし

証拠書類等貼付欄(この欄に納まらない場合は、様式14の貼付用紙に貼ってください)

貼付用紙

令和 3 年 6 月 24 日

領 収 書

様

下記金額を令和 3 年度分の雇用保険料 (本人負担分) として受け取りました。

¥ 2, 6 4 0 円

富山市議会議長 橋本 雅雄 (Seal)

納付書・領収証書

労働保険 国庫金

取 扱 庁 名
富山労働局

※取扱庁番号
00075362

徴収勘定 保険料収入及び
一般拠出金収入

労働保険
特別会計

0847

厚生労働省
所 管 6118

令和 03 年度

都道府県	所管	管轄	基幹番号	枝番号	※CD	※証券受領
16	10	10	15035	-000		全部

※CD ※証券受領

翌年度 5 月 1 日以降 現年度歳入組入

※会計年度(元号:令和は9) 元号 年度
※徴収年度(元号:令和は9) 元号 年度

納付の目的

1. 令和 年度 概算 期

2. 増加徴収... 1 期別の表示
 全期・1(3)期... 1
 2期... 2
 3期... 3
 4期(翌年度第1期)... 4

3. 令和 年度 確定

※収納区分 ※認決して区分

※内証券受領 円

(住所) 〒 920-8310
富山市新花町 7-18

(氏名) 富山市議会議長 橋本 雅雄

代表 橋本 雅雄

内 訳	十 位 千 百 十 万 千 百 十 円			
	労働 保険料			¥ 1, 0 5 6 0
一 般 拠 出 金	十 位 千 百 十 万 千 百 十 円			
	納 付 額 (合 計 額)			¥ 1, 0 5 6 0

上記の合計額を領収しました。

領収日付等

出納
3. 6. 24
北陸・富山市役所
1-2

(納付者渡し)



納付の場所 日本銀行(本店・支店・代理店又は歳入代理店)、所轄都道府県労働局、所轄労働基準監督署



年月日	摘要	お支払い金額(円)	お預かり金額(円)	差し引き残高(円)
1 **-*-**	繰越			*0
2 03-04-20	振込	トヤマキ"カイヨムカ	*300,000	*300,000
3 03-04-26	振込資金	*2,178	(121) 4月分インターネット 使用料	*297,822
4 03-04-26*		*236	" コピー代	*297,586
5 03-05-20	振込	トヤマキ"カイヨムカ	*600,000	*897,586
6 03-05-25	振込資金	*2,256	5月分インターネット	*895,330
7 03-05-26*		*1,266	" コピー代	*894,064
8 03-05-28*		*2,607	" NTT	*891,457
9 03-06-01*	政務局委託 圧縮	*297,586		*593,871
10 03-06-03*		*2,256	6月分インターネット	*591,615
11 03-06-14	振込資金	*22,660	白井事務所	*568,955
12 03-06-18	振込資金	*11,935	環状	*557,020
13 03-06-18*		*2,625	NTT	*554,395
14 03-06-22	振込資金	*19,030		*535,365
15 03-06-24	振込資金	*3,710		*531,655
16 03-06-24*		*7,920		*523,735
17				
18				
19				
20				
21				
22				
23				
24				

(お知れず)
 1 両方のご提出のあるお取次ぎのときは年月日順に*と表示します。
 2 両方提出があるが片方のときは、お支払いの順に次のとおり表示します。
 タクシー
 トロクテ

お支払いの金額
 お支払いの金額は、お支払いの
 不明な場合はお問い合わせください。

<h2 style="text-align: center;">備品導入《事前》審査書</h2> <p style="text-align: center;">次のとおり、導入してよろしいか。</p>				整理番号	0300003	1	1	枚目					
				会派名	会派 誠政								
				議員名									
<input type="checkbox"/>	調査研究費	第三者機関承認欄			会派承認欄								
<input type="checkbox"/>	研修費				受付日	責任者	担当者	起案日	代表者	役員	経理責任者	事務員	申請者
<input type="checkbox"/>	広報広聴費							R3. 5. 1					
<input type="checkbox"/>	要請・陳情活動費				承認日			承認日					
<input type="checkbox"/>	会議費							R3. 5. 1					
<input type="checkbox"/>	資料作成費	特記事項(第三者機関)			特記事項(会派)								
<input type="checkbox"/>	資料購入費	特記事項(第三者機関)			口座振替（支払日：毎月27日） 3年リース契約（期間は令和3年5月～令和6年4月） 契約書等は控室にて保管								
<input type="checkbox"/>	人件費												
<input type="checkbox"/>	事務費												
<input checked="" type="checkbox"/>	事務費												
備品内容仕様等		ノートパソコン 仕様：NEC LAVIE PC-LV750RAS, OS Windows10 Home 64bit, メモリ 8GB, SSD 512GB, Microsoft office Home&Business2019 デジタルカラー複合機 仕様：キャノン IR-ADV C3730F, 30枚/分											
購入数		ノートパソコン3台 デジタルカラー複合機1台 会派の 在庫状況											
導入理由		・会派で使用していたパソコンが古く（8年使用）、動作が遅くなっており、故障も発生しているため。複合機の保守部品の入手が困難となったため											
導入方法〔理由〕		<input type="checkbox"/> 購入 <input checked="" type="checkbox"/> リース <input type="checkbox"/> その他（ ） ・ソフトウェアのバージョンアップや故障対応等に有利なため。 ・初期投資費用が抑えられるため。											
購入予定金額（税込）		58,740円/月 内訳：ノートパソコン3台 33,000円 デジタルカラー複合機1台 25,740円			販売価格 又は市場 実勢価格 比		販売価格比：368,400円増						
見積業者		株式会社 瀬戸（パソコン） 株式会社 立業社ビジネスマシズ（パソコン） 株式会社 瀬戸（複合機） 株式会社 河上事務機（複合機）					<input checked="" type="checkbox"/> 市内業者 <input type="checkbox"/> 市外業者 <input type="checkbox"/> 通販業者 <input type="checkbox"/> 他（ ）		取引規定 <input checked="" type="checkbox"/> 抵触なし				
業者選定理由		株式会社 瀬戸 ・月額のリース料金が安価であった。 ・ランニングコストも含めた料金が安価であった。											
備考		デジタルカラー複合機のリース料金：25,740円 ノートパソコンのリース料金：33,000円 合計 58,740円 販売業者 株式会社 瀬戸 リース料金支払い先 日立キャピタルNBL株式会社											

令和 3年 5月 1日
富山市議会 会派 誠政

ノートパソコン 見積り比較表

	(株) 立業社ビジネスマシズ	(株) 瀬戸	備 考
	NEC N15	NEC LAVIE VEGA LV750/R2L6	
機 器 仕 様	別紙仕様書の仕様を満たす	別紙仕様書の仕様を満たす	
機器リース料金	30,300 円/月 36 ヶ月リース	30,000 円/月 36 ヶ月リース	
評 価	×	○	

御見積書

富山市議会 会派 誠政 御中

下記のとおりお見積り申し上げます。何卒ご用命くださるようお願い申し上げます。

合計金額 ￥ 8 3 4 0 0 0 -

納入場所 ご指定場所

取引方法 従来とおり

納入期限 受注後 日以内

有効期限 2021年06月09日 まで

消費税区分 本見積書には消費税が含まれておりません。

リース年数 3 年
 リース回数 36 回
 リース料率 %
 リース金額 30,000 円

848602

2021年04月28日



株式会社 博之

営業部・技術課・業務部 〒930-0070 富山市大泉町9-11 4F
 TEL 076-441-3618 FAX 076-439-5300
 本社 〒930-0026 富山市大泉町9-1-1
 大泉店 〒939-8087 富山市大泉町1-5-9
 TEL 076-420-4555 FAX 076-420-6444

検印	検印	検印	担当者
----	----	----	-----

No	メーカー・品名/規格・備考	数量	単位	単価	金額	納期/定価
1	NEC ノートパソコン PC-LV750RAL LAVIE VEGA LV750/RAL	3	台	278,000	834,000	
2	OS:Windows 10 Home 64bit/ 画面:FTカラー15.6インチ/メモリ8GB/ ソフト:office Home&Business 2019/ CPU:Core i7/ストレージ:512GB/ NIC:IEEE802.11A/B/N/AC/AX				0	
3					0	
4						
5						
6						
7						
8						
9						
10						
明細合計額					834,000	
見積合計額					834,000	

概要:

0300003 1-3

御見積書

2021年4月30日 発行

富山市議会 会派誠政 御中

下記の通りお見積り申し上げます。
ご用命を賜りますようお願い申し上げます。

株式会社
立業社

富山県富山市 山本 正行
富山県富山市 076-423-0000

案件：ノートパソコン

納期：別途御相談

納入場所：御指定場所

決済条件：御社規定通り

有効期限：2021/05/20

作成者

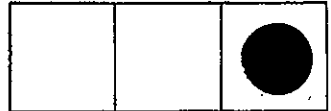

商品名	型番	数量	単価	金額
NECパーソナル LAVIE N15	PC-N1575BAL	3	280,000	840,000
合計				840,000
消費税(10%)				84,000
総合計				924,000

備考
仕様 CPUタイプCore i7-1165G7/メモリ標準容量8GB/SSD512GB/ディスプレイサイズ15.6インチ/
Windows 10 Home 64bit版/アプリケーションOffice Home and Business 2019。
*搬入設置料金含む。
リース金額 30,300円(消費税別)。御支払回数 3年36回。

2021年 4月26日

御中

富山市議会 会派誠政

パソコンリース仕様書

下記仕様のパソコンについて、見積りをお願いします。申し訳ありませんが、4月30日（金）までにご提出をお願いします。なお、契約から納期までの日数も記載願います。

1. リース期間

契約日から2025年4月23日まで

2. 数 量 3台

3. 仕 様

- (1) ノートパソコン (dynabook T7 2021年春モデル 相当)
- (2) 画面：TFTカラーLED液晶 15.6インチ以上 (ノングレア)
- (3) CPU：インテル Core i7相当
- (4) ストレージ：SSD 512GB以上
- (5) メモリー：8GB以上
- (6) OS：Windows 10 Home 64bit
- (7) ソフト：Microsoft office Home&Business 2019
- (8) インターフェース：HDMI×1, USB3.0×3, USB4 Type-C×1, SDスロット×1
- (9) 無線LAN規格：IEEE802.11a/b/g/n/ac/ax
- (10) LAN規格：10/100/1000Mbps

以 上

担当：尾上一彦（携帯：090-8264-8012）
（電話：443-2154 FAX：441-6290）



仕様 LAVIE VEGA

型名 型番		LAVIE VEGA LV750/R2L6 PC-LV750R2L6	
インストールOS・サポートOS		Windows 10 Home 64ビット*1*2	
プロセッ サー	動作周波数		第9世代 インテル® Core™ i7-9750H プロセッサ 2.60GHz(インテル® ターボ・ブースト・テクノロジー2.0に対応；最大4.50GHz)
	コア数/スレッド数		6コア/12スレッド(インテル® ハイパースレッディング・テクノロジーに対応)
	キャッシュメモリ		12MB
メインメ モリ*3	標準容量/最大容量		8GB(DDR4 SDRAM/オンボード 8GB、PC4-21300対応、デュアルチャネル対応)/8GB *4
	内蔵ディスプレイ		15.6型ワイド スーパーシャインビュー 有機ELディスプレイ (広視野角・高輝度・高色純度・高速応答)(Ultra HD 4K)
表示機能	表示色(解 像度)*5	内蔵ディスプレイ	最大10.74億色/3840×2160ドット
		別売の外付けディスプレイ 接続時(Thunderbolt™ 3 (USB 3.1 Type-C)接続時)	最大1677万色/3840×2160ドット
グラフィックスプロセッサ		インテル® UHD グラフィックス 630(プロセッサに内蔵)	
グラフィックスメモリ*6		約4GB(メインメモリと共用)	
ストレ ージ	SSD*7		Intel® Optane™ Memory H10 with Solid State Storage SSD 約512GB(PCIe)+インテル® Optane™ メモリー 約32GB*8
	Windowsシ ステムから認 識される容量 *9	Cドライブ /空き容量	約475GB/約415GB
サウンド 機能	スピーカ		ヤマハ製ステレオスピーカ内蔵(2W+2W)
	音源/サラウンド機能		インテル® ハイデフィニション・オーディオ準拠、ヤマハ製 AudioEngine™機能搭載*10
通信機能	ワイヤレスLAN (詳細はこちらをご覧ください)		Wi-Fi 6(2.4Gbps)対応(IEEE802.11ax/ac/a/b/g/n)
	Bluetooth® (詳細はこちらをご覧ください)		Bluetooth® Smart Ready(Ver.5)
入力装置	キーボード		本体一体型(キーピッチ19mm*11、キーストローク1.7mm)、JIS標準配列(90キー、プ ロキー付き(電源ボタン除く))
	ポインティングデバイス		高精度タッチパッド(マルチタッチ/ジェスチャー機能付き、クリックボタン一体型)*12
	Webカメラ/マイク		HD解像度(720p)対応カメラ、有効画素数92万画素/4マイクアレイ内蔵
外部イン ターフェ イス	USB	Type-C	USB 3.1×2(右側)*13*14、Thunderbolt™ 3(USB 3.1)×2(左側)*15*16(USB Power Delivery 3.0対応、ACアダプタの接続ポートを兼用、DisplayPort出力機能付き)
		Type-A	-
サウンド関 連	サウンド関 連	マイク入力*17	ヘッドフォンマイクジャック×1 ※スマートフォン用ヘッドフォンマイク(4極ミニプラグ)
		ヘッドフォン出力	マイク入力と共用
		ライン出力	マイク入力と共用
メモリーカードスロット		microSDメモリーカード(microSDHCメモリーカード、microSDXCメモリーカード)スロ	

幅×1*18*19*20

セキュリティ	顔認証(Windows Hello対応)	
外形寸法	本体(突起部、バンブ部除く)	359.8(W)×243.9(D)×18.3(H)mm
質量	本体(内蔵バッテリーパック含む)*21*22	約1.9kg
	バッテリー	-*23
	ACアダプタ*24	約327g
バッテリー駆動時間(JEITA測定法 Ver.2.0)	約10.4時間*25	
バッテリー充電時間(電源ON時/OFF時)	約2.0時間/約2.0時間*26	
電源*27*28	リチウムイオンバッテリーまたはACアダプタ(AC100~240V±10%、50/60Hz)	
消費電力	標準時*29/最大時/スリープ時	約8.9W/約95W/約0.4W
省エネ法に基づくエネルギー消費効率*30	12区分 34.9kWh/年(88%)(9)	
電波障害対策	VCCI ClassB	
温湿度条件	5~35℃、20~80%(ただし結露しないこと)	
本体色	アルマイトネイビー(プレミアムミラーガラス天板)	
オフィスアプリ(インストールされている他のアプリ *こちらをご覧ください)	Microsoft Office Home & Business 2019	
主な添付品	マニュアル*31、ACアダプタ、保証書	

<!DOCTYPE html>

Copyright© NEC Personal Computers, Ltd. 2011-2020.

令和 3年 5月 1日
富山市議会 会派 誠政

デジタルカラー複合機 見積り比較表

	(株) 河上事務機	(株) 瀬戸	備 考
	リコー IMC3000F	キャノン IR-ADV C3730F	
機 器 仕 様	別紙仕様書の仕様を満たす	別紙仕様書の仕様を満たす	
機器リース料金	16,120 円/月 48 ヶ月リース	23,400 円/月 36 ヶ月リース ※ 以降 2,340 円/月	
最 低 料 金	3,750 円/月	100 円/月	
コ ピ ー 料 金	白黒： 1～2000 枚 @ 1.80 円 2001～5000 枚 @ 1.44 円 5001 枚～ @ 1.32 円 フルカラー： 1～1000 枚 @15.00 円 1001～4000 枚 @12.63 円 4001 枚～ @10.26 円 カラープリント： 1～1000 枚 @14.00 円 1001～4000 枚 @11.38 円 4001 枚～ @10.50 円	白黒： 1 枚～ @ 2.00 円 フルカラー： 1 枚～ @12.00 円 カラープリント： 1 枚～ @12.00 円	
フルタイムメン テナンス料金	7,500 円/月	0 円/月	
48 ヶ月リース 費 用	1,313,760 円 ※ カウンター料金別途	875,280 円 ※ カウンター料金別途	
評 価	×	○	

御見積書

848601

2021年04月28日

富山市議会会派誠政 御中

下記のとおりお見積申し上げます。何卒ご用命くださるようお願い申し上げます。

合計金額 ¥ 7 2 0 0 0 0 -

納入場所 二指定場所

取引方法 従来とおり

納入期限 受注後 日以内

有効期限 2021年06月09日 まで

消費税区分 本見積書には消費税が含まれておりません。



株式会社 野田印刷

代表取締役 野田 博之

営業部・技術課・業務部 〒930-0026 富山市八人町9-11 4F
TEL 076-441-8111 FAX 076-439-5300

本社 〒930-0026 富山市八人町9-11

大泉店 TEL 076-441-3618 FAX 076-441-6434

〒939-8087 富山市大泉町1-5-9

TEL 076-420-4555 FAX 076-420-6444

リース年数 3 年

リース回数 36 回

リース料率 %

リース金額 23,400 円

検印	検印	担当者
<input type="checkbox"/>	<input type="checkbox"/>	<input type="checkbox"/>

No	メーカー・品名／規格・備考	数量	単位	単価	金額	納期／定価
1	キヤノン デジタルカラー複合機 IR-ADV C3730F	1	台	1,650,000	1,650,000	
2	キヤノン ペDESTAL H1	1	台	50,000	50,000	
3	搬入設置費	1	式	80,000	80,000	
4						
5						
6						
7						
8						
9						
10						
明細合計額					1,780,000	
特別値引額					-1,060,000	
見積合計額					720,000	

摘要:

コピー料金(税別)

基本料金 0円

モノクロ 1律 2円

カラー 1律 12円

No.

御見積書

富山市議会 会派誠政

御中

令和 3 年 4 月 28 日

下記の通り御見積り申し上げます。

受渡期日 1週間

受渡場所 貴社指定場所

取引方法 4年リース

有効期限 発行後 1ヶ月

事務機器・測量機器・通信機器

株式会社 西河上 事務機

代表取締役 西河上 勲

〒939-8096 富山市西大泉1-26

TEL 076-424-7610(代)

FAX 076-424-7637

担当者: [REDACTED]

月額リース料 ¥16,120

消費税は別途必要です

品名	規格	数量	単位	単価	金額
リコー カラー複合機	IMC3000F	1	式		1,650,000
専用テーブル	TB3020	1	〃		40,000
搬入設置調整料					45,000
貴社特別値引					▲1,025,000
小計					710,000
最低料金 3,750円 トナー込み					
モノ 1-2000 @1.80円					
2001-5000 @1.44円					
5001- @1.32円					
カウンタ控除 1%					
フル 1-1000 @15.00円					
1001-4000 @12.63円					
4001- @10.26円					
カウンタ控除 1%					
フルP 1-1000 @14.00円					
1001-4000 @11.38円					
4001- @10.50円					
カウンタ控除 1%					
追加サービス フルタイム (7D24H)					
7,500円					

備考 カウンター料金は別途

フルタイムなしの場合月～土 9:00から17:00までのサービス

合計金額

¥710,000.-

2021年 4月26日

御中

富山市議会 会派誠政

デジタルカラー複合機リース仕様書

下記仕様のデジタルカラー複合機について、見積りをお願いします。申し訳ありませんが、4月28日（水）までにご提出をお願いします。なお、契約から納期までの日数も記載願います。

1. リース期間

契約日から2025年4月まで

2. リース方法

メンテナンスリース（消耗品含む）

3. 共通仕様

- (1) 人感センサーを有し、使用していないときには待機モードに自動で切り替わる機能が付加されていること。
- (2) 重送検知機能を有していること。
- (3) グリーン購入に適合していること。
- (4) 土・日曜日および祝祭日にもメンテナンス対応可能なこと。

4. 複写機能

- (1) A4サイズ（ヨコ）の用紙1分間当たり30枚以上等倍複写可能なこと。
- (2) 用紙トレイ1段に500枚（64g/m²）以上収納可能で、用紙トレイは2段有し、マルチトレイも備えること。
- (3) A3等倍サイズが印刷可能なこと。
- (4) 自動原稿送り装置を有し、両面同時読み取り機能を備えること。
- (5) 自動原稿送り装置にセット可能な原稿枚数が100枚以上であること。
- (6) 自動両面印刷が可能なこと。

5. FAX機能

- (1) スーパーG3規格対応であること。
- (2) PC-FAX機能を有すること。

6. スキャナー機能

- (1) ネットワークカラーレスキャナー機能を有すること。
- (2) スキャンしたデータは、PDF、TIFF、JPEG等のファイルに変換可能なこと。
- (3) PDFデータは、アドビアクロバットリーダーで編集可能なこと。

7. プリンタ機能

- (1) ネットワークプリンタ機能を有すること。
- (2) データ処理解像度600dpi以上であること。

以上

担当：尾上一彦（電話：443-2154 携帯：090-8264-8012）

備品導入				整理番号	0300003	2	1	枚目		
政務活動費【事後】 審査書 兼 支出伝票				会派名	会派誠政					
				議員名						
<input type="checkbox"/>	調査研究費	第三者機関承認欄			会派承認欄					
<input type="checkbox"/>	研修費	受付日	責任者	担当者	起案日	代表者	役員	経理責任者	事務員	申請者
<input type="checkbox"/>	広報広聴費				R3. 5.26	橋本	尾上	橋本	橋本	
<input type="checkbox"/>	要請・陳情活動費	承認日			承認日					
<input type="checkbox"/>	会議費				R3.5.26					
<input type="checkbox"/>	資料作成費	支払日(口座振込完了日)				起案日	支払完了報告			
<input type="checkbox"/>	資料購入費	支払件数	年	月	日	R3.6.28	代表者	経理責任者	事務員	申請者
<input type="checkbox"/>	人件費	1	3	6	28	承認日	橋本	尾上	●	橋本
<input checked="" type="checkbox"/>	事務費					R3.6.28				
特記事項(第三者機関)					特記事項(会派)					
(空欄)					口座振替 (支払日: 毎月27日) 3年リース契約 (期間は令和3年5月~令和6年4月) 契約書等は控室にて保管 (0300003 事前審査済) 口座振替の手続きに時間を要したため2か月分の支払い					

政務活動費 支出額 <small>(振込手数料を含む)</small>	117,480 円/月	内、振込手数料	口座振替
支出内容	ノートパソコン3台分 デジタルカラー複合機 リース料金 (5月分6月分)		
積算根拠	リース期間 (令和3年5月~令和6年4月)	価格の 説明	リース契約確認書 添付
購入(依頼) 業者	株式会社 瀬戸 代表取締役 瀬戸 博之 富山市八人町9-11 TEL:076-441-3111 FAX:076-439-5300	<input checked="" type="checkbox"/> 市内業者 <input type="checkbox"/> 市外業者 <input type="checkbox"/> 通販業者 <input type="checkbox"/> 他()	取引規定 <input checked="" type="checkbox"/> 抵触なし

見積書等貼付欄(この欄に納まらない場合は、様式14の貼付用紙に貼ってください。)

富山県富山市
新桜町7-38

お問合せ先
担当支店 北陸営業所
電話 052-385-0292
(受付時間: 平日 09:00-17:00)

富山市議会会派誠政

御中



105-0003

東京都港区西新橋1丁目3-1
西新橋スクエア9階

431121 06151 0004689#

日立キャピタルNBL株式会社

0001/0006 0010243

拝啓、時下ますますご清栄のこととお慶び申し上げます。平素は格別のご愛顧を賜り、厚く御礼申し上げます。この度は、弊社のリース契約をご利用いただきまして、誠にありがとうございます。ご契約いただきましたリース契約の内容につきまして、下記のとおりご案内申し上げますのでご確認いただき、リース契約終了まで大切に保管していただきますよう、よろしくお願い申し上げます。 敬具

リース契約のご確認書

【ご契約内容】	契約番号 1052-7594-0600-00		リース期間	36 ヶ月	
契約種類	リース	リース期間開始日	2021/05/26	リース期間満了日	2024/05/25
販売店名	株式会社 瀬戸	リース料	53,400円	リース料	1,922,400円
		消費税等	5,340円	消費税等	192,240円
代表物件名	デジタルカラー複合機	お支払額	58,740円	お支払額	2,114,640円
		※リース物件のご明細につきましては、別紙をご参照ください。		お支払日	27日

【お支払引当口座】	金融機関名 北陸銀行富山市役所出張所		預金種別	普通	口座番号	6021***
口座名義人	カイハセイセイ カイチヨウ ハシモト マサオ					

【お支払内容】							(単位:円)				
回数	お支払年月	お支払額	内訳		お支払後残高	回数	お支払年月	お支払額	内訳		お支払後残高
			リース料	消費税等					リース料	消費税等	
1	2021/06	58,740	53,400	5,340	2,055,900	31	2023/11	58,740	53,400	5,340	293,700
2	2021/06	58,740	53,400	5,340	1,997,160	32	2023/12	58,740	53,400	5,340	234,960
3	2021/07	58,740	53,400	5,340	1,938,420	33	2024/01	58,740	53,400	5,340	176,220
4	2021/08	58,740	53,400	5,340	1,879,680	34	2024/02	58,740	53,400	5,340	117,480
5	2021/09	58,740	53,400	5,340	1,820,940	35	2024/03	58,740	53,400	5,340	58,740
6	2021/10	58,740	53,400	5,340	1,762,200	36	2024/04	58,740	53,400	5,340	0
7	2021/11	58,740	53,400	5,340	1,703,460						
8	2021/12	58,740	53,400	5,340	1,644,720						
9	2022/01	58,740	53,400	5,340	1,585,980						
10	2022/02	58,740	53,400	5,340	1,527,240						
11	2022/03	58,740	53,400	5,340	1,468,500						
12	2022/04	58,740	53,400	5,340	1,409,760						
13	2022/05	58,740	53,400	5,340	1,351,020						
14	2022/06	58,740	53,400	5,340	1,292,280						
15	2022/07	58,740	53,400	5,340	1,233,540						
16	2022/08	58,740	53,400	5,340	1,174,800						
17	2022/09	58,740	53,400	5,340	1,116,060						
18	2022/10	58,740	53,400	5,340	1,057,320						
19	2022/11	58,740	53,400	5,340	998,580						
20	2022/12	58,740	53,400	5,340	939,840						
21	2023/01	58,740	53,400	5,340	881,100						
22	2023/02	58,740	53,400	5,340	822,360						
23	2023/03	58,740	53,400	5,340	763,620						
24	2023/04	58,740	53,400	5,340	704,880						
25	2023/05	58,740	53,400	5,340	646,140						
26	2023/06	58,740	53,400	5,340	587,400						
27	2023/07	58,740	53,400	5,340	528,660						
28	2023/08	58,740	53,400	5,340	469,920						
29	2023/09	58,740	53,400	5,340	411,180						
30	2023/10	58,740	53,400	5,340	352,440						

【ご連絡事項】

・お支払方法が口座振替の場合において、ご指定いただいたお支払口座と当社に対する他のお支払いに係る口座が同一のときは、当社は、これらの代金を合算した金額で金融機関に対して口座振替の依頼をさせていただきますことがあります。



年月日	摘要	お支払い金額 (円)	お預かり金額 (円)	差し引き残高 (円)
-*-	繰越			*0
03-04-20	振込	トヤマシキ"カイヨムカ	*300,000	*300,000
03-04-26	振込資金	*2,178	(121) 4月分インターネット " コピー代	*297,822
03-04-26*		*236		*297,586
03-05-20	振込	トヤマシキ"カイヨムカ	*600,000	*897,586
03-05-25	振込資金	*2,256	5月分インターネット	*895,330
03-05-26*		*1,266	" コピー代	*894,064
03-05-28*		*2,607	" NTT	*891,457
03-06-01*	政務局利息返金	*297,586		*593,871
03-06-03*		⑩ *2,256	6月分インターネット	*591,615
03-06-14	振込資金	⑪ *22,660	白井事務所	*568,955
03-06-18	振込資金	⑫ ⑬ *11,935	雑入	*557,020
03-06-18*		⑭ *2,625	NTT	*554,395
03-06-22	振込資金	⑮ *19,030	PC3台ハイキ処分	*535,365
03-06-24	振込資金	⑯ *3,710	富山新聞	*531,655
03-06-24*		⑰ *7,920	雇用保険、労使	*523,735
03-06-28	デジタル複合機	*58,740	NS ETC-NBL 5月分	*464,995
03-06-28	PC3台リース料	*58,740	NS ETC-NBL 6月分	*406,255
19				
20				
21				
22				
23				
24				

この簿記帳簿は、平成10年1月1日現在にまで遡り、
 平成10年1月1日現在までの取引を記載しております。
 システム上のデータと一致しない場合は、本簿記帳簿の記載を優先とさせていただきます。

お支払いの金額は、
 振込手数料は、
 振込手数料は、

リース契約書

富山市議会 会派 誠政

積分

ご注意事項
お申し込みが承認され、または契約された事象に関する情報は、本貸付所および保証者の管理のため、当社が指定する個人信用情報機関に委託され、当該機関の記録と照合および当該記録と照合する個人信用情報機関の加盟会員により利用されます。
詳細は別紙の「個人信用の取得・利用・提供・委託および委託に関する取扱い」をご確認ください。

ご案内
リースお申込みの内容について日立キャピタルNBLより保証の電話または訪問をさせていただきます。
お見積りから受領した契約書および保証書等のためにいただいた情報は、本契約の成立にかかわらず保証の決定に適切に管理処分するものとし、ご返却はいたしませんのであらかじめご了承ください。

03000032-4

申込日 20 年 月 日
受付番号 0492105060007 契約番号 0000 No. 05070038-004

申込日必須 印字内容を正確に確認の上、ご捺印ください。

貸借人(甲)

会社所在地 (自営の方は事業所住所) 〒930-8510 富山市新桜町7番38号 代表 096 電話 443-2154

会社名 (自営の方は屋号) フリガナ 富山市議会 会派 誠政

代表者名 (自営の方はご本人の自署) フリガナ 橋本 雅雄 代表者名 橋本 雅雄 (自営の方は個人印)

※個人事業者さま追加記入欄 (代表者の方の情報をご記入ください。)

生年月日 昭・平 年 月 日 男・女 自宅TEL

自宅住所 〒

貸借人(乙)

貸借人 氏名 年 月 日 年 月 日

担保 担保名 氏名

年商 百万円 (/)

私及び連帯保証人は、「リースお申込みの内容」および「個人情報取得の取得・利用・提供・登録および委託に関する事項」について承諾の上、リース物件を営業または事業の用に供する目的で申込をします。

連帯保証人

お名前 (本人自署) フリガナ 橋本 雅雄 買付主との関係

生年月日 昭・平 年 月 日 男・女 自宅TEL 090-6276-2220

自宅住所 〒930-0928 富山市富岡町

勤務先名 富山市議会 会派 誠政 勤務先住所 〒930-8510 富山市新桜町7-38 TEL 096-443-2154

金融機関名 北陸 富山支店

預金種目 ①普通 2.当座 口座番号 6021308

口座名義人 フリガナ 会派 誠政 代表者名 橋本 雅雄

口座振替希望日 7日 27日

口座番号は右括弧でご記入ください。
<法人の場合>
法人名とともに代表者名や代表者名を金融機関通出名義と同様に正確にご記入ください。

口座振替希望日
※口座振替希望日を必ずご指定ください
(毎月口座振替希望日に自動引落となります。)

お支払内容

①リース期間 36ヶ月 金額、リース期間月数を訂正した箇所には貸借人の方の訂正印が必要です。

②月額リース料 (消費税等含まず) 53400円

③月額リース料 (税込) ②月額リース料に消費税を乗じた金額(円未満切り捨て)を合算してご請求させていただきます。

お支払方法
初回 年 月 第2回目 年 月
毎月ご指定の口座・振替日より自動引落
※お支払方法については、事務手続き等の都合により変更になる場合があります。

納品・検収予定日 年 月 日

リース開始日/契約日 20 年 月 日

契約種別 新規・増設 レベルアップ 満了・再リース入替

旧リース会社 NBL その他

お支払総額 (税込) は、③月額リース料 (税込) × リース期間となります。

再リース料 (年額) (月額リース料 × 12) × 1/10に消費税等を加算した合計額相当

前払リース料 (消費税等含む) 20 年 月 日

お支払日 最終支払日よりさかのぼって充当

※本書面に記載の「NBL」は、日立キャピタルNBL株式会社を指します。

※入替の場合は、旧リース会社をご記入ください

▼設置場所が申込住所と異なる場合は、必ず、下記へ住所を記載ください。

物件名	メーカー名	型式/機械番号	台数	NBL 旧契約No.
① デジタルカラー複合機	キヤノン	iR-ADVC3730F	1台	
設置場所	〒 お客様情報の住所と同じ			
TEL	部署名			
入替対象	<input type="checkbox"/> 一部 <input type="checkbox"/> 全部 <input type="checkbox"/> 他社			
② ノートパソコン	NEC	LAVIE LV750/RAL	3台	
設置場所	〒			
TEL	部署名			
入替対象	<input type="checkbox"/> 一部 <input type="checkbox"/> 全部 <input type="checkbox"/> 他社			
③				
設置場所	〒			
TEL	部署名			
入替対象	<input type="checkbox"/> 一部 <input type="checkbox"/> 全部 <input type="checkbox"/> 他社			
④				
設置場所	〒			
TEL	部署名			
入替対象	<input type="checkbox"/> 一部 <input type="checkbox"/> 全部 <input type="checkbox"/> 他社			

会社名 株式会社 瀬戸

TEL 076-441-3618

担当者

日立キャピタルNBL株式会社
〒105-0003 東京都港区西新橋一丁目3番1号

北陸営業所
TEL 052-385-0292
FAX 052-352-2121

SP 2021/05/14 09:21
WL/PDF/NL01/202104 (民)

③リース契約書 (リース会社宛) 3/8

リースお申込みの内容

表記の賃借人（以下「甲」という）は、日本キャピタルN0株式会社（以下「乙」という）との間に、次のとおりリース契約を締結します。

第1条（リース契約の成立時点） この契約は、甲が乙に対して、所定の申込書を用いて申込をし、乙が、乙所定の手続きにより承認した時点で成立するものとします。

第2条（リース物件） 乙は、売主から、甲が指定する表記の物件（以下「物件」という）を買受けて、この契約に定める条件に従い甲にリースし、甲はこれを借受けます。

第3条（開始日、期間） リース期間は、第6条第2項により物件の引渡が完了したことを乙が確認したうえ、表記のリース期間開始日届期記載された日付を起算日として表記の期間とします。甲は、表記のリース期間開始日よりリース期間満了日まではこの契約を解除することはできません。

第4条（リース料等） (1) 甲は、乙に対し、表記のリース料を、表記支払方法によって支払います。(2) この契約のお支払引落口座と乙に対する他の債務の支払いに係る口座が同一のときは、乙は、これらの債務を合算した金額で金融機関に対して口座振替の依頼をすることができ、甲はこれをあらかじめ承諾するものとします。

第5条（前払リース料） (1) 甲はこの契約の締結と同時に、この契約の履行を確保するため表記の前払リース料を乙に支払うものとします。(2) 前払リース料は無利息とし、最終支払月のリース料より前払額を控減して自動的に充当されるものとします。ただし、甲が第13条第3項、第11条第1項、第2項に該当したときは、乙は前払リース料をもって任意に甲がこの契約に基づいて乙に支払うべき一切の金銭債務の全部または一部に充当することができるものとします。

第6条（物件の引渡） (1) 物件は、売主から表記の物件取扱い場所に搬入されるものとし、甲は、物件が搬入されたときは、引渡のときまで善良な管理者の注意をもって甲の負担で売買のために物件を保管するものとします。(2) 甲は、搬入された物件について直ちに甲の負担で検査を行い、物件の品質、種類および数量（規格、仕様、仕様その他物件につき必要とする一切の事項を含む。以下これを総称して「物件の品質等」という。）がこの契約の内容に適合していることを確認するものとします。(3) 前項に基づき検査の結果、物件の品質等がこの契約の内容に適合していない（以下「物件の品質等の不適合」という。）ときは、甲は直ちにその旨を乙に書面により通知するものとします。甲がこれを怠ったときは、物件は完全な状態で引渡されたものとみなし、以後乙は一切の責任を負わないものとします。(4) 甲が不当に物件の受領を拒否したときは、乙は前述したとき、この契約を解除されても異議のないものとします。この場合、売主から請求があったときは、甲は売主に対して損害賠償の責を負うものとします。

第7条（物件の品質等の不適合等） (1) 売主からの物件の搬入が遅延したとき、または不能になったときでも、乙は一切の責任を負いません。(2) 物件の品質等の不適合があった場合、または物件の選択、決定に際して甲に錯誤があったときでも、乙は一切の責任を負いません。(3) 前二項の事由によって甲が損害を受けたときは、甲と売主との間で解決するものとします。(4) 前各項の場合においても、この契約に基づき甲乙間の権利義務関係は変更されないものとします。

第8条（物件の保管、使用方法、表示など） (1) 乙から甲に対して、物件に乙の所有権を明示する標示、標識な設置するよう指示があったときは、甲はこれに従うものとします。(2) 甲は、物件を、法令等遵守し善良な管理者の注意をもって、業務のために通常用法に従って保管・使用し、(3) 甲は甲の使用目的において物件を正常な状態に保ち、または十分な機能のつく状態に維持し、または手入れをするものとします。(4) 物件自体およびその設置、保管、使用上より第三者に与えた損害については、甲がこれを賠償するものとします。(5) 物件が第三者の特許権、実用新案権、商標権、産権権または著作権に抵触したときは、甲は甲の負担と責任により紛争を解決するものとします。(6) 第4項、第5項の場合において、乙が第三者に対し損害賠償を請求した場合は、甲はかかる損害を補償するものとします。(7) 甲は、物件を表記の設置場所、または、物件がソフトウェアの場合は甲が設置する電子計算機およびその関連機器、物件のみで使用できます。

(8) 乙は、いつでも甲の事務所、工場、事業場等に立ち入り物件の現状、造作、保管状況を検査できるものとします。
第9条（物件の所有権侵害の禁止など） (1) 甲は、物件を他に譲渡したり、担保に差入れたり、その他乙の所有権を侵害するよう行為をすることはできません。(2) 甲は、乙の書面による承諾を得ることなしに、次の各号の行為をすることはできません。①物件を他の不動産または動産に定着させること ②物件に他のものを附着させ、または改造、取替、増設、廃除、品質等を変更させる行為をすること ③物件を第三者に転売すること ④物件を表記の設置場所以外へ移動すること ⑤この契約による借主の権利を第三者に譲渡すること (3) 前項①の承諾を求めるとき、甲は、不動産の所有者等から乙に対して、物件がその不動産に附合しない旨の承諾書または証明書を提出させるものとします。(4) 乙の承諾の有無に関わらず、甲が第2項②の行為をした場合、乙から甲に対して要求があったときは、甲は無償でその効果を物件に帰属させるものとします。(5) 甲は、物件について他から強制執行の法的権利、事実的侵害がないよう保全するとともに、もしそのような事態が発生したときは直ちに乙に通知をし、かつ速やかにその事態を解消させるものとします。(6) 前項において乙が必要な措置をとったときは、甲は、乙の支払う一切の費用を負担するものとします。(7) 甲は、この契約に基づいて甲が乙に対して負担するすべての金銭の支払債務を、乙またはその承継人に対する債権と担保とするものとします。

第10条（物件の滅失、毀損） (1) 物件の返還までに物件が滅失、毀損した場合または物件を使用収益することができない期間が生じた場合についてのすべての危険は、甲の負担とします。(2) 物件が毀損したときは、甲の費用で物件を完全な状態に修復するものとします。(3) 物件が滅失したときは、甲は残リース料（これに係る未払いリース料等）を含む、以下同じ）全額を一括して直ちに乙に支払うものとします。(4) 甲は、第2項の項はリース契約何らの変更なくそのまますべて、第3項の場合においては残リース料全額を支払ったときと同時に甲の義務が終了することに同意します。(5) 甲が第3項により残リース料全額を支払ったときは、乙は現状有姿のまま物件の所有権を甲に移転し、または、第三者に対する権利を甲に譲渡するものとします。ただし、乙は、物件の仕様、機能または第三者の責力等について一切責任を負わないものとします。
第11条（期間の失効、契約解除等） (1) 甲が次の各号の一つでも該当したときは、甲は乙から何らの通知催告を経ることなく、この契約に基づきリース料の支払の期限の利息を失うものとし、残リース料全額を直ちに現金で乙に支払うものとします。またこの場合において乙が請求した場合には、甲は物件を乙に返還するものとします ①リース料の支払いを1回でも滞りしたとき ②営業の休止もしくは廃業の意思表示をしたとき ③官公庁から業務停止、その他の業務継続不能の処分を受けたとき ④差押、仮差押、強制執行または競売などの処分を受けたとき ⑤民事再生、破産、会社更生その他債務整理・事実再生に係る手続開始の申し立てがあったとき ⑥支払を停止し、または手続開始の処分を受けたとき ⑦この契約または乙との他取引契約に違反したとき ⑧営業が引続き不振であり、または営業の規模が困難であると認定されたとき ⑨連帯保証人が前記各号に一つでも該当した場合には、乙が相当と認める保証人を追加提供しなかったとき (2) 甲が前項の支払いを履行しないときは、乙は何らの通知催告なくしてこの契約を解除できるものとします。この場合、甲は乙の要求に従い乙に物件を返還するとともに、残リース料全額を返還による損害金として直ちに乙に支払うものとします。(3) 物件が返還されたときは、乙の乙の選択により物件を相当の基準に従って評価するか、または相当の面積を処分し、評価額または処分額から乙のおのの評価または処分した乙の費用および乙が合理的な基準に従って評価したリース期間満了時の見込残存価値を差し引いた金額を支払う乙に対して残リース料全額または違約による損害金の全部を弁済した場合に限り、残リース料全額または違約金の全額を限度として、甲に返還するものとします。なお、甲は乙が算定する物件の評価額、処分額または見込残存価値について何らの異議を申し立てません。

第12条（連戻利息） 甲が債務の弁済を遅滞したときは、支払うべき金額に対し、年4.6%（年率365日とする日割計算）の割合による遅滞利息を乙に支払うものとします。

第13条（物件の保護） (1) 乙は、物件（ただし、ソフトウェアその他権利対象外物件を除く）につき、乙を被侵害とする地震損害保険（地震等不保別）を乙の選定する保険会社と締結し、リース期間中（再リース期間を除く。）これを継続するものとします。乙の物件にかかる保険事故が発生したときは、甲は直ちにその旨を乙に通知し、かつ保険金受取に必要な一切の書類を遅滞なく乙に交付するものとします。(2) 前項により、保険金が乙に支払われた場合は、次の各号の場合に応じ当該各号の定めに従うものとします。①物件が修繕可能な場合には、乙は、甲が第10条第2項の規定に従い、物件を完全な状態に修復した場合に限り、保険金を甲に支払います。②物件が滅失（修繕不能および避難を含む。以下同じ。）した場合には、甲は乙に支払われた保険金を

限度として、当該保険金にかる第10条第3項の債務の支払いを免れます。なお、甲は当該債務と保険金額との差額を直ちに乙に支払うものとします。

第14条（契約の更新等） (1) リース期間満了の1か月前までに甲が乙に対して乙所定の終了通知書およびリース終了の通知をしない場合には、この契約は表記再リース料をもって、その他はこの契約と同一条件で年間自動的に再リースされるものとし、以降も同様とします。ただし、乙が再リースをしない旨の意思表示をしたとき、または甲が所定の期間までに再リース料を支払わないときは、この契約は終了するものとし、甲は第15条に基づいて物件を返還するものとします。(2) 甲は前項の再リース料を、乙の請求に基づき1年分を一括して所定の期間までに支払うものとします。

第15条（物件の返還） (1) リース期間が満了したとき、または期間前でも第11条第1項、第2項によって乙から甲に対して物件返還の請求があったときは、甲は直ちに物件を乙の指定する場所に返還するものとします。(2) 物件の取り外し、運搬など物件の返還に要する一切の費用は甲の負担とし、(3) 甲は物件の返還時に物件が通常の状態および経年劣化を除く状態と異なることは、甲の責任をもって物件を現状に回復（コンピュータデータなどの消去も含む）します。データ消去が不十分であったことにより甲に損害が生じた場合でも、乙は一切の責任を負いません。(4) 前項による物件の返還がなされない場合、乙または乙の代理人は随時物件取り外しのため物件の設置場所に入立って物件の占有を回収し、物件を搬出することができるとし、この場合、甲はこれを妨害してはならず、また乙に対して損害賠償の請求もできません。なお、物件の引揚げに関する一切の費用は甲の負担とします。(5) 物件の返還が遅れた場合、甲は返還完了までリース料相当額の損害金を乙に支払うものとします。(6) 甲は物件の返還が完了するまで、この契約に定められたすべての義務を履行するものとします。

第16条（債権譲渡等の承諾） 甲はこの契約に基づき乙が甲に対して有する債権を乙が金融機関などに債権譲渡・担保提供または借付に供すること等（以下「債権譲渡等」という）があることをあらかじめ承諾するものとします。なお、乙は債権譲渡等がなされた場合に改めて甲に債権譲渡等の通知をしないものとします。かかる場合、乙は債権譲受人から債権譲渡等がなされた債権についての返還債権取得を取得するものとし、甲は、別途通知がない限り、この契約に基づく支払を乙を通じて支払うことによりその債務を免れるものとします。

第17条（権利の移転） 乙は甲の承諾を要しない、この契約上の全部もしくは一部の権利を第三者へ譲渡、質入れし、または物件に担保を設定することができるものとします。

第18条（連帯保証人） (1) 連帯保証人（連帯保証人予定者は本契約が成立した時に連帯保証人となります）は、この契約に基づき甲乙の双方に拘束する支払債務（以下「主たる債務」という。）を担保し、甲と連帯して、債務履行の責任を負います。①第4条に規定するリース料および第21条第2項の消費税等相当額 ②第10条第3項に規定する規定損害金 ③第11条(1)および(2)に規定する規定損害金 ④前各号に係る第10条に規定する連戻利息等 (2) 乙が連帯保証人のいずれか一人に対して履行の請求をしたときは、甲および他の連帯保証人に対して、この履行の請求の効力が生ずるものとします。(3) 連帯保証人が保証債務を履行し、連帯保証人は、この契約および第14条の再リース契約に基づく取引が終了し、かつ、主たる債務すべてが弁済されるまで、書面による乙の承諾がなければ乙の権利に代位しません。(4) 連帯保証人は、乙がその割合によっての連戻利息または担保を喪失し、または免責の主張および損害賠償の請求をしません。(5) 連帯保証人が法人でないときは、以下の規定が適用されるものとします。①甲は、以下の情報をすべて、連帯保証人に提供済みであること、および提供した情報が真実、正確であり、かつ、不足がないこと、乙に対して説明および保証済み ②甲および乙の状況 ③甲の主たる債務以外に負担している債務の有無並びにその額および履行状況 ④甲の主たる債務の担保と乙に提供し、または提供しようとするものがあること、その旨およびその内容 ⑤連帯保証人は、甲から前号の情報の提供を受けたことを、乙に対して説明および保証済み。(6) 甲は、乙が連帯保証人に対して、甲の乙に対する債務の履行状況を開示することをあらかじめ承諾します。

第19条（甲または乙が連帯保証人に対する通知） (1) 甲または乙が連帯保証人、次の各号の一つでも該当したときは、その旨を遅滞なく書面により乙に通知します。①住所、名称、商号または代表者等を変更したとき ②事業の内容に重要な変更があったとき ③第11条第1項第2号から第5号までの事実が発生し、または乙のおそれがあるとき (2) 乙において甲または乙が連帯保証人に対する通知を必要を生じたときは、前項による通知の限りこの契約の履行住所、氏名等の記載に従って通知を発するをもって足りるものとし、この通知が通常到着すべき時にその通知内容を発生するものとします。

第20条（費用などの負担） (1) この契約の締結に要する費用および乙に対するリース料の支払いに要する一切の費用は、甲の負担とします。(2) 甲は、以下に該当する場合は、その事由が発生した際に乙が定めている手数料・費用等（これに担保される消費税等額を含む）を負担するものとします。①甲の割合により契約内容の変更（債務承認、契約更新、連帯保証人変更等）を申し出し、乙がこれを受諾した場合 ②甲が支払を遅延し乙が金融機関に再度口座振替の依頼をした場合 ③リース料の支払遅滞等により乙が訪問検査をした場合 ④乙が甲または乙が連帯保証人に対し書面による催告をした場合
第21条（租税の負担） 乙は、物件に対する固定資産税を納付するものとし、リース期間中に固定資産税額が増加された場合には、甲はその増額分を乙の請求に従い乙に支払います。(2) 甲は、この契約の成立日の税率に基づいて計算した表記の消費税および地方消費税（以下「消費税」という）を負担するものとし、消費税等額が増加された場合には、その増額分を乙の請求に従い乙に支払います。(3) 甲は、固定資産税および消費税等額以外で物件の取得、所有、保管、使用およびこの契約に基づく取引に課せられることのある租税公課を全額のみにかか付する負担とします。(4) 乙が前項の租税公課を納付することになったときは、その納付の前後を問わず、甲は、これを乙の請求に従い速やかに乙に支払います。
第22条（取組代行に關する委託の同意） (1) 乙はリース料等の収納事務を乙が選定する収納代行会社に委託するものとし、甲は、当該委託先が乙の請求内容に従って甲の預貯金口座から口座振替を行うために必要な範囲での情報を利用することあらかじめ同意します。(2) 前項の収納事務に関し、後日勘違いが生じた場合は甲乙間で解決するものとします。
第23条（権利事項） (1) 甲および乙は連帯保証人は、この契約（再リース契約を含む）の締結日において、自らおよびそれぞれが役員、兼務役員、専務役員、専務役員でなくなった時から5年を経過しない者、兼務役員、専務役員関係企業、専務役員関係団体、総会発、社会運動等関係ほうゴロ、特殊技能者関係等、その他これらに準ずる者（以下「業務関係」という）に該当しないこと、および次代関係も業務関係も該当しないことを表明し、かつ将来にわたっても該当しないことを認めます。
④専務役員が経営を支配していることと認められる関係有すること ⑤専務役員が経営に実質的に関与していると認められる関係有すること ⑥自己、自社若しくは第三者の不正の利益を図る目的または第三者に損害を加える目的をもってするなど、不当に専務役員等の勢力を利用して関係有すること ⑦専務役員等に対して資金を供給し、または便宜を供与するなどの関与をしていると認められる関係有すること ⑧その他業務関係と社会的に非難され得るべき関係を有すること (2) 甲および乙は連帯保証人は、自らまたはそれぞれが役員若しくは第三者を利用して次の各号に該当する行為を行わないことを認めます。①専務的の要求行為 ②法的な責任を超えた不当な要求行為 ③乙の取引に関して、専務的の要求行為、または暴力を用いる行為 ④暴力を行使し、脅かす行為 ⑤甲、連帯保証人または乙の役員が、専務役員若しくは第三者の役員をいかなる態にせよ、若しくは前項各号のいずれかに該当する行為をし、または第1項の規定に基づき表明・確約に反する事実が判明したときは、乙は報告を要しない通知のみで、この契約を解除することを得、解除に伴う措置については第11条第1項、第12条、第15条が適用されるものとします。(4) 前項の乙の権利行使により、乙は甲、連帯保証人または当該役員に損害が生じても一切の責任を負いません。

第24条（輸出の制限） (1) この契約は日本国内のみにおける物件のリースを約定するものであり、甲が物件について、直接または間接に、次の各号に該当する場合には、乙の同意による事前の同意を得るものとします。①輸出するとき ②海外へ持ち出すとき ③非居住者へ提供し、または使用させるとき (2) 甲が乙の同意を得て前項の各号に該当する場合は、「外国及び国外物品法」の規則ならびに米輸出管理規則など外国の輸出関連法規を遵守すると、必要な手続をとるものとします。

第25条（合意管轄裁判所） 甲および連帯保証人は、この契約について紛争が生じた場合、乙の本社、各支店、各支店のうち乙が選択する裁判所または地方裁判所を第一審の専断的合意管轄裁判所とすることに同意します。

甲は、乙が算定する物件の評価額、処分額または見込残存価値について何らの異議を申し立てません。

受付番号	049-210506-0007
	富山商工会議所会館 様
	様

本書面は、お客様へお渡しください。

「個人情報の取得・利用・提供・登録および委託に関する事項」

以下の事項は、個人情報の保護に関する事項で、申込者（以下「甲」という）または連帯保証人予定者（以下「連帯保証人」という）が個人である場合に当該個人に適用されます。甲または連帯保証人が法人、団体である場合には、当該法人、団体の代表者（連帯保証人となる場合を除く）は、下記第1条の甲から甲の個人情報について、日立キャピタルN日株式会社（以下「N日株式会社」という）が保護措置を講じた上で、第1条に定める目的のため、取得・利用することに同意するものとします。

第1条（個人情報の取得・利用）甲および連帯保証人は、本契約（本申込および保証申込を含む、以下同じ）および本契約以外の契約（申込を含む、以下同じ）の申込または本契約の提供（以下総称して「本契約」という）の申込み、本契約にかかるとする事項（以下「個人情報」という）を日立キャピタルN日株式会社（以下「N日」という）が保護措置を講じた上で、取得し、利用することに同意します。①属性情報：本契約に申し、甲および連帯保証人が作成した申込に記載した氏名、性別、生年月日、住所、電話番号、勤務先、勤務先電話番号、家族構成、居住状況等。甲および連帯保証人の属性に関する情報。②その他の属性情報：申込後、変更後の住所を含む、以下開示の③の契約情報、契約の目的、申込日、契約日、物件名、物件住所、契約（リース）料額または前払金等の支払額、支払回数（リース期間または支払月数）、毎月の支払額（月額リース料または支払月金）、支払方法、延滞料等。本契約の申込に関する情報。③契約情報：本契約に関する利用履歴、支払状況、解約金請求等。取組の現在の状況および履歴に関する情報。④支払状況に関する情報：甲および連帯保証人の支払状況に関する情報。甲および連帯保証人に対する法的権利の行使に関する情報。⑤甲および連帯保証人等が法的権利の行使に取得した住民票等の記載事項。⑥甲および連帯保証人等が法的権利の行使に取得した住民票等の記載事項。⑦甲および連帯保証人等が法的権利の行使に取得した住民票等の記載事項。⑧甲および連帯保証人等が法的権利の行使に取得した住民票等の記載事項。⑨甲および連帯保証人等が法的権利の行使に取得した住民票等の記載事項。

第2条（個人情報の委託）甲および連帯保証人は、乙がその事務（コンピュータ事務、会計事務等）を、債権回収事務、契約終了に伴う事務およびこれらに付随する事務等を第三者に委託する場合は、乙が保護措置を講じた上で、当該第三者に合理的かつ必要範囲で個人情報の取得を委託することに同意します。

第3条（個人情報の保護措置等の説明・利用）甲および連帯保証人は、乙が保護措置を講じた上で、個人情報をリース事業、融資事業、保証事業、クレジットその他の金融に関する販売促進等に利用することに同意します。①甲および連帯保証人は第1条①の個人情報（本契約の申込に関する情報）を販売促進に活用する旨を販売促進の目的およびマーケティング活動、商品開発のために、別に提供する場合があることに同意します。②甲および連帯保証人は、乙が保護措置を講じた上で、第1条①の個人情報を本契約および本契約以外の個人情報と合わせて甲および連帯保証人に対するサービスの提供のために必要な範囲で甲に提供する場合があります。③甲および連帯保証人は、乙が保護措置を講じた上で、本契約の申込に関する甲の預貯金口座の情報を本申込を受理した場合は本契約の申込書または本契約の作成事務のため等に必要範囲で乙が提供する販売促進に提供する場合があることに同意します。

Table with 3 columns: 登録情報, 株式会社シー・アイ・シー, 株式会社日本信用情報機構. Rows include: 本契約にかかるとする申込みの日, 本契約にかかるとする申込みの日, 債権の支払を遅滞した事実, 受付番号: 049-210506-0007

(3) 乙が加盟する個人信用情報機関の名称、住所、電話番号は下記のとおりです。加盟信用情報機関の加盟資格、加盟委員会等の詳細は、それぞれの信用情報機関の開設しているホームページをご覧ください。

Table with 2 columns: 株式会社シー・アイ・シー (CIC), 株式会社日本信用情報機構. Includes address and phone number for each.

(4) 乙が加盟する個人信用情報機関が提供する個人信用情報履歴は、下記の通りです。なお、提供する個人信用情報機関の加盟資格、加盟委員会等については、下記加盟機関のホームページをご覧ください。各個人信用情報機関にご確認ください。

Table with 2 columns: 株式会社シー・アイ・シー, 株式会社日本信用情報機構. Includes address and phone number for each.

(5) 個人信用情報機関の登録する情報は、氏名、性別、生年月日、住所、電話番号、勤務先、勤務先電話番号、契約の種類、契約日、物件名、契約額、支払回数、利用状況、月々の支払状況等の情報となります。第6条（個人情報の開示・訂正・削除）(1) 甲および連帯保証人は、乙および第5条に記載する個人信用情報履歴に対して、それぞれが保有する自己に関する開示請求人個人情報（但し法令により除外されているものを除く）を、開示を求めようとする場合があります。

第7条（個人情報の開示の拒否）乙は甲および連帯保証人が本契約に必要な記載事項（本契約で甲および連帯保証人が記載すべき事項）の記載を希望しない場合および本契約の内容の全部または一部に同意できない場合、本契約をお断りすることがあります。ただし、第3条(1)に同意しない場合でも、これを理由に乙が本契約をお断りすることはありません。

第8条（契約・提供停止の申し出）乙が第3条(1)ないし(3)にて同意を得た範囲内で甲および連帯保証人の個人情報を利用し、提供している場合であっても、甲および連帯保証人より中止の申出があった場合は、それ以降の当該情報の利用・提供の停止の措置を執るものとします。

第9条（債権回収の実行）(1) 甲および連帯保証人が記入したリース・前払金申込書の原本（以下「債権回収原本」という）を乙に提出した場合、乙は両者から債権回収原本又はその写しを受領（FAX、Eメール含む）します。

(2) 乙が写しを受領した場合は、債権回収原本は丙が責任をもって保管し、正式な契約書を乙が入手した場合、または契約不成立の場合には、丙は債権回収原本を責任をもって返戻します。債権回収原本の紛失、損滅、滅失、盗取（紛失等の帰属の帰属を除外）乙へのFAX、Eメール送信の際の送信エラーにより甲および連帯保証人の情報が漏れた場合は丙の責任であり、乙は一切の責任を負いません。第10条（本契約の不成立の場合）本契約が不成立の場合であっても本申込書（以下「申込書」という）に基づき、当該契約の不成立の理由のいかんを問わず一定期間利用されず、それ以外に乙が利用することはありません。

第11条（本契約の更新）本契約は法令に定める手続きにより、必要な範囲内で更新できるものとします。第12条（お問い合わせ窓口）個人情報の開示等に関するお問い合わせをお寄せいただくお申し出に關しましては、本契約締結日の日立キャピタルN日株式会社営業部の営業窓口までご連絡をください。もしは以下の窓口までご連絡をお願いします。日立キャピタルN日株式会社 個人情報お客様相談室

電話番号 050-3816-2162 受付時間は平日9:00-17:00（当社営業日を除く）となります。

一切取り線

本書面は、連帯保証人予定者様へお渡しください。

「個人情報の取得・利用・提供・登録および委託に関する事項」

以下の事項は、個人情報の保護に関する事項で、申込者（以下「甲」という）または連帯保証人予定者（以下「連帯保証人」という）が個人である場合に当該個人に適用されます。甲または連帯保証人が法人、団体である場合には、当該法人、団体の代表者（連帯保証人となる場合を除く）は、下記第1条の甲から甲の個人情報について、日立キャピタルN日株式会社（以下「N日株式会社」という）が保護措置を講じた上で、第1条に定める目的のため、取得・利用することに同意するものとします。

第1条（個人情報の取得・利用）甲および連帯保証人は、本契約（本申込および保証申込を含む、以下同じ）および本契約以外の契約（申込を含む、以下同じ）の申込または本契約の提供（以下総称して「本契約」という）の申込み、本契約にかかるとする事項（以下「個人情報」という）を日立キャピタルN日株式会社（以下「N日」という）が保護措置を講じた上で、取得し、利用することに同意します。①属性情報：本契約に申し、甲および連帯保証人が作成した申込に記載した氏名、性別、生年月日、住所、電話番号、勤務先、勤務先電話番号、家族構成、居住状況等。甲および連帯保証人の属性に関する情報。②その他の属性情報：申込後、変更後の住所を含む、以下開示の③の契約情報、契約の目的、申込日、契約日、物件名、物件住所、契約（リース）料額または前払金等の支払額、支払回数（リース期間または支払月数）、毎月の支払額（月額リース料または支払月金）、支払方法、延滞料等。本契約の申込に関する情報。③契約情報：本契約に関する利用履歴、支払状況、解約金請求等。取組の現在の状況および履歴に関する情報。④支払状況に関する情報：甲および連帯保証人の支払状況に関する情報。甲および連帯保証人に対する法的権利の行使に関する情報。⑤甲および連帯保証人等が法的権利の行使に取得した住民票等の記載事項。⑥甲および連帯保証人等が法的権利の行使に取得した住民票等の記載事項。⑦甲および連帯保証人等が法的権利の行使に取得した住民票等の記載事項。⑧甲および連帯保証人等が法的権利の行使に取得した住民票等の記載事項。⑨甲および連帯保証人等が法的権利の行使に取得した住民票等の記載事項。

第2条（個人情報の委託）甲および連帯保証人は、乙がその事務（コンピュータ事務、会計事務等）を、債権回収事務、契約終了に伴う事務およびこれらに付随する事務等を第三者に委託する場合は、乙が保護措置を講じた上で、当該第三者に合理的かつ必要範囲で個人情報の取得を委託することに同意します。

第3条（個人情報の保護措置等の説明・利用）甲および連帯保証人は、乙が保護措置を講じた上で、個人情報をリース事業、融資事業、保証事業、クレジットその他の金融に関する販売促進等に利用することに同意します。①甲および連帯保証人は第1条①の個人情報（本契約の申込に関する情報）を販売促進に活用する旨を販売促進の目的およびマーケティング活動、商品開発のために、別に提供する場合があることに同意します。②甲および連帯保証人は、乙が保護措置を講じた上で、第1条①の個人情報を本契約および本契約以外の個人情報と合わせて甲および連帯保証人に対するサービスの提供のために必要な範囲で甲に提供する場合があります。③甲および連帯保証人は、乙が保護措置を講じた上で、本契約の申込に関する甲の預貯金口座の情報を本申込を受理した場合は本契約の申込書または本契約の作成事務のため等に必要範囲で乙が提供する販売促進に提供する場合があることに同意します。

Table with 3 columns: 登録情報, 株式会社シー・アイ・シー, 株式会社日本信用情報機構. Rows include: 本契約にかかるとする申込みの日, 本契約にかかるとする申込みの日, 債権の支払を遅滞した事実, 受付番号: 049-210506-0007

(3) 乙が加盟する個人信用情報機関の名称、住所、電話番号は下記のとおりです。加盟信用情報機関の加盟資格、加盟委員会等の詳細は、それぞれの信用情報機関の開設しているホームページをご覧ください。

Table with 2 columns: 株式会社シー・アイ・シー (CIC), 株式会社日本信用情報機構. Includes address and phone number for each.

(4) 乙が加盟する個人信用情報機関が提供する個人信用情報履歴は、下記の通りです。なお、提供する個人信用情報機関の加盟資格、加盟委員会等については、下記加盟機関のホームページをご覧ください。各個人信用情報機関にご確認ください。

Table with 2 columns: 株式会社シー・アイ・シー, 株式会社日本信用情報機構. Includes address and phone number for each.

(5) 個人信用情報機関の登録する情報は、氏名、性別、生年月日、住所、電話番号、勤務先、勤務先電話番号、契約の種類、契約日、物件名、契約額、支払回数、利用状況、月々の支払状況等の情報となります。第6条（個人情報の開示・訂正・削除）(1) 甲および連帯保証人は、乙および第5条に記載する個人信用情報履歴に対して、それぞれが保有する自己に関する開示請求人個人情報（但し法令により除外されているものを除く）を、開示を求めようとする場合があります。

第7条（個人情報の開示の拒否）乙は甲および連帯保証人が本契約に必要な記載事項（本契約で甲および連帯保証人が記載すべき事項）の記載を希望しない場合および本契約の内容の全部または一部に同意できない場合、本契約をお断りすることがあります。ただし、第3条(1)に同意しない場合でも、これを理由に乙が本契約をお断りすることはありません。

第8条（契約・提供停止の申し出）乙が第3条(1)ないし(3)にて同意を得た範囲内で甲および連帯保証人の個人情報を利用し、提供している場合であっても、甲および連帯保証人より中止の申出があった場合は、それ以降の当該情報の利用・提供の停止の措置を執るものとします。

第9条（債権回収の実行）(1) 甲および連帯保証人が記入したリース・前払金申込書の原本（以下「債権回収原本」という）を乙に提出した場合、乙は両者から債権回収原本又はその写しを受領（FAX、Eメール含む）します。

(2) 乙が写しを受領した場合は、債権回収原本は丙が責任をもって保管し、正式な契約書を乙が入手した場合、または契約不成立の場合には、丙は債権回収原本を責任をもって返戻します。債権回収原本の紛失、損滅、滅失、盗取（紛失等の帰属の帰属を除外）乙へのFAX、Eメール送信の際の送信エラーにより甲および連帯保証人の情報が漏れた場合は丙の責任であり、乙は一切の責任を負いません。第10条（本契約の不成立の場合）本契約が不成立の場合であっても本申込書（以下「申込書」という）に基づき、当該契約の不成立の理由のいかんを問わず一定期間利用されず、それ以外に乙が利用することはありません。



imageRUNNER ADVANCE DX C3730F/C3720F

商品価格・仕様一覧表

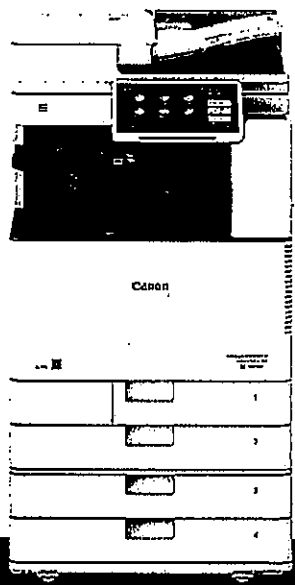

■機械本体価格

名称	商品コード	標準価格	連続出力速度 (A4ヨコ)	ADF 機能	LIPS LX プリンター機能	SEND 機能	アドバンスド ボックス機能	FAX機能	同梱 トナー
iR-ADV C3730F	3856C019	1,650,000円	カラー 30枚/分 モノクロ30枚/分	両面 同時読み取り	○	PDF*1 XPS*2	○	○	C, M, Y, Bk 各1ヶ
iR-ADV C3720F	3858C001	1,350,000円	カラー 20枚/分 モノクロ20枚/分	両面 反転読み取り		JPEG TIFF			

※上記はすべて現金機(100V 15A)です。 送料、感光体などの消耗品は本体価格に含まれておりません。別途保守サービス契約が必要です。詳細については担当セールスにお問い合わせください。
 ※HDD番号化機能・PDFダイレクトプリント機能・ウェブブラウザ機能・アウトラインPDF生成機能・サーチャブルPDF/XPS生成機能・OOXML (PowerPoint, Word) 生成機能・ユーザー署名PDF/XPS生成機能は標準装備
 されております。

*1 高圧縮、Web表示に最適化したPDF、PDF/A-1b、番号化、複合署名 *2 高圧縮、複合署名

■搬入設置料

名称	搬入手配料金	設置料金	合計	備考
iR-ADV C3730F/C3720F	26,000円	17,500円	43,500円	記載の料金は新規搬入・設置設定作業において、適切なスペースが確保されており、かつ搬入経路に階段/段差が存在しない場合の標準的な料金です。

- 時間指定して搬入作業を依頼する場合、搬入手配料金は39,000円となります。
時間指定した場合も、配送状況によっては指定された時間通りに搬入できない場合がございます。予めご了承ください。
 - 休日/時間外での作業、遠隔地作業、特殊作業(クレーン使用など)、下見作業などは別途料金が必要となります。
 - 納品/引揚げの際、搬入/搬出経路に段差や階段がある場合は、搬入/搬出ごとに別途「階段作業料金」が必要となります。
 - 使用済み製品の引揚げを伴う場合は、設置場所から回収車両への積載場所まで搬出・移動させる作業費として「搬出撤去費」が必要となります。
- ※詳細はご購入先にご確認ください。

■本体関連オプション価格

	商品名	商品コード	標準価格	取付料	備考
給紙系	①2段カセットペディスタル・API	1537C003	150,000円	2,000円	2段カセットペディスタル。640枚(64g/m ²)×2段。
	②IR-ADVペディスタル・H1	9100A020	50,000円	—	木製ペディスタル。
	③IR-ADVキャスタープレート・H1	9100A018	30,000円	—	木製キャスター付き底板。
排紙系	④コピートレイ・J2	8815A003	6,000円	—	右排紙トレイ。
	⑤インナー2ウェイトレイ・J1	9611B001	10,000円	—	本体センター排紙部を2つに分けるトレイ。
	⑥インナーフィニッシャー・K1	1553C002	120,000円	3,000円	内蔵型フィニッシャー。ソート、グループ、ステイプル(コーナー/ダブル)をすることができます。また、手動でステイプル留めをしたり、ステイプルの針を使わないで用紙を留めたりすることもできます。
	⑦中綴じフィニッシャー・AA1	1541C002	400,000円	3,000円	ソート、グループ、ステイプル(コーナー/ダブル/中とじ)、サドル折りをすることができます。また、手動でステイプル留めをしたり、ステイプルの針を使わないで用紙を留めたりすることもできます。
操作パネル	⑧2/4穴パンチャーユニット・A1	0126C002	60,000円	2,000円	内蔵2穴/4穴パンチャー。装着には中綴じフィニッシャー・AA1が必要です。
	⑩NFCキット・E1	4029C001	10,000円	3,500円	NFCによる接続を可能にするオプション。本体操作部にNFCリーダーを内蔵します。
	⑪拡張キット・A2 for Bluetooth LE	4041C001	10,000円	1,000円	Bluetooth Low Energyによる接続を可能にするオプション。本体操作部にBluetooth Low Energyリーダーを内蔵します。

■寸法

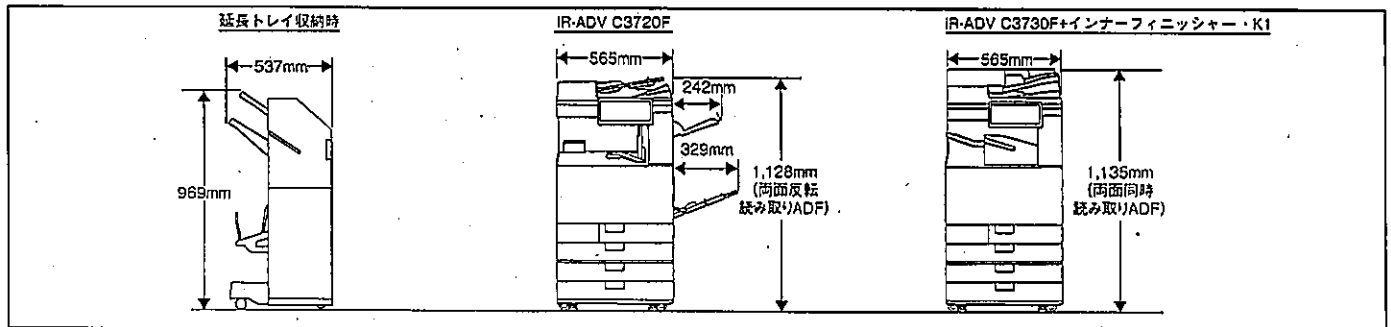

■システム関連オプション価格

	商品名	商品コード	標準価格	取付料	備考
プリンター	(e)LIPS V拡張キット・BF1	1199C002	70,000円	*1	LIPS Vプリンタを使用するためのオプションです。各種エミュレーション(N201、ESC/P、15577、HP-GL、HP-GL2)に対応しています。
	(e)PS拡張キット・BF1	1201C005	150,000円	*1	PSプリンターを使用するためのオプションです。
	(e)PCLエミュレーション拡張キット・AS1	8359B002	120,000円	*1	PCLプリンターとして使用するためのオプションです。PCLプリンタードライバーは、Windows英語版にのみ対応しています。ドライバー画面は英語で表記されています。PCL International Font Setを有効にすると、Andale [®] and WorldType [®] Collection J/K/S/Tのフォントを追加できます。これにより、SAP Unicode環境において多言語出力を実現できます。
	(e)PCLバーコードプリント拡張キット・D1	3999B008	70,000円	*1	バーコードプリントを行うためのオプションです。装置には、(e)PCLエミュレーション拡張キット・AS1が必要です。
ファックス	G3回線増設キット(2回線)・AU1	1555C001	70,000円	3,500円	スーパー G3FAXボードの増設回線用ボードです。2回線を使用してファックスの送受信ができるようになります。
	(e)リモートFAX送信キット・A1	3679B010	30,000円	2,500円	リモートファックス送信機能を使用するためのオプションです。本体標準のFAX機能を無効化し、本キットを組み込むことで、同一ネットワーク上にあるFAXボードを装填したImageRUNNER ADVANCE製品を介してファックスを送信できるようになります。
	(e)IPファックス拡張キット・B1	0170C005	20,000円	*1	IPファックスを利用するためのオプションです。「G3回線増設キット(2回線)・AU1」を同時に装填することはできません。
	ハンドセット・G2	9603A003	10,000円	1,000円	ファックスを手動で送信できます。また、電話の受話器としても使用できます。装置には「リーダー用オプション取付キット・A2」が必要です。「ユーティリティトレイ・B1」、「音声操作キット・D1」とは同時に取り付けられません。
副機対策	オプションHDD(2.5Inch/1TB)・P1	0178C001	70,000円	2,500円	標準搭載されているハードディスクをこのシステムオプションに交換すると、ハードディスクの容量を1TBに増やすことができます。
	地震対策キット・A1 ^{*2}	4749B001	10,000円	500円	キャスター抑止タイプ。地震の揺れにより、複合機のキャスターが斜面上に乗り上げると、ゴムブロック底面と床の間に摩擦力が発生し、複合機の移動を抑制します。(非固定式)
	耐震取付キット・C1 ^{*2}	5950B027	2,500円	500円	IR-ADV C3700シリーズに、「地震対策キット・A1」を装填する際に必要なオプション。

*1 サービス担当に設定代行を委託する場合は、別途1,500円が必要です。(各商品ごと)
 *2 設置時の構成については、担当営業までお問い合わせください。

■その他オプション・消耗品価格

	商品名	商品コード	標準価格	取付料	備考
その他	テンキー・A1	4036C001	15,000円	2,500円	外付けタイプのハードテンキー。
	テンキー用ICカードリーダーボックス・A1	4040C001	10,000円	2,500円	「テンキー・A1」装着時に、ICカードリーダーを本体操作部の右側に装着するための拡張ボックス。
	音声操作キット・D1	0172C001	180,000円	2,500円	音声操作機能を利用するためのオプション。装置には「テンキー・A1」「リーダー用オプション取付キット・A2」が必要です。音声による説明を聞く「音声キー操作」機能と、設定したい項目を発声して利用する「音声発声操作」機能を使用できます。「ハンドセット・G2」、「ユーティリティトレイ・B1」とは同時に取り付けられません。
	ユーティリティトレイ・B1	0165C001	5,000円	—	原稿などを置くスペースを確保できます。装置には「リーダー用オプション取付キット・A2」が必要です。「ハンドセット・G2」、「音声操作キット・D1」とは同時に取り付けられません。
	ADFアクセスハンドル・A1	1095B001	18,000円	—	ADFを閉じる操作を支援するハンドルです。
	リーダー用オプション取付キット・A2	4067C002	1,000円	500円	「ハンドセット・G2」「ユーティリティトレイ・B1」「音声操作キット・D1」を取り付ける際に必要なオプション。
	リーダーヒーターキット・L3	8953B005	8,000円	2,500円	リーダー用ヒーター。紙原稿読み取り部の結露を防止するオプション。
	胴内ヒーターキット・A1	9501B001	15,000円	500円	複合機本体胴内用ヒーター。胴内のレーザーキャッチャー部の結露を防止するためのオプション。
	IR-ADV録金装置接続キット・A3	3724B003	7,000円	2,500円	録金装置を接続する際に必要なケーブルなどのキット。
	管理	コピーカードリーダー・F1	4784B001	30,000円	1,200円
コピーカードリーダー取付キット・B7		3684B009	5,000円	500円	カードリーダーをとりつける際に必要な部材。リーダー用オプション取付キット・A2は同梱です。
カードセット・A1(1～30番)		4781B001	16,200円	—	
カードセット・A2(31～100番)		4781B002	38,000円	—	
カードセット・A3(101～200番)		4781B003	49,000円	—	
カードセット・A4(201～300番)		4781B004	49,000円	—	
消耗品	カードセット・A5(301～500番)	4781B005	98,000円	—	
	ステイプル・Y1	0148C001	2,800円	—	「中綴じフィニッシャー・AA1」に装着する、中綴じユニット用の針ケースです。中綴じ針2,000本×2個。
	ステイプル・P1	1008B001	14,000円	—	「インナーフィニッシャー・K1」及び「中綴じフィニッシャー・AA1」に装着するステイプルユニット用の針ケースです。ステイプル針5,000本×2個。
	スタンプインクカートリッジ・C1	1857B001	3,500円	—	ADF用スタンプユニット用カートリッジ。1個入り。スタンプ可能枚数は、目安として約7,000枚です。

カセットヒーターについて
 本製品には、本体にカセットヒーターが標準装備されています。

■用紙価格

推奨用紙について、キヤノンホームページにてご確認ください。

<https://cweb.canon.jp/paper/index.html>

仕様表

基本仕様/コピー機能
名称 IR-ADV C3730F IR-ADV C3720F
形式 テキストタイプ
紙取り幅 600x600dpi
紙詰め幅 600x600dpi
紙厚 256種類
複写原稿 最大A3サイズまでシート、ブック原稿、立体物
複写サイズ 用紙サイズ 305x457mm, 320x460mm(SRA3), A3, A4, A4R, B4, B5, B5R, A5, A5R, A6R, ユーザー設定サイズ(98.4x139.7mm~320.0x457.2mm)
注欠付幅 左端4mm, 右端2.5mm, 右端0.0mm以上, 後端2.5mm
用紙厚 52~220g/m2, 手差し52~300g/m2
ウォームアップタイム 主電源立ち上げ時 正常動作時の高速起動が[ON]の場合 10秒以下(室温20度)
リカバリータイム 30秒以下(室温20度)
リカバリータイム 10秒以下(室温20度)
ファーストコピータイム(室温20~30度) モノクロ5.9秒
カラー8.2秒
複写速度 A3 カラー・モノクロ共に15枚/分
A4 カラー・モノクロ共に15枚/分
A4 カラー・モノクロ共に30枚/分
A5 カラー・モノクロ共に30枚/分
複写倍率 定型 400, 200, 141.4, 122.4, 115.4, 100, 85.5, 81.6, 70.7, 61.50, 25(%)
ズーム 25~400%(1%刻み)
給紙方式/給紙容量(64g/m2) カセット 640枚x2/640枚x2xカセット(2段カセットベディスタル-AP1)
手差し 120枚
連続投写枚数 999枚
電源 AC100V, B.5A, 50/60Hz
最大消費電力 1.5kW
エネルギー消費効率(複合機)** 62kWh/年(区分名) 40kWh/年(区分名)

- *1 カセットは非対応
*2 手差しレイのみ給紙可能
*3 1段目給紙カセット(105.0 x 148.0mm~297.0x215.9mm, 2段目以降の給紙カセットは105.0 x 148.0mm~304.8x457.2mmのユーザー設定サイズを使用可能です。
*4 手差しレイ、カセット2のみ給紙可能 *5 カセット2のみ給紙可能
*5 使用環境、使用条件によって変わることがあります。
*6 使用状況により高速起動されない場合があります。高、タッチパネルディスプレイのキー操作が可能になるまでの時間は4秒以下です。
*7 省エネ法(平成25年3月1日付)で定められた測定方法による数値
*8 オプションの2段カセットベディスタル-AP1を装着時の場合はIR-ADV C3730Fは1135mm, IR-ADV C3720Fは1128mmです。

両面同時読み取り自動原稿送り装置の仕様(標準装備)*1
原稿送り装置の種類 自動両面原稿送り装置
原稿サイズ/種類 サイズ A3, A4, A4R, A5, A5R, A6R, B4, B5, B5R, B6R
ユーザー設定サイズ(70.0x139.7~304.8x431.8 mm)
原稿厚 片面原稿:38~220g/m2
両面原稿:38~220g/m2
原稿の収容可能枚数 250枚(64g/m2)
原稿読み取り速度(A4ヨコ) 片面読取 カラー・モノクロ共に135ページ/分(300dpix300dpi)
カラー・モノクロ共に51ページ/分(600dpix600dpi)
両面読取 カラー・モノクロ共に270ページ/分(300dpix300dpi)
カラー・モノクロ共に51ページ/分(600dpix600dpi)

- *1 搭載機種:IR-ADV C3730F
*2 38~50g/m2は厚紙モード、160~220g/m2は厚紙モード対応、A6R以下は50~220g/m2、カラー・白黒複写原稿も非装填時の白黒原稿/カラー原稿と同様の対応。

両面反転自動原稿送り装置の仕様(標準装備)*1
原稿送り装置の種類 自動両面原稿送り装置
原稿サイズ/種類 サイズ A3, A4, A4R, A5, A5R, B4, B5, B5R, B6
片面原稿:モノクロ 38~128g/m2
両面原稿:モノクロ 50~128g/m2
カラー 64~128g/m2
原稿の収容可能枚数 100枚(64g/m2)
原稿読み取り速度(A4ヨコ) 片面読取 カラー・モノクロ共に70ページ/分(300dpix300dpi)
カラー・モノクロ共に51ページ/分(600dpix600dpi)
両面反転読取 カラー・モノクロ共に35ページ/分(300dpix300dpi)
カラー・モノクロ共に25.5ページ/分(600dpix600dpi)

- *1 搭載機種:IR-ADV C3720F
*2 38~128g/m2未満は1枚送りのみ

2段カセットベディスタル-AP1の仕様(オプション)
用紙サイズ 305x457mm, A3, A4, A4R, A5, A5R, A6R, B4, B5, B5R,
紙厚はがさ(はがさ, 左保はがさ, 4面はがさ),
ユーザー設定サイズ(105.0x148.0~304.8x457.2mm)
用紙厚 52~220g/m2
給紙容量/給紙枚数 640枚(64g/m2)x2段
高寸 本体および給紙 585mm(縦)x615mm(奥行)x248mm(高さ)/約16kg
本体接続時の寸法 IR-ADV C3730F:565mm(縦)x722mm(奥行)x
IR-ADV C3720F:565mm(縦)x719mm(奥行)x

- *1 本体装着時

IR-ADVベディスタル-H1の仕様(オプション)
大きさ/質量 565mm(縦)x615mm(奥行)x248mm(高さ)/約18kg

IR-ADVキャスタープレート-H1の仕様(オプション)
大きさ/質量 565mm(縦)x615mm(奥行)x85mm(高さ)/約7kg

アドバンスドボックスの仕様(標準装備)
ディスク容量 最大16GB, 最大480GB
最大ファイル数 256文字(半角/全角共)
一階層の最大ファイル数 1000個(フォルダを含む)
最大ファイル数 10万個(フォルダを含む)
1ファイルの最大サイズ 2GB
最大同時接続クライアント数 SMB:64, WebDAV:3
クライアントOS Windows 8.1/Windows 10

LIPS LXプリンター機能の仕様(標準装備)
名称 (e)LIPS V拡張キット-BF1
形式 内蔵型
プリントサイズ コピー仕様に準ずる
連続プリント速度 コピー仕様に準ずる
解像度 データ処理 1,200dpix1,200dpi, 600dpix600dpi
ページ送速 1.200dpix1,200dpi, 600dpix600dpi
対応プロトコル LIPS LX
TCP/IP, LPD, Port9100, IPPS/FTP/WSD)
対応OS Windows 8.1/Windows 10/Windows Server2012/Windows Server2012 R2/
Windows Server2016/Windows Server2019, Mac OS X(10.10以降)
内蔵フォント なし
インターフェイス USB2.0High-Speed, Ethernet 1000Base-T/100Base-TX/10Base-T
(IEEE802.3準拠)
西側欠付幅 定形サイズ用紙の残から上下左右の余白は5mm(封筒は10mm)

LIPS Vプリンター機能の仕様(オプション)
名称 (e)LIPS V拡張キット-BF1
形式 内蔵型
プリントサイズ コピー仕様に準ずる
連続プリント速度 コピー仕様に準ずる
解像度 データ処理 600dpix600dpi
ページ送速 1.200dpix1,200dpi, 600dpix600dpi
対応プロトコル LIPS V(LIPS LX, LIPS V, LIPS V+)
TCP/IP, LPD, Port9100, IPPS/FTP/WSD)
対応OS Windows 8.1/Windows 10/Windows Server2012/Windows Server2012 R2/
Windows Server2016/Windows Server2019
内蔵フォント 和文 平成朝体™W3, 平成角ゴシック™W5, 丸ゴシック
欧文 Courier, Dutch, Swiss, Symbol
その他 ラインプリンター、バーコード(EAN-128, CODE39, NW-7, JAN, 郵便バーコード、OCRフォント)
エミュレーション ESC/P, P201, IBM5577, HP-GL, HP-GL2
インターフェイス USB2.0High-Speed, Ethernet 1000Base-T/100Base-TX/10Base-T
(IEEE802.3準拠)
西側欠付幅 定形サイズ用紙の残から上下左右の余白は5mm(封筒は10mm)

PSプリンター機能の仕様(オプション)
名称 (e)PS拡張キット-BF1
形式 内蔵型
プリントサイズ コピー仕様に準ずる
連続プリント速度 コピー仕様に準ずる
解像度 データ処理 1200dpix1200dpi, 600dpix600dpi
ページ送速 Adobe PostScript 3™
対応プロトコル TCP/IP, LPD, Port9100, IPPS/FTP/WSD)
対応OS ドライバー Windows 8.1/Windows 10/Windows Server2012/Windows Server2012 R2/
Windows Server2016/Windows Server2019/Mac OS X(10.10以降)
PPD Windows 8.1/Windows 10/Mac OS X(10.10以降)
内蔵フォント 和文 平成朝体™W3, 平成角ゴシック™W5
欧文 136書体
エミュレーション なし
インターフェイス USB2.0High-Speed, Ethernet 1000Base-T/100Base-TX/10Base-T
(IEEE802.3準拠)
西側欠付幅 用紙の残から上下左右の余白は4mm

ブルスカン機能の仕様(標準装備)	
形式	カラーキャナー
最大原稿取り取りサイズ	コピー仕様に準ずる
読み取り解像度(主走査×副走査)	75, 100, 150, 200, 300, 400, 600dpi(75~600dpiまで1dpi単位の設定可能)
インターフェース	USB2.0 High Speed, Ethernet 1000Base-T/100Base-TX/10Base-T (IEEE802.3準拠)
対応プロトコル	TCP/IP
対応OS	Windows 8.1/Windows 10/Windows Server 2012/Windows Server 2012 R2/Windows Server 2016
ドライバー	TWAIN準拠 (WIA準拠)
画像モード	カラー/モノクロ自動切替, カラー, モノクロ(2色), グレースケール

ブッシュスカン機能の仕様(標準装備)		
形式	カラーキャナー	
最大原稿取り取りサイズ	コピー仕様に準ずる	
読み取り解像度(主走査×副走査)	100×100dpi, 150×150dpi, 200×100dpi, 200×200dpi, 200×400dpi, 300×300dpi, 400×400dpi, 600×600dpi	
原稿読み取り速度(A4ヨコ, 300dpi)	両面反転読み取りVAD時:カラー:70枚/分, モノクロ:70枚/分 両面両向き読み取りVAD時:カラー:135枚/分, モノクロ:135枚/分	
インターフェース	Ethernet 1000BASE-T/100BASE-TX/10BASE-T(IEEE 802.3準拠)	
対応プロトコル	File: FTP(TCP/IP), SMB(TCP/IP), WebDAV, Email/Fax: SMTP(送信), POP3(受信)	
対応OS/アプリケーション	SMB	Windows 8.1/Windows 10/Windows Server 2012/Windows Server 2012 R2/Windows Server 2016/Windows Server 2019/Mac OS X 10.13以降/ CentOS 7
	FTP	Windows Server 2012/Internet Information Services 8.0 Windows 8.1, Windows Server 2012 R2/Internet Information Services 8.5 Windows 10, Windows Server 2016, Windows Server 2019/Internet Information Services 10 Cent OS 7
	WebDAV	Windows Server 2012/Internet Information Services 8.0 Windows 8.1, Windows Server 2012 R2/Internet Information Services 8.5 Windows 10, Windows Server 2016, Windows Server 2019/Internet Information Services 10 Mac OS X 10.13以降 Cent OS 7
	SMTP	Microsoft Exchange Server 2013/Microsoft Exchange Server 2016/Microsoft Exchange Server 2019/Sendmail B.14.4
出力フォーマット	TIF(TIFF), JPEG/PDF/XPS/OOXML(PowerPoint, Word)	
画像モード	文字, 文字・写真, 写真	

スーパーG3FAX機能の仕様(標準装備)		
専用回路*	—追加回路(PSDN), ファクシミリ送受信機(Fネット)	
定尺線密度	標準モード	8dot/mm×3.85ライン/mm
	ファインモード	8dot/mm×7.7ライン/mm
スーパーファインモード	標準モード	8dot/mm×15.4ライン/mm
	ワイドファインモード	16dot/mm×15.4ライン/mm
通信速度	SuperG3:3.6kbps, G3:14.4kbps	
符号化方式	MH, MR, MMR, JBIG	
送信モード	SuperG3, G3	
送信原稿サイズ	A3, A4, A4R, B5**, B5R**, A5**, A5R**	
記録紙サイズ	A3, A4, A4R, B5, B5R, A5R	
送信時間	JBIG:12.6秒	
ファクスドライバー	インターフェース	USB2.0 High Speed, Ethernet 1000Base-T/100Base-TX/10Base-T (IEEE802.3準拠)
	対応プロトコル	TCP/IP(LPD/Port9100)/PPS/FTP/WSD)
対応OS	Windows 8.1/Windows 10/Windows Server 2012/Windows Server 2012 R2/Windows Server 2016/Windows Server 2019, Mac OS X 10.13以降	

- *1 IP電話に追加したとき、IP電話経由ではファクシミリ通信が正常に行えない場合があります。ファクシミリ通信は一般電話(加入電話・Fネット)回線経由でのご利用をおすすめします。
- *2 B4サイズとして送信されます。
- *3 A4サイズとして送信されます。

IPファクス機能の仕様(オプション)		
送信原稿サイズ	スーパーG3FAX仕様に準ずる	
走査線密度	標準モード	スーパーG3FAX仕様に準ずる
	ファインモード	スーパーG3FAX仕様に準ずる
スーパーファインモード	標準モード	スーパーG3FAX仕様に準ずる
	ワイドファインモード	スーパーG3FAX仕様に準ずる
通信プロトコル	SIP, JT-T, 3S	
適用回線	Ethernet 1000Base-T/100Base-TX/10Base-T	
送信モード	NGN, NGNマイナンバー, イントラネット, VoIPゲートウェイ	

インターネット/イントラネットFAX送受信機能(標準装備)	
通信プロトコル	インターネットFAX: SMTP**(送信)/POP3*(受信) イントラネットFAX: SMTP**(送受信)
送信モード	Simpleモード, Fullモード
送信可能原稿サイズ	A3, B4, A4, A4R, B5**, B5R**, A5**, A5R**
解像度	200×100dpi, 200×200dpi, 200×400dpi, 300×300dpi, 400×400dpi, 600×600dpi**
対応メールサーバーソフトウェア	転送用: Microsoft Exchange 2013/Microsoft Exchange 2016/Microsoft Exchange 2019/Sendmail B.14.4 受信用: Microsoft Exchange 2013/Microsoft Exchange 2016/Microsoft Exchange 2019/Power 4.0.19

- *1 SMTP認証及び、SMTP送受信時の暗号化(TLS)通信に対応しています。
- *2 APOP/POP before SMTP及び、POP受信時の暗号化(TLS)通信に対応しています。
- *3 B4サイズとして送信されます。
- *4 A4サイズとして送信されます。
- *5 相手側受信条件設定により可能です。

インナーフィニッシャー・K1の仕様(オプション)		
用紙サイズ/使用可能用紙	用紙サイズ	コピー仕様に準ずる
	用紙厚さ	52~300g/m ²
用紙種類	用紙種類	薄紙(52~63g/m ²)*, 普通紙(64~105g/m ²), 厚紙(106~256g/m ²), 厚紙(257~300g/m ² (216mm厚紙)), コート紙(108~256g/m ²), 色紙, 再生紙(64~105g/m ²), リンチ済み紙, OHPフィルム, 第2巻紙, ラベル用紙, ボンド紙, 封筒, はがき
	トレイ容量	上トレイ: ノンコートA4, A5, A5R, B5/100枚(64g/m ²), 320×450mm(SRA3), A3, A4R, B4, B5R, 305×457mm:50枚(64g/m ²) 下トレイ(ステイプル可): ノンコートA4, A5, A5R, B5/300枚(64g/m ²), 320×450mm(SRA3), A3, A4R, B4, B5R, 305×457mm:250枚(64g/m ²), A6R:30枚(64g/m ²), 1冊10枚 ステイプル:30部 1冊10部30部
ステイプル	ステイプル可能枚数**	コーナーステイプル, ダブルステイプル時 A4, B5/50枚(52~90g/m ²) A3, A4R, B4/30枚(52~90g/m ²) マニュアルステイプル時 45枚(64g/m ²)
	ステイプル位置	コーナーステイプル/ダブルステイプル
針とじしじ ¹⁾	最大刺し枚数	5枚(52~64g/m ²), 4枚(65~81.4g/m ²), 3枚(82~105g/m ²)
	刺し可能サイズ	A3, A4, B4, B5
	用紙種類	薄紙(52~63g/m ²), 普通紙(64~105g/m ²), 色紙, 再生紙, リンチ済み紙
	用紙厚さ	52~105g/m ²
シフト可能サイズ	シフト可能サイズ	上, 下, 右, 左, 右下 1ヶ所刺し
	ステイプル可能サイズ	A3, A4, A4R, B4, B5
電源	本体より供給	
大きさ/質量**	472mm(幅)×525mm(奥行)×182mm(高さ)/約8.0kg	
本体接続時の占有寸法*	IR-ADV C3730F:1026mm(幅)×722mm(奥行) IR-ADV C3720F:1026mm(幅)×719mm(奥行)	

- *1 薄紙(52~63g/m²)の両面を除く
- *2 従来のステイプルカートリッジ装着時、用紙の種類や厚さによってステイプル可能枚数が少なくなることがあります。
- *3 針をかわらないため、用紙や環境により刺し力に差が出る場合があります。また、針を使用したステイプルと同等の保持力があります。
- *4 本体仕様値
- *5 半返しトレイと補助トレイを伸ばしたサイズ

コピーレター・J2の仕様(オプション)	
用紙サイズ/使用可能用紙	コピー仕様に準ずる
用紙種類	A4, B5, B5R, A5R:100枚(64g/m ²) A3, B4R, A4R:75枚(64g/m ²)
大きさ/質量	269mm(幅)×373mm(奥行)×97mm(高さ)/約0.5kg
本体接続時の占有寸法*	IR-ADV C3730F:1009mm(幅)×722mm(奥行) IR-ADV C3720F:1009mm(幅)×719mm(奥行)

中継フィニッシャー・AA1の仕様(オプション)		
用紙サイズ/使用可能用紙	用紙サイズ	コピー仕様に準ずる
	用紙厚さ	上トレイ:52~256g/m ² 下トレイ:52~300g/m ²
用紙種類	用紙種類	上トレイ:薄紙(52~63g/m ²)*, 普通紙(64~105g/m ²), 厚紙(106~256g/m ²), コート紙(108~256g/m ²), 色紙, 再生紙(64~105g/m ²), パンチ済み紙, OHPフィルム, 第2巻紙, ラベル用紙, ボンド紙, はがき
	トレイ容量	上トレイ: ノンコートA4, A5, A5R, A6R, B5/250枚 320×450mm(SRA3), A3, A4R, B4, B5R, 305×457mm:125枚** 下トレイ(ステイプル可): ノンコートA4, A5, A5R, B5/300枚** 320×450mm(SRA3), A3, A4R, B4, B5R, 305×457mm:1,500枚 A6R:250枚** 1冊100枚 ステイプル:A4, B5/300枚もしくは200部** A3, B4, A4R:1,500枚もしくは100部 針とじしじ ¹⁾ : A4:20部 A3:100部
中継容量	最大積載量(25部(サイズ:縦横)により異なる)	2枚~5枚*25部, 6枚~10枚*15部, 11枚~20枚*10部
	刺し可能サイズ	コーナーステイプル, ダブルステイプル時 A4, B5/50枚(52~90g/m ²) A3, B4, B5R
ステイプル	ステイプル可能枚数**	A4R:30枚(52~90g/m ²) マニュアルステイプル時 50枚
	ステイプル位置	コーナーステイプル/ダブルステイプル
針とじしじ ¹⁾	刺し可能枚数**	20枚(82~81.4g/m ²)(表紙として最大256g/m ² までの用紙を1枚含む) サドル前(両側) 最大3枚(52~105g/m ²)
	最大刺し枚数	5枚(52~64g/m ²), 4枚(65~81.4g/m ²), 3枚(82~105g/m ²)
	刺し可能サイズ	A3, A4
	用紙種類	薄紙(52~63g/m ²), 普通紙(64~105g/m ²), 色紙, 再生紙, リンチ済み紙
シフト可能サイズ	シフト可能サイズ	上, 下, 右, 左, 右下 1ヶ所刺し
	ステイプル可能サイズ	A3, A4, A4R, B4, B5
電源	本体より供給	
大きさ/質量	637mm(幅)×623mm(奥行)×1016mm(高さ)(補助トレイを伸ばしたサイズ)/約53kg	
本体接続時の占有寸法**	IR-ADV C3730F:1536mm(幅)×722mm(奥行) IR-ADV C3720F:1536mm(幅)×719mm(奥行)	

- *1 薄紙(52~63g/m²)の両面を除く
- *2 針筒換り遅く
- *3 320×450mm(SRA3), 305×457mmの薄紙(52-63g/m²)は、最大30枚
- *4 薄紙(52~63g/m²)の場合は1,500枚または高さ218mmのいずれか早い方
- *5 105g/m²以上は、最大50枚
- *6 52~81.4g/m²時
- *7 従来のステイプルカートリッジ装着時、用紙の種類や厚さによってステイプル可能枚数が少なくなることがあります。
- *8 用紙の種類や厚さによってサドル可能枚数が少なくなることがあります。
- *9 針コート紙時
- *10 針を使わないため、用紙や環境により刺し力に差が出る場合があります。また、針を使用したステイプルと同等の保持力があります。
- *11 半返しトレイと補助トレイを伸ばしたサイズ

2/4穴パンチャーユニット・A1の仕様(オプション)		
用紙サイズ/使用可能用紙	用紙サイズ	2穴:A3, A4, A4R, A5, B4, B5, B5R 4穴:A3, A4
	用紙厚さ	52~300g/m ²
パンチ穴数/穴径	用紙種類	薄紙(52~63g/m ²), 普通紙(64~105g/m ²), 再生紙, 色紙, 厚紙(108~300g/m ²), コート紙(108~300g/m ²), エンボス紙, ボンド紙, レターヘッド
	パンチ穴間隔	2穴 4穴:6.5mm
パンチ穴間隔	80mm	
パンチ穴入り容量**	2穴:約10,000枚(64g/m ²) 4穴:約5,000枚(64g/m ²)	
電源	フィニッシャーより供給	
大きさ、質量	フィニッシャーに内蔵/約2.3kg	
本体接続時の占有寸法	フィニッシャーに内蔵	

- *1 お使いの環境(紙種・厚さ)によって異なる場合があります。

0300003 7-13

■PAPER HANDLING

自動原稿送り装置(標準装備)

IR-ADV C3730Fは最大250枚(64g/m²)、
IR-ADV C3720Fは最大100枚(64g/m²)の原稿を積載可能。
両面原稿の装束を詰め込み可能です。

インナー2ウェイトレイ・J1

本体センター排紙部を2つに分けるトレイ。
上トレイ100枚、下トレイ250枚(64g/m²)積載可能です。

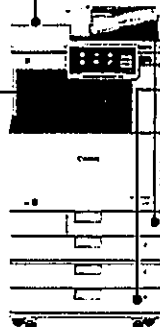

手差し給紙(標準装備)

最大120枚(64g/m²)の給紙が可能です。

給紙カセット(標準装備)

1段に最大640枚(64g/m²)セット可能です。

2段カセットベディスタル・AP1

A3~A6Rに対応し、1段に最大640枚(64g/m²)セット可能。
異なるサイズの用紙セットで、用紙差し替えの手間を軽減します。



IR-ADVベディスタル・H1

本体の足下に用紙を収納できる専用置台です。



IR-ADVキャスタープレート・H1

デスクサイドで椅子に座ったままの操作が可能です。

※写真は、IR-ADV C3730Fに、「インナー2ウェイトレイ・J1」、
「2段カセットベディスタル・AP1」を装着したものです。



ステイブル
用紙をまとめる

2穴/4穴パンチ
ファイリングに便利

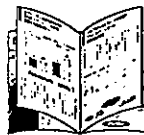

中綴じ
小冊子のように仕上げる

針なし綴じ
用紙を全幅針を使わずまとめる

*1 52~64g/m²紙使用時 *2 64g/m²紙使用時 *3 90g/m²紙使用時 *4 52~90g/m²紙使用時 *5 2/4穴パンチャーユニット・A1が必要です。 *6 52~81.4g/m²紙使用時

●製品の改良のため予告なくデザイン仕様の変更を行うことがあります。記載の内容は2021年4月現在のものです。●記載の型番には型番、印刷処理機能及びの機能は含まれておりません。本体の価格に際しては、サービス料などにつきましては、別途お見積りをお願いいたします。●別途販売サービスが公開されているので、料金方式、用紙などの価格が変動する場合があります。●標準サービスのために必要な消耗用紙類の在庫切れ等も、製品の到着待ちの可能性があります。(消耗用紙の在庫切れは、その製品の仕様を参照するために必要な部品です) ●Microsoft、Windows及びOffice製品(PowerPoint、Word)は米国マイクロソフトコーポレーションの商標及び、その他の国における登録商標です。 ●Apple OS、AppleTalkは米国アップル社の商標です。 ●Adobe、PostScript、PostScript3及びPostScript3は、Adobe Systems, Inc.の商標です。 ●Adobe Systems, Inc.の商標です。 ●Apple OS、AppleTalkは米国アップル社の商標です。 ●Microsoft、Windows及びOffice製品(PowerPoint、Word)は米国マイクロソフトコーポレーションの商標及び、その他の国における登録商標です。 ●PCL、SPXは米国Novell Inc.の商標です。 ●KyoceraおよびKyoceraのロゴは、Kyocera Mitaの商標またはその特許権に由来するものであり、または登録商標です。許可のない使用は固く禁じます。 ●Canon、Crym、ImageRUNNER ADVANCE、ImageWAREはキヤノン株式会社の登録商標です。 ●Bullseye、社団法人ビジネス機械材料システム販売協会(BVIA)の商標です。 ●Eコマース登録番号 第19155042号 ●本価格・仕様一覧表に記載されている会社名、商品名は、一社に当たりの登録商標または商標です。 ●本価格・仕様一覧表内の両面は、ハムコ会合です。



※モバイルからも
製品情報をご確認
いただけます。

製品に関する情報はこちらでご確認いただけます。



キヤノン オフィス向け複合機 ホームページ

canon.jp/office-mfp



キヤノンお客様相談センター

イメージランナー
アドバンス

0570-08-0056

※おかけ間違いのないようご注意ください。

受付時間(平日)9:00~17:00(土・日・祝日および年末年始弊社休業日は休ませていただきます)

※ナビダイヤルをご利用いただけない方は、050-555-90056をご利用ください。

※受付時間は予告なく変更する場合があります。あらかじめご了承ください。

Canon

キヤノン株式会社

キヤノンマーケティングジャパン株式会社

〒108-8011 東京都港区港南2-16-6 CANON STORE

2021年4月現在

政務活動費 《事前》 審査書 次のとおり、実施(購入等)してよろしいか。		整理番号		0300017	1	1 枚目				
		会派名		会派誠政						
		議員名								
<input type="checkbox"/>	調査研究費	第三者機関承認欄			会派承認欄					
<input type="checkbox"/>	研修費	受付日	責任者	担当者	起案日	代表者	役員	経理責任者	事務員	申請者
<input type="checkbox"/>	広報広聴費				R3. 6. 24	橋本	尾上	●	橋本	
<input type="checkbox"/>	要請・陳情活動費	承認日			承認日					
<input type="checkbox"/>	会議費				R3. 6. 24					
<input type="checkbox"/>	資料作成費	特記事項(第三者機関)			特記事項(会派)					
<input type="checkbox"/>	資料購入費									
<input type="checkbox"/>	人件費									
<input checked="" type="checkbox"/>	事務費									
支出予定金額 (振込手数料を含まず)		△2,607 円								
支出内容		5月分として政務活動費より支出した電話使用料に政務活動費を充当できない期間(3/26~4/25)が含まれていたため、2,607円全額返金する。								
積算根拠		会派控室電話料 2,607 円				価格の説明		政務活動費【事後】審査書兼支出伝票 整理番号 0300008		
購入(依頼)予定業者		NTT西日本 西日本電信電話株式会社 富山支店				<input checked="" type="checkbox"/> 市内業者 <input type="checkbox"/> 市外業者 <input type="checkbox"/> 通販業者 <input type="checkbox"/> 他()			取引規定 <input checked="" type="checkbox"/> 抵触なし	
見積書等資料貼付欄(この欄に納まらない場合は、様式14の貼付用紙に貼ってください。)										

(7)

0300017-1-2

政務活動費【事後】審査書 兼 支出伝票					整理番号	0300008	2	1	枚目	
					会派名	会派誠政				
					議員名					
<input type="checkbox"/>	調査研究費	第三者機関承認欄			会派承認欄					
<input type="checkbox"/>	研修費	受付日	責任者	担当者	起案日	代表者	役員	経理責任者	事務員	申請者
<input type="checkbox"/>	広報広聴費				R3. 5. 28	橋本	尾上	橋本	橋本	
<input type="checkbox"/>	要請・陳情活動費	承認日			承認日					
<input type="checkbox"/>	会議費				R3. 5. 28					
<input type="checkbox"/>	資料作成費	支払日(口座振込完了日)				起案日	支払完了報告			
<input type="checkbox"/>	資料購入費	支払件数	年	月	日	R3. 5. 28	代表者	経理責任者	事務員	申請者
<input type="checkbox"/>	人件費	1	3	5	28	承認日	橋本	尾上	橋本	
◆	事務費					R3. 5. 28				
特記事項(第三者機関)					特記事項(会派)					
					<定期的支払い>銀行振込み 初回、政務活動費事前審査済 (0300008)					

政務活動費 支出額 <small>(振込手数料を含む)</small>	2,607 円	内、振込手数料	加入者負担
支出内容	会派控室電話使用料 4月分		
積算根拠	請求月：4月分 利用分：3月26日～4月25日	価格の 説明	NTT 西日本料金請求書 添付
購入(依頼) 業者	NTT 西日本 西日本電信電話株式会社 富山支店	<input checked="" type="checkbox"/> 市内業者 <input type="checkbox"/> 市外業者 <input type="checkbox"/> 通販業者 <input type="checkbox"/> 他()	取引規定 <input checked="" type="checkbox"/> 抵触なし

証拠書類等貼付欄(この欄に納まらない場合は、様式14の貼付用紙に貼ってください)

電話料金等領収証
(Receipt)

ご請求番号
4047066437340

お客様氏名
会派誠政 様

金額
2021年 5月分
¥2,607
237円

西日本電信電話株式会社
富山支店
お客様からの
料金お問合せ先(無料)
0120-747488

領収印
出納
3. 5. 28
北陸・富山事務所
4-2
収入印紙貼付欄
(お客様)

貼付用紙

NTT 西日本 西日本電信電話株式会社 富山支店

TEL 0120-747488
受付先: 千812-0012
福岡市博多区 博多駅中央街
博多郵便局 私書箱112号

社用 101001311001 00584 00523 00*
コード NTT西日本料金請求書
(NTTWEST-Bill)

2021年 5月 10日発行

日ごろ、NTT西日本をご利用いただきましてありがとうございます。この請求書をご持参のうえ、お支払いください。裏面のお支払場所はこの請求書をご覧ください。ご利用料金の内訳については、裏面をご覧ください。なおお支払期限後に支払われた場合は、年14.5%(1日当たり約0.04%)の延滞利息をお支払いいたします。

930-0005
富山市新桜町7-38

富山市役所内
会派誠政 様



※電話番号をお確かめのうえ、お間違えのないようお願いいたします。

料金お問合せ先 (無料)
0120-747488
※営業時間: 午前9時~午後6時 土曜・日曜・祭日・年末年始(12月29日~1月3日)は除きます。 ※所属電話: PHSからもご利用いただけます。
電話番号: PHSからは 0800-2000116へ (無料) 電話番号: PHSからは 0120-44113へ (無料) 電話番号: 同 番なしの「1113」へ(無料) 取扱電話: PHSからは 0120-116116へ(無料) フレックスサービス: ひかり電話に接続するご注文・お問合せは 0120-116116へ(無料) フレッツサービス: ひかり電話に関する故障は 0120-248995へ(無料)

ご請求額 (Charge)	2,607 円	お支払期限 (Due Date)	2021年 5月 25日
---------------	---------	------------------	--------------

ご請求の内訳	金額 (円)	お知らせ
NTT西日本ご利用分 (合計)	2,607 2,607	詳細については、「ご利用料金内訳書」をご覧ください。

●お支払い方法についてクレジットカード決済へ変更される場合は、右のQRコードをスマートフォン等で読み取り申込みフォームへお進みください。
※インターネット接続費用はご利用者自身の負担です。正常に読み取りできない場合は、下記URLをパソコンからご覧ください。
<http://www.nit-west.co.jp/denwa/charge/payment/payment.html>
※お手続きには1~2ヶ月ほど要します。完了までの間は請求書でのお支払いとなります。予めご了承ください。
※今回の請求書のお支払いはクレジットカードでの引当としてさせていただきますので、裏面のお支払い場所にご持参のうえ、お支払いください。

↓下の部分を切り取り、裏面の番号お支払場所にてお支払い願います。<切り取り線>



料金内訳名	金額(円)	税区分	ご利用期間等のお知らせ
【NTT西日本ご利用分】			
回線使用料(基本料)(事務用)	2,350	合算	3月26日～ 4月25日
ダイヤル通話料	17	合算	3月26日～ 4月25日。なお前月分は42円でした。
(内訳) ケンタくん適用分	(17)		次回(来月分)の割引計算期間は、4月26日～ 5月25日です。
(内訳) ケンタくん適用通話料	<17>		ケンタくんをご利用にならなかった場合、17円となります。
(内訳) 通常通話料適用分	(0)		
ユニバーサルサービス料	3	合算	1番号分のご請求となります。
消費税相当額	237		
(内訳) 消費税相当額(合算分)	(237)		合算表示の料金を合計した2,370円に10%を乗じて算出しています。
(合計)	2,607		

自動延伸型割引サービスご契約中のお客さまへ

フレッツ光の割引サービス(光もつともつ割、Web光もつともつ割、どーんと割、どーんと学割、光はじめ割)は割引契約期間満了時に契約が自動延伸されます。自動延伸をご希望されない場合はNTT西日本へご連絡が必要です。割引適用期間中(自動延伸後を含む)に本割引サービスを解約された場合、解約金が発生する場合があります。なお、割引適用期間の満了月とその翌月に解約した場合には解約金は発生いたしません。詳しくはNTT西日本フレッツ公式サイト[http://flets-w.com/wari/]でご確認ください。

「お客さまのご要望で、ダイヤル通話料等の明細内訳を記録しているデータ」につきましては、原則としてお支払期限の2ヶ月後に消去させていただきます。なお、着信無料通話(116、113、フリーダイヤル等)につきましては記録していません。

他社利用分[ISP利用料等]、ダイヤルQ2情報料、リース料、割賦代金等の回収代行料金については、NTT西日本がご請求する「ご請求額」に含まれます。なお、当該料金は、電話の利用停止の対象とはなりません。

ユニバーサルサービス料は、あまねく日本全国においてユニバーサルサービス(加入電話、公衆電話、緊急通報)の提供を確保するためにご負担いただく料金です。なお、ユニバーサルサービス支援機関(社団法人電気通信事業者協会)から1電話番号あたりの費用(番号単価)が公表されています。

【ご注意】
この用紙は、機械で処理しますので、汚したり、折り曲げたりしないでください。
この用紙は、ゆうちょ銀行又は郵便局の払込機・ゆうちょATMでもご利用いただけます。
この払込書を、ゆうちょ銀行又は郵便局の窓口にお預けになる場合は、引換えに預り金を必ずお受け取りください。
ご預金人様からご提出いただきました払込票に記載されたお名前、お住まい等は、加入者係に通知する場合があります。
この受領証は、払込みの証拠となるものですが、大切に保管してください。

収入印紙
課税相当額以上
貼 付

- ご利用期間内に移転されたお客さまは上段に旧電話番号、下段に現電話番号のご利用料金が表示される場合があります。
- フレッツサービス等の移転または廃止等をお申込みされた場合、「ご利用期間等のお知らせ」欄に利用期間が表示されない場合があります。
ご利用期間については、「請求書」表面の「料金お問合せ先」(無料)までお問合せください。

●お支払場所

料金のお支払いにつきましては下記のお支払場所にご請求書をご持参のうえ、お支払いください。
銀行(日本銀行を除く)、信用金庫、信用組合、商工中金、農林中金、労働金庫、農協、漁協、ゆうちょ銀行、郵便局、コンビニエンスストア(一部お取り扱いのできない店舗もございます)

※その他、電話料金に関わるお問合せにつきましては「請求書」表面の「料金お問合せ先」(無料)までご連絡ください。

この用紙には何も記載しないでください。

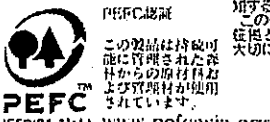



年月日	摘要	借方金額	貸方金額	繰上り金額
-*-	繰越			*0
03-04-20	振込 トPマシ#カイヨムカ		*300,000	*300,000
03-04-26	振込資金	*2,178 (121)		*297,822
03-04-26*		*236		*297,586
03-05-20	振込 トPマシ#カイヨムカ		*600,000	*897,586
03-05-25	振込資金	*2,256		*895,330
03-05-26*		*1,266		*894,064
03-05-28*		*2,607		*891,457

10				
11				
12				
13				
14				
15				
16				
17				
18				
19				
20				
21				
22				
23				
24				

1

政務活動費【事後】 審査書 兼 支出伝票					整理番号	0300017	2	1	枚目	
					会派名	会派誠政				
					議員名					
<input type="checkbox"/>	調査研究費	第三者機関承認欄			会派承認欄					
<input type="checkbox"/>	研修費	受付日	責任者	担当者	起案日	代表者	役員	経理責任者	事務員	申請者
<input type="checkbox"/>	広報広聴費	承認日			R3. 6. 28	橋本	尾上	●	橋本	
<input type="checkbox"/>	要請・陳情活動費				承認日					R3. 6. 28
<input type="checkbox"/>	会議費									
<input type="checkbox"/>	資料作成費	支払日(口座振込完了日)			起案日	支払完了報告				
<input type="checkbox"/>	資料購入費	支払件数	年	月	日	R3. 6. 28	代表者	経理責任者	事務員	申請者
<input type="checkbox"/>	人件費	1	3	6	28	承認日	橋本	尾上	●	橋本
◆	事務費					R3. 6. 28				
特記事項(第三者機関)					特記事項(会派)					





政務活動費 支出額 <small>(振込手数料を含む)</small>	△2,607 円	内、振込手数料	
支出内容	5月分として政務活動費より支出した電話使用料に政務活動費を充当できない期間(3/26~4/25)が含まれていたため、2,607円全額返金する。		
積算根拠	会派控室電話料 2,607 円	価格の 説明	政務活動費【事後】審査書兼支出伝票 整理番号 0300008
購入(依頼)業者	NTT 西日本 西日本電信電話株式会社 富山支店	<input checked="" type="checkbox"/> 市内業者 <input type="checkbox"/> 市外業者 <input type="checkbox"/> 通販業者 <input type="checkbox"/> 他()	取引規定 <input checked="" type="checkbox"/> 抵触なし
証拠書類等貼付欄(この欄に納まらない場合は、様式14の貼付用紙に貼ってください)			



年月日	摘要	お支払い金額	お預かり金額	差し引き残高
----**	繰越			*0
03-04-20	振込	トヨタ車"カ"イヨムカ	*300,000	*300,000
03-04-26	振込資金	*2,178	(121) 4月分インターネット	*297,822
03-04-26*		*236	" コピー代	*297,586
03-05-20	振込	トヨタ車"カ"イヨムカ	*600,000	*897,586
03-05-25	振込資金	*2,256	5月分インターネット	*895,330
03-05-26*		*1,266	" コピー代	*894,064
03-05-28*		*2,607	" NTT	*891,457
03-06-01*	政務局和歌山県	*297,586		*593,871
03-06-03*		⑫ *2,256	6月分インターネット	*591,615
03-06-14	振込資金	⑬ *22,660	白井事務所	*568,955
03-06-18	振込資金	⑭ ⑮ *11,935	銀行	*557,020
03-06-18*		⑯ *2,625	NTT	*554,395
03-06-22	振込資金	⑰ *19,030	PC3台ハイキ処分	*535,365
03-06-24	振込資金	⑱ *3,710	富山新聞	*531,655
03-06-24*		⑲ *7,920	雇用保険、学費	*523,735
03-06-28		*58,740	NS エアC-NBL	*464,995
03-06-28		*58,740	NS エアC-NBL	*406,255
03-06-28*			*2,607	*408,862
03-06-28*			*1,266	*410,128
21				
22				
23				
24				

お支払い
 ① ② ③ ④ ⑤ ⑥ ⑦ ⑧ ⑨ ⑩ ⑪ ⑫ ⑬ ⑭ ⑮ ⑯ ⑰ ⑱
 ⑲ ⑳ ㉑ ㉒ ㉓ ㉔ ㉕ ㉖ ㉗ ㉘ ㉙ ㉚ ㉛ ㉜ ㉝ ㉞ ㉟ ㊱ ㊲ ㊳ ㊴ ㊵ ㊶ ㊷ ㊸ ㊹ ㊺ ㊻ ㊼ ㊽ ㊾ ㊿

お預かり
 ① ② ③ ④ ⑤ ⑥ ⑦ ⑧ ⑨ ⑩ ⑪ ⑫ ⑬ ⑭ ⑮ ⑯ ⑰ ⑱ ⑲ ⑳ ㉑ ㉒ ㉓ ㉔ ㉕ ㉖ ㉗ ㉘ ㉙ ㉚ ㉛ ㉜ ㉝ ㉞ ㉟ ㊱ ㊲ ㊳ ㊴ ㊵ ㊶ ㊷ ㊸ ㊹ ㊺ ㊻ ㊼ ㊽ ㊾ ㊿

政務活動費 《事前》 審査書 次のとおり、実施(購入等)してよろしいか。				整理番号	0300018	1	1	枚目		
				会派名	会派誠政					
				議員名						
<input type="checkbox"/>	調査研究費	第三者機関承認欄 受付日 責任者 担当者			会派承認欄					
<input type="checkbox"/>	研修費				起案日	代表者	役員	経理責任者	事務員	申請者
<input type="checkbox"/>	広報広聴費				R3. 6. 24					
<input type="checkbox"/>	要請・陳情活動費				承認日					
<input type="checkbox"/>	会議費				R3. 6. 24					
<input type="checkbox"/>	資料作成費	特記事項(第三者機関)			特記事項(会派)					
<input type="checkbox"/>	資料購入費									
<input type="checkbox"/>	人件費									
<input checked="" type="checkbox"/>	事務費									
支出予定金額 (振込手数料を含まず)										△1,266 円
支出内容		5月分として政務活動費より支出したコピー機カウンターチャージ料に政務活動費を充当できない期間(4/9~4/30)が含まれていたため、1,266円全額返金する。								
積算根拠		会派控室コピー機カウンターチャージ料 1,266 円			価格の説明		政務活動費【事後】審査書兼支出伝票 整理番号 0300007			
購入(依頼)予定業者		富山市新桜町7番38号 富山市議会 会派誠政			<input checked="" type="checkbox"/> 市内業者 <input type="checkbox"/> 市外業者 <input type="checkbox"/> 通販業者 <input type="checkbox"/> 他()		取引規定 <input checked="" type="checkbox"/> 抵触なし			
見積書等資料貼付欄 (この欄に納まらない場合は、様式14の貼付用紙に貼ってください。)										

(号)

0300018-1-2

様式2-2

政務活動費【事後】審査書 兼 支出伝票					整理番号	0300007	2	1	枚目	
					会派名	会派誠政				
					議員名					
<input type="checkbox"/>	調査研究費	第三者機関承認欄			会派承認欄					
<input type="checkbox"/>	研修費	受付日	責任者	担当者	起案日	代表者	役員	経理責任者	事務員	申請者
<input type="checkbox"/>	広報広聴費				R3. 5. 26	橋本	尾上	橋本		橋本
<input type="checkbox"/>	要請・陳情活動費	承認日			承認日					
<input type="checkbox"/>	会議費				R3. 5. 26					
<input type="checkbox"/>	資料作成費	支払日(口座振込完了日)				起案日	支払完了報告			
<input type="checkbox"/>	資料購入費	支払件数	年	月	日	R3. 5. 26	代表者	経理責任者	事務員	申請者
<input type="checkbox"/>	人件費	1	3	5	26	承認日	橋本	尾上		橋本
◆	事務費					R3. 5. 26				
特記事項(第三者機関)					特記事項(会派)					
					<定期的支払い>口座振替 初回、政務活動費事前審査済 (0200008)					

政務活動費 支出額 (振込手数料を含む)	1,266 円	内、振込手数料	
支出内容	会派控室コピー機カウンターチャージ料 5月分		
積算根拠	請求期間：4月9日～5月11日：1,266 円 カラーコピー：12 円× 7 枚 (84+ 8) カラープリント：12 円× 23 枚 (276+ 27) ブラック：2 円×344 枚 (688+ 68)] + 税	価格の 説明	請求書添付
購入(依頼) 業者	千葉県千葉市美浜区中瀬1丁目7-2 キャノンマーケティングジャパン株式会社 契約情報センター 0120-658-901	<input type="checkbox"/> 市内業者 <input checked="" type="checkbox"/> 市外業者 <input type="checkbox"/> 通販業者 <input type="checkbox"/> 他()	取引規定 ◆抵触なし

証拠書類等貼付欄(この欄に納まらない場合は、様式14の貼付用紙に貼ってください)

受取書 (ご依頼人控)

依頼日	年	月	日
金額	1,266 円 (内消費税 115 円)		
先方銀行	三井UFJ銀行 名古屋駅前支店		
依頼人	キャノンマーケティングジャパン株式会社		
お客様番号	604254-0008-01		
ご依頼人	富山市議会		
手数料	円	銭	

上記の金額に差支ありません。銀行

富山市議会 370872

ご請求書

Canon

2021年05月18日

キヤノンマーケティングジャパン株式会社



930-0005 富山県富山市
新桜町7-38
富山市議会
会派 誠政 御中

■お問合せ先
261-8544 千葉県千葉市美浜区
中瀬1丁目7-2
幕張事業所22F
キヤノンマーケティングジャパン株式会社
契約情報センター
Tel. : 0120-658-801

[Barcode]

604254-0008-01

000033#

富山市議会 御中

いつも格別のお引立てを賜り誠に有難うございます。
下記の通りご請求申し上げます。

お客様番号 : 604254-0008-01
請求書No. : 64007781
締日 : 2021年05月分
ご請求額 (税込) : ¥1,266-

お支払方法 : 下記の口座にお振込願います。

お支払期日 : 2021年06月30日

お振込口座 : 三菱UFJ銀行
名古屋駅前支店
当座 0220940
キヤノンマーケティングジャパン(株)

各種サービス料金明細

設置先名 富山市議会 会派 誠政

契約書No. K140064807
伝票No. KE000103129872
シリアルNo. LXZ16296

期間	2021/04/09~2021/05/11	製品名	IR-ADV2230F	今回値	前回値	控除数	ご使用数	品名	カウンター保守料金	数量・月数	単価	金額
1		カラーコピー		4,985	4,978	0	7	1	カラーコピー	7	12.00	84
2		カラープリント		11,445	11,422	0	23	2	カラープリント	23	12.00	276
3		ブラック		66,413	66,066	3	344	3	ブラック	344	2.00	688
									MG期間延長割増		(10.00%)	8
									MG期間延長割増		(10.00%)	27
									MG期間延長割増		(10.00%)	68
									(ミニマム 50枚/月含む)			

<各種サービス料金合計> 料金合計 (税抜) 1,151
(10%対象) 1,151
消費税等 115
ご請求額合計 1,266

00000037 0001/0002 3482-EE

政務活動費【事後】審査書 兼 支出伝票					整理番号	0300018	2	1	枚目	
					会派名	会派誠政				
					議員名					
<input type="checkbox"/>	調査研究費	第三者機関承認欄			会派承認欄					
<input type="checkbox"/>	研修費	受付日	責任者	担当者	起案日	代表者	役員	経理責任者	事務員	申請者
<input type="checkbox"/>	広報広聴費				R3. 6.28	橋本	尾上	●	橋本	
<input type="checkbox"/>	要請・陳情活動費	承認日			承認日					
<input type="checkbox"/>	会議費				R3. 6.28					
<input type="checkbox"/>	資料作成費	支払日(口座振込完了日)				起案日	支払完了報告			
<input type="checkbox"/>	資料購入費	支払件数	年	月	日	R3. 6.28	代表者	経理責任者	事務員	申請者
<input type="checkbox"/>	人件費	1	3	6	28	承認日	橋本	尾上	●	橋本
<input checked="" type="checkbox"/>	事務費					R3. 6.28				
特記事項(第三者機関)					特記事項(会派)					

政務活動費 支出額 <small>(振込手数料を含む)</small>	△1,266 円	内、振込手数料	
支出内容	5月分として政務活動費より支出したコピー機カウンターチャージ料に政務活動費を充当できない期間(4/9~4/30)が含まれていたため、1,266円全額返金する。		
積算根拠	会派控室コピー機カウンターチャージ料 1,266 円	価格の 説明	政務活動費【事後】審査書兼支出伝票 整理番号 0300007
購入(依頼)業者	富山市新桜町7番38号 富山市議会 会派誠政	<input checked="" type="checkbox"/> 市内業者 <input type="checkbox"/> 市外業者 <input type="checkbox"/> 通販業者 <input type="checkbox"/> 他()	取引規定 <input checked="" type="checkbox"/> 抵触なし

証拠書類等貼付欄(この欄に納まらない場合は、様式14の貼付用紙に貼ってください)

<p style="text-align: center;">政務活動費 《事前》 審査書</p> <p style="text-align: center;">次のとおり、実施(購入等)してよろしいか。</p>		整理番号	0300020	1	1	枚目				
		会派名	会派誠政							
		議員名								
<input type="checkbox"/>	調査研究費	第三者機関承認欄			会派承認欄					
<input type="checkbox"/>	研修費	受付日	責任者	担当者	起案日	代表者	役員	経理責任者	事務員	申請者
<input type="checkbox"/>	広報広聴費				R3.6.1	橋	尾上	●	橋	
<input type="checkbox"/>	要請・陳情活動費	承認日			承認日					
<input type="checkbox"/>	会議費				R3.6.1					
<input type="checkbox"/>	資料作成費	特記事項(第三者機関)			特記事項(会派)					
<input type="checkbox"/>	資料購入費	特記事項(第三者機関)			口座振込み(当月分を、その月末日支払い) 採用通知書兼条件確認書等は控室にて保管					
◆	人件費									
<input type="checkbox"/>	事務費									
<p>支出予定金額 (振込手数料を含まず)</p>		88,000 円								
<p>支出内容</p>		会派事務員給料 賃金月額：88,000 円・交通費含む 勤務時間：午前 9 時～午後 4 時・うち休憩 1 時間 期末手当：6 月期・12 月期								
<p>積算根拠</p>		賃金月額：88,000 円・交通費含む 期末手当：6 月 (1.3 月)・12 月 (1.3 月)				<p>価格の説明</p>		採用通知書兼条件確認書等コピー添付		
<p>購入(依頼) 予定業者</p>		富山市議会 会派誠政事務職員				<input type="checkbox"/> 市内業者 <input type="checkbox"/> 市外業者 <input type="checkbox"/> 通販業者 <input type="checkbox"/> 他()			取引規定 ◆抵触なし	
<p>見積書等資料貼付欄(この欄に納まらない場合は、様式 14 の貼付用紙に貼ってください。)</p>										

採用通知書兼条件確認書

令和 3年 6月 1日

様

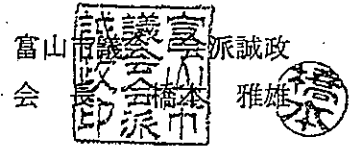

富山市議会 会派誠政の事務員として採用する。採用条件等は、下記のとおりとする。

記

採用期間	令和 3年 6月 1日から令和 4年 3月31日まで
勤務場所	富山市新桜町7番38号 富山市役所議会棟 6階 会派誠政・気魄 議員控室
業務内容	1 会派議員の政務活動の補助に関する事務 2 政務活動費の書類作成・整理事務および会計の補助に関する事務 ※ ただし、政治活動に関する業務には従事しないものとする。
勤務時間等	1 勤務日 月曜日から金曜日まで 2 勤務時間 午前9時00分から午後4時00分まで（うち休憩1時間） 1日あたり 6時間、1週あたり 30時間 ※業務上の必要に応じ、上記の勤務時間外に勤務する場合がある。
休日	毎週土曜日・日曜日、国民の祝日に関する法律に規定する休日、年末年始（12月29日から翌年1月3日まで）
休暇	1 年次有給休暇 8日（1採用期間あたり、繰越分を除く） 2 特別休暇 ①選挙権等公民権の行使、②裁判員等官公署への出頭、③自然災害時等、 ④忌引、⑤夏季健康保持
給与等	1 賃金額 88,000円（月額） 2 期末手当額 期末手当は、賃金月額に期別支給割合および在職期間割合を乗じて得た額 ○期別支給割合：6月期 1.3ヶ月、12月期 1.3ヶ月 3 通勤費用 賃金に含む
時間外勤務手当の割増率	① 1日8時間以内かつ週40時間以内の勤務における時間外勤務 100/100 ② ①を超える時間外勤務 125/100 ③ 休日における②の時間外勤務 135/100 ※ただし、上記の割増率が労働基準法の規定を下回る場合には、労働基準法の定める割増率
賃金等の支払日	（賃金（通勤手当・時間外勤務手当含む）） 当月分を月末日に支払う （期末手当） 上期 6月末日に支払う。 下期 12月10日に支払う。
支払方法	口座振込
その他	1 業務に際しては、関係法令を遵守すること。 2 この書面に記載のない事項は、労働関係法令の定めるところによる。

平成31年 4月 1日 制定決定
令和 2年 4月 1日 1次改正

会派誠政が雇用する事務職員の期末手当及び休暇等について、次のとおり定める。

1 期末手当について

(1) 支給の要件

6月1日、12月1日現在、会派事務職員として雇用されている者

(2) 支給の基準

賃金月額×a（期末手当の支給割合）×b（在職期間による割合）

a：期末手当の支給割合

6月期：1.3月、12月期：1.3月、計2.6月

b：在職期間による割合

①在職期間 6か月	割合 100分の100
②在職期間 5か月以上6か月未満	割合 100分の80
③在職期間 3か月以上5か月未満	割合 100分の60
④在職期間 3か月未満	割合 100分の30

※ 在職期間とは、採用上の在職期間から、欠勤期間を差し引いた期間とする。

2 休暇について

(1) 年次有給休暇について

年次有給休暇付与の対象者は、採用期間が2か月以上の者

(2) 休暇の日数（1週間の勤務日数が5日の者の場合）

1採用期間につき 10日 × 採用月数 ÷ 12（端数は四捨五入）

※1 「採用期間」とは、当該採用期間に1か月未満の端数がある場合は、これを1か月として算定した月数をいう。

※2 上半期（4月～9月）に採用し、採用期間を更新することで合計6か月を超える任用期間となることが見込まれる場合の休暇日数は、上記によらず、最初の採用時及び更新時ともに5日とする。

ただし、経験年数が1年以上の者については、毎年4月1日において、表の日数の年次有給休暇を付与することとする。

表

<参考（4月1日に採用した場合の例）>

経験年数	付与日数
1年	11日
2年	12日
3年	14日
4年	16日
5年	18日
6年～	20日

経験年数	4月1日	10月1日	合計
0年	5日	5日	10日
1年	11日	0日	11日
2年	12日	0日	12日
3年	14日	0日	14日
4年	16日	0日	16日
5年	18日	0日	18日
6年～	20日	0日	20日

※ 経験年数の算定は、1年単位で行うものとし、年度の途中で採用された者は、その年度が終了した時点において、経験年数1年とみなすものとする。

(3) 年次有給休暇の取得単位

1日または1時間単位で取得することができる。1時間単位で取得した場合、当該職員の割り当てられた勤務時間をもって1日とする。

(4) 年次有給休暇の繰越

年次有給休暇は、新規に付与した日から起算して2年間有効であるため、採用期間が更新された場合は繰越を行い、休暇残日数の管理に十分留意すること。(ただし、採用期間が継続していない場合は、繰越を行わない。)

(5) 年5日以上の確実な取得

10日以上年次有給休暇が付与されている者に対し、年次有給休暇のうち5日間については、付与日から1年以内の期間に、その時期(四半期)を定めることにより与えなければならない。

3 特別休暇について

会派事務職員に次に定める特別休暇を付与する。

- (1) 選挙権等公民権の行使に伴うもの：官公署や自治体から要請のある日または時間
- (2) 裁判員等官公署への出頭に伴うもの：官公署や自治体から要請のある日または時間
- (3) 自然災害時等によるもの：自然災害により、①職員の住居に被害があったとき、②安全・身体の危険回避が必要なとき、③交通機関の事故等のときの各々必要と会派が認めた日または時間
- (4) 忌引：下記の表に記載する期間内において会派が必要と認める期間

死亡した者	日数
(1) 配偶者	10
(2) 父母	7
(3) 子	5
(4) 祖父母	3
(5) 孫	1
(6) 兄弟姉妹	3
(7) おじ又はおば	1
(8) 父母の配偶者又は配偶者の父母	3
(9) 子の配偶者又は配偶者の子	1
(10) 祖父母の配偶者及び配偶者の祖父母	1
(11) 兄弟姉妹の配偶者及び配偶者の兄弟姉妹	1
(12) おじ若しくはおばの配偶者又は配偶者のおじ若しくはおば	1

- (5) 夏季健康保持のため：夏季の健康保持のため、8月中において3日以内

政務活動費【事後】審査書 兼 支出伝票					整理番号	0300020	2	1	枚目	
					会派名	会派誠政				
					議員名					
<input type="checkbox"/>	調査研究費	第三者機関承認欄			会派承認欄					
<input type="checkbox"/>	研修費	受付日	責任者	担当者	起案日	代表者	役員	経理責任者	事務員	申請者
<input type="checkbox"/>	広報広聴費				R3. 6. 29	橋本	尾上	●	橋本	
<input type="checkbox"/>	要請・陳情活動費	承認日			承認日					
<input type="checkbox"/>	会議費				R3. 6. 29					
<input type="checkbox"/>	資料作成費	支払日(口座振込完了日)			起案日	支払完了報告				
<input type="checkbox"/>	資料購入費	支払件数	年	月	日	R3. 6. 30	代表者	経理責任者	事務員	申請者
<input checked="" type="checkbox"/>	人件費	1	3	6	30	承認日	橋本	尾上	●	橋本
<input type="checkbox"/>	事務費					R3. 6. 30	橋本	尾上	●	橋本
特記事項(第三者機関)					特記事項(会派)					
					<定期的支払い>当月分を、その月末日支払いとし口座振込み初回、政務活動費事前審査 (0300020)					

政務活動費 支出額 (振込手数料を含む)	88,000 円	内、振込手数料	
支出内容	会派事務員給料 6月分:88,000円 (午前9時~午後4時・うち休憩1時間・交通費含む)		
積算根拠	月額:88,000円	価格の 説明	
購入(依頼) 業者	富山市議会 会派誠政事務職員	<input type="checkbox"/> 市内業者 <input type="checkbox"/> 市外業者 <input type="checkbox"/> 通販業者 <input type="checkbox"/> 他()	取引規定 ■抵触なし

証拠書類等貼付欄(この欄に納まらない場合は、様式14の貼付用紙に貼ってください)

貼付用紙

見積書・証拠書類等資料貼付欄(A4版以上の大きさの書類は貼る必要がありません。
B6版、A6版など、小さい用紙は貼ってください。)

令和3年6月30日

領 収 書

富山市議会 会派誠政 御中

下記金額を 令和3年6月分給料として受け取りました

¥ 88,000 円

富山市議会会派誠政職員



振替証明書

会派名

会派誠政

金額	88,000	円
----	--------	---

上記金額を次の者の口座へ振替したことを証明します。

令和3年 6月 30 日

経理責任者 尾上 一彦



氏名		受領印	
----	--	-----	--

会派誠政・気魄事務職員 出勤簿



令和3年6月度

氏名



日	月	火	水	木	金	土
		1	2	3	4	5
		9:00~16:00 ●	9:00~16:00 ●	9:00~16:00 ●	9:00~16:00 ●	
日	月	火	水	木	金	土
6	7	8	9	10	11	12
	9:00~16:00 ●	9:00~16:00 ●	9:00~16:00 ●	9:00~16:00 ●	9:00~16:00 ●	
日	月	火	水	木	金	土
13	14	15	16	17	18	19
	9:00~16:00 ●	9:00~16:00 ●	9:00~16:00 ●	9:00~16:00 ●	9:00~16:00 ●	
日	月	火	水	木	金	土
20	21	22	23	24	25	26
	9:00~16:00 ●	9:00~16:00 ●	9:00~16:00 ●	9:00~16:00 ●	9:00~16:00 ●	
日	月	火	水			
27	28	29	30			
	9:00~16:00 ●	9:00~16:00 ●	9:00~16:00 ●			

出勤	欠勤	休暇
22	0	0

会長確認	代表確認
	



年月日	摘要	お支払い金額(円)	お預かり金額(円)	差し引き残高(円)
1 **-**-**	繰越			*0
2 03-04-20	振込	トマシキ"カイヨムカ	*300,000	*300,000
3 03-04-26	振込資金	*2,178	(121) 4月分インターネット使用料	*297,822
4 03-04-26*		*236	" コピ-代	*297,586
5 03-05-20	振込	トマシキ"カイヨムカ	*600,000	*897,586
6 03-05-25	振込資金	*2,256	5月分インターネット	*895,330
7 03-05-26*		*1,266	" コピ-代	*894,064
8 03-05-28*		*2,607	" NTT	*891,457
9 03-06-01*	政務経理委員会	*297,586		*593,871
10 03-06-03*		⑩ *2,256	6月分インターネット	*591,615
11 03-06-14	振込資金	⑪ *22,660	自開事務所	*568,955
12 03-06-18	振込資金	⑫ ⑬ *11,935	雑入	*557,020
13 03-06-18*		⑭ *2,625	NTT	*554,395
14 03-06-22	振込資金	⑮ *19,030	PC3台ハイキ処分	*535,365
15 03-06-24	振込資金	⑯ *3,710	富山新聞	*531,655
16 03-06-24*		⑰ *7,920	雇用保険、労災	*523,735
17 03-06-28	予引複合機、PC11-ス	*58,740	NS 七好C-NBL 5月分⑱	*464,995
18 03-06-28	" "	*58,740	NS 七好C-NBL 6月分⑲	*406,255
19 03-06-28*	(4/9~4/10) 電話料金 返金			*408,862
20 03-06-28*	" " " 返金		*2,607	*410,128
21 03-06-30*	" " " 返金		*1,266	*322,128
22 03-06-30*		*88,000	普通預金	*322,128
23 03-06-30*		*34,320	普通預金	*287,808
23				
24				

(注) 1. 振込金額は振込時のお振込み金額に※を付して表示し、
2. 振込金額は振込時のお振込み金額に※を付して表示し、
トリアー...

お支払い金額
お支払い金額
お支払い金額

政務活動費【事後】審査書 兼 支出伝票					整理番号	0300021	2	1	枚目	
					会派名		会派誠政			
					議員名					
<input type="checkbox"/>	調査研究費	第三者機関承認欄			会派承認欄					
<input type="checkbox"/>	研修費	受付日	責任者	担当者	起案日	代表者	役員	経理責任者	事務員	申請者
<input type="checkbox"/>	広報広聴費				R3. 6. 29	橋本	/	尾上	●	橋本
<input type="checkbox"/>	要請・陳情活動費	承認日			承認日					
<input type="checkbox"/>	会議費				R3. 6. 29					
<input type="checkbox"/>	資料作成費	支払日(口座振込完了日)				起案日	支払完了報告			
<input type="checkbox"/>	資料購入費	支払件数	年	月	日	R3. 6. 30	代表者	経理責任者	事務員	申請者
<input checked="" type="checkbox"/>	人件費	1	3	6	30	承認日	橋本	尾上	●	橋本
<input type="checkbox"/>	事務費					R3. 6. 30	橋本	尾上	●	橋本
特記事項(第三者機関)					特記事項(会派)					
					<夏季期末手当>口座振込み 初回、政務活動費事前審査 (0300020)					

政務活動費 支出額 <small>(振込手数料を含む)</small>	34,320 円	内、振込手数料	
支出内容	会派事務員 夏季期末手当：34,320 円		
積算根拠	夏季分 (6月期)：34,320 円 (6月から雇用の為)	価格の 説明	採用通知書兼条件 確認書に基づく
購入(依頼) 業者	富山市議会 会派誠政事務職員	<input type="checkbox"/> 市内業者 <input type="checkbox"/> 市外業者 <input type="checkbox"/> 通販業者 <input type="checkbox"/> 他()	取引規定 <input checked="" type="checkbox"/> 抵触なし

証拠書類等貼付欄(この欄に納まらない場合は、様式 1 4 の貼付用紙に貼ってください)

貼付用紙

見積書・証拠書類等資料貼付欄(A4版以上の大きさの書類は貼る必要がありません。

B6版、A6版など、小さい用紙は貼ってください。)

令和3年6月30日

領 収 書

富山市議会 会派誠政 御中

下記金額を 令和3年 夏季期末手当として受け取りました

¥ 34,320 円

富山市議会会派誠政職員



整理番号	0300021	元	3枚目
------	---------	---	-----

振替証明書

会派名

会派誠政

金額	34,320	円
----	--------	---

上記金額を次の者の口座へ振替したことを証明します。

令和3年 6 月 30 日

経理責任者 尾上 一彦



氏名		受領印	
----	--	-----	--



年月日	摘要	お支払い金額(円)	お預かり金額(円)	差し引き残高(円)
1 **-**-**	繰越			*0
2 03-04-20	振込	トヤマシキ"カイヨムカ	*300,000	*300,000
3 03-04-26	振込資金	*2,178	(121) 4月分インターネット代	*297,822
4 03-04-26*		*236	" コピー代	*297,586
5 03-05-20	振込	トヤマシキ"カイヨムカ	*600,000	*897,586
6 03-05-25	振込資金	*2,256	5月分インターネット	*895,330
7 03-05-26*		*1,266	" コピー代	*894,064
8 03-05-28*		*2,607	" NTT	*891,457
9 03-06-01*	政務局和紙	直金 *297,586		*593,871
10 03-06-03*		⑩ *2,256	6月分インターネット	*591,615
11 03-06-14	振込資金	⑬ *22,660	白井事務所	*568,955
12 03-06-18	振込資金	⑨ ⑪ *11,935	環状	*557,020
13 03-06-18*		⑭ *2,625	NTT	*554,395
14 03-06-22	振込資金	⑮ *19,030	PC3台ハイキ処分	*535,365
15 03-06-24	振込資金	⑯ *3,710	富山新聞	*531,655
16 03-06-24*		⑰ *7,920	雇用保険、学費	*523,735
17 03-06-28	デジタル複合機	PC1台 *58,740	NS上好C-NBL 5月分⑳	*464,995
18 03-06-28	"	" *58,740	NS上好C-NBL 6月分㉑	*406,255
19 03-06-28*	(4/9~4/30)	電話料全 直金	*2,607	*408,862
20 03-06-28*	"	コピー機リース料 直金	*1,266	*410,128
21 03-06-30*		*88,000	普通預金	*322,128
22 03-06-30*		*34,320	普通預金	*287,808
23				
24				

(お詫言) 1. 上記の記述のある振込額は、お振込みの金額と一致しません。
 2. 上記の記述のある振込額は、お振込みの金額と一致しません。
 フォー...

お支払いの金額
 お振込みの金額、お振込みの
 不足金額は、お振込みの金額と一致しません。

政務活動費【事後】審査書 兼 支出伝票					整理番号	0300023	2	1	枚目	
					会派名	会派誠政				
					議員名					
<input type="checkbox"/>	調査研究費	第三者機関承認欄			会派承認欄					
<input type="checkbox"/>	研修費	受付日	責任者	担当者	起案日	代表者	役員	経理責任者	事務員	申請者
<input type="checkbox"/>	広報広聴費				R3. 7. 1	橋本	尾上	●	●	橋本
<input type="checkbox"/>	要請・陳情活動費	承認日			承認日					
<input type="checkbox"/>	会議費				R3. 7. 1					
<input type="checkbox"/>	資料作成費	支払日(口座振込完了日)			起案日	支払完了報告				
<input type="checkbox"/>	資料購入費	支払件数	年	月	日	R3. 7. 7	代表者	経理責任者	事務員	申請者
<input type="checkbox"/>	人件費	1	3	7	7	承認日	橋本	尾上	●	橋本
<input checked="" type="checkbox"/>	事務費					R3. 7. 7				
特記事項(第三者機関)					特記事項(会派)					
					<定期的支払い>銀行振込み 初回、政務活動費事前審査済 (0300001)					

政務活動費 支出額 (振込手数料を含む)	2,256 円	内、振込手数料	330 円 - 北陸銀行
支出内容	会派控室インターネット使用料 7月分		
積算根拠	基本料金：1,728 円 メールアドレス料金：198 円 ✓	価格の 説明	議会事務局からの依 頼書添付
購入(依頼) 業者	(株) ケーブルテレビ富山	<input checked="" type="checkbox"/> 市内業者 <input type="checkbox"/> 市外業者 <input type="checkbox"/> 通販業者 <input type="checkbox"/> 他()	取引規定 <input checked="" type="checkbox"/> 抵触なし

証拠書類等貼付欄(この欄に納まらない場合は、様式14の貼付用紙に貼ってください)



0300023 2-2

令和3年7月1日

会派 誠政
会長 橋本 雅雄 様

富山市議会議長
高道 秋彦



インターネット使用料について (ご依頼)

会派控室のインターネット使用料 (7月分) については、次のとおりです。

令和3年7月20日 (火) までに、指定の振込口座へお振込みいただきますようお願いいたします。

記

【請求額】

会派 誠政

金 1,926 円 (基本料金 1,728 円 メールアドレス料金 198 円)

【振込口座】

北陸銀行 富山市役所出張所 普通 6020249

トヤマシギカイインターネットシハライグチ
(口座名義) 富山市議会インターネット支払口

担当：議会事務局 庶務課
(内線3314)

貼付用紙

電信扱

いづれかを二重線で抹消

振込金額(兼手数料受取額)

振込先

振込先 銀行名(漢字) 左つめでご記入ください。 銀行 口座 種別 番号

支店 左つめでご記入ください。

普通 当座 貯蓄 その他

預金種目

振込金額

十位 百位 千位 万位 十万位 百万位 千万位 百万位 十万位 百位 千位 万位 円

6020249

1926

富山 北陸銀行

カタカナで姓と名の間に1マスあけて左つめでご記入ください(漢点(・)、半漢点(〃)も1字)

カ タ カ ナ

カ イ ハ レ イ デ イ

会 派 誠 政

日中のご連絡先 (076 - 443 - 2154)

様

当行をご利用いただきありがとうございます。今後ともよろしくお願ひ申し上げます。

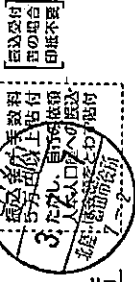

株式会社 北陸銀行

- 振込金として現金または有価証券(当座小切手等)を受領した場合は、振込金額(兼手数料受取額)として使用していただけます。
- 振込依頼時に記載相違等の不備があった場合には、照会等のため振込が遅延することがあります。
- やむを得ない事由による通信機器・回線の障害等によって振込が遅延することがありますのでご了承ください。
- この振込は、振込規定により取り扱います(振込規定ご入用の方はお申し出ください)。
- 翌日振の場合は、翌営業日のお振込となります。
- 規尺・訂正依頼に際しては、当行所定の手数料をいただきます。

振込手数料	3万円以上未満	330	550	その他(各支店)
他行	660	880	その他(他行)	

印刷/改訂: 2012年10月16日現在(振込用紙) - 202011(2017)10/20/2012



年月日	摘要	お支払い金額(円)	お預かり金額(円)	残し引き残高
----**	繰越			*
03-04-20	振込	トクマシキ"カイヨムカ	*300,000	*300,000
03-04-26	振込資金	*2,178	(121) 4月分インターネット使用料	*297,822
03-04-26*		*236	" コピー代	*297,586
03-05-20	振込	トクマシキ"カイヨムカ	*600,000	*897,586
03-05-25	振込資金	*2,256	5月分インターネット	*895,330
03-05-26*		1/28 返金 (*1,266	" コピー代	*894,064
03-05-28*		*2,607	" NTT	*891,457
03-06-01*	政務活動費返還	*297,586		*593,871
03-06-03*		⑩ *2,256	6月分ネット	*591,615
03-06-14	振込資金	⑪ *22,660	労働保険手続代	*568,955
03-06-18	振込資金	⑨ ⑪ *11,935	事務用品 4235円 七五銀行 476 7700円	*557,020
03-06-18*		⑭ *2,625	NTT 6月分	*554,395
03-06-22	振込資金	⑫ *19,030	パソコン3台 141千円処分	*535,365
03-06-24	振込資金	⑮ *3,710	富山新聞	*531,655
03-06-24*		⑯ *7,920	労働保険	*523,735
03-06-28	予備机複合機、PC 117	*58,740	NS エアC-NBL 5月分⑬	*464,995
03-06-28	"	*58,740	NS エアC-NBL 6月分⑭	*406,255
03-06-28*	(4/9~4/30) 政務活動費充当	⑬ (*2,607 NTT		*408,862
03-06-28*	" 期間分返金	⑰ (*1,266	チャージ	*410,128
03-06-30*	事務員給料 6月分	*88,000	普通預金 ⑱	*322,128
03-06-30*	" 夏期手当	*34,320	普通預金 ㉑	*287,808
03-07-07	振込資金	*2,256		*285,552
24				

※振込口座は、お振込みの際必ずご確認ください。
 ※お振込みの際は、お振込み先名を必ずご確認ください。
 ※お振込みの際は、お振込み金額を必ずご確認ください。

お支払先
 富山県立総合サービスセンター
 〒930-0855 富山県富山市南町1-1-1

政務活動費【事後】審査書 兼 支出伝票					整理番号	0300025	2	1	枚目	
					会派名	会派誠政				
					議員名					
<input type="checkbox"/>	調査研究費	第三者機関承認欄			会派承認欄					
<input type="checkbox"/>	研修費	受付日	責任者	担当者	起案日	代表者	役員	経理責任者	事務員	申請者
<input type="checkbox"/>	広報広聴費				R3. 7. 20	橋本	尾上	●	橋本	
<input type="checkbox"/>	要請・陳情活動費	承認日			承認日					
<input type="checkbox"/>	会議費				R3. 7. 20					
<input type="checkbox"/>	資料作成費	支払日(口座振込完了日)			起案日	支払完了報告				
◆	資料購入費	支払件数	年	月	日	R3. 7. 20	代表者	経理責任者	事務員	申請者
<input type="checkbox"/>	人件費	1	3	7	20	承認日	橋本	尾上	●	橋本
<input type="checkbox"/>	事務費					R3. 7. 20				
特記事項(第三者機関)					特記事項(会派)					
					銀行振込 初回、政務活動費事前審査済 (0300005)					

政務活動費 支出額 <small>(振込手数料を含む)</small>	3,710 円	内、振込手数料	北陸銀行
		料	330 円
支出内容	会派控室富山新聞 7月分：3,380 円		
積算根拠	購読料月額：3,380 円	価格の 説明	請求書添付
購入(依頼) 業者	富山市黒崎 588 富山新聞(株) 奥田センター 076-493-1160	<input checked="" type="checkbox"/> 市内業者 <input type="checkbox"/> 市外業者 <input type="checkbox"/> 通販業者 <input type="checkbox"/> 他()	取引規定 <input checked="" type="checkbox"/> 抵触なし

証拠書類等貼付欄(この欄に納まらない場合は、様式14の貼付用紙に貼ってください)

貼付用紙

見積書・証拠書類等資料貼付欄(A4版以上の大きさの書類は貼る必要がありません。B6版、A6版など、小さい用紙は貼ってください。)

電信扱

振込金受取書(兼手数料受取書) いずれかを二重線で抹消
 振込受付書(兼手数料受取書)

要日扱
 令和 03 年 07 月 20 日
 振込日

振込先
 銀行名(漢字) 北陸 左づめでご記入ください。 銀行 信金 農協 信組 その他
 支店名(漢字) 越前町 左づめでご記入ください。
 口座番号
 普通 当座 貯蓄 その他
 〇をおつけください
 十位 億 千万 百万 十万 千 百 十 円
 5 0 6 5 3 7 0
 3 3 8 0 円

振込金額
 振込金額
 カタカナで姓と名の間に1マスあけて左づめでご記入ください(例点(・)、半濁点(゛)も1字)
 トヤクニニフニハニハニイ(カ)
 カタ カナ
 カタ カナ
 富山新聞販売(株)奥田マサ
 様

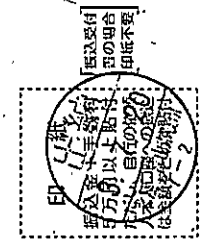

当行をご利用いただきありがとうございます。
 今後ともよろしくお願ひ申し上げます。
 株式会社 北陸銀行 店

依頼人
 会派誠政
 日中のご連絡先 (076 - 443 - 2154) 様

振込金額のうち
 未決済小切手
 万一小切手が決済されなかつた場合はその金額の振込を
 取り消し、小切手は当店においてお返しいたします。

- 振込金として現金または有価証券(当座小切手等)を受領した場合は、「振込金受取書(兼手数料受取書)」(これ以外(現金
 払戻請求書・口座振替)による場合は、「振込受付書(兼手数料受取書)」として使用しています。
- 振込依頼時に記帳用磁券の不備があった場合には、照会等のため振込が遅延することがあります。
- やむを得ない理由による通信探器・回線の障害等によって振込が遅延することがありますのでご了承ください。
- この振込は、振込規定により取り扱います(振込規定ご入用の方はお申し出ください)。
- 型日扱の場合は、翌営業日のお振込となります。
- 相戻・訂正依頼に際しては、当行所定の手数料をいただきます。

振込手数料 (振込税)	本支店(330)	550	その他 (振込)
他行	660	880	その他 (他行)

貼付用紙

見積書・証拠書類等資料貼付欄(A4版以上の大きさの書類は貼る必要がありません。
B6版、A6版など、小さい用紙は貼ってください。)

領収証

21年 07月分 R3年7月20日 No. 521361

お名前 富山市議会 会派誠政 様

ご住所 新桜町 7-38 富山市役所 6F

繰越額

合計金額 3,380

銘柄	部数	金額
富山新聞※	1	3,380



上記金額正に領収致しました。
8%税率対象合計 3,380
10%税率対象合計 0

富山新聞販売(株)

富山センター 奥田販売所

富山市黒崎588
TEL 076-493-1160
FAX 076-493-1140

集金担当



※は軽減税率対象品目
金額は税込金額

お支払いは口座振替(翌月2日)が便利です。
クレジットカード決済も承ります。



年月日	摘要	お支払い金額*	お預かり金額**	繰り引き残高*
1 03-07-20	振込資金	*3,710		*1,181,842
2 03-07-20*		*2,644		*1,179,198
3				
4				
5				
6				
7				
8				
9				
10				
11				
12				
13				
14				
15				
16				
17				
18				
19				
20				
21				
22				
23				
24				

振込先口座
 口座番号
 口座名義
 振込金額

政務活動費【事後】審査書 兼 支出伝票				整理番号	0300024	2	1 枚目				
				会派名	会派誠政						
				議員名							
<input type="checkbox"/> 調査研究費	第三者機関承認欄			会派承認欄							
<input type="checkbox"/> 研修費	受付日	責任者	担当者	起案日	代表者	役員	経理責任者	事務員	申請者		
<input type="checkbox"/> 広報広聴費	承認日			R3.7.15	橋本	尾上	●	●	橋本		
<input type="checkbox"/> 要請・陳情活動費				承認日							
<input type="checkbox"/> 会議費				R3.7.15							
<input type="checkbox"/> 資料作成費	支払日(口座振込完了日)			起案日	支払完了報告						
<input type="checkbox"/> 資料購入費	支払件数	年	月	日	R3.7.20	代表者	経理責任者	事務員	申請者		
<input type="checkbox"/> 人件費	1	3	7	20	承認日	橋本	尾上	●	橋本		
◆ 事務費					R3.7.20						
特記事項(第三者機関)				特記事項(会派)							
				<定期的支払い>銀行振込み 初回、政務活動費事前審査済 (0300008)							

政務活動費 支出額 <small>(振込手数料を含む)</small>	2,644 円	内、振込手数料	加入者負担
支出内容	会派控室電話使用料 7月分		
積算根拠	請求月：7月分 利用分：5月26日～6月25日	価格の説明	NTT 西日本料金請求書 添付
購入(依頼)業者	NTT 西日本 西日本電信電話株式会社 富山支店	<input checked="" type="checkbox"/> 市内業者 <input type="checkbox"/> 市外業者 <input type="checkbox"/> 通販業者 <input type="checkbox"/> 他()	取引規定 <input checked="" type="checkbox"/> 抵触なし

証拠書類等貼付欄(この欄に納まらない場合は、様式14の貼付用紙に貼ってください)

電話料金等領収証
(Receipt)

二請求番号
6097266841574

お客さま氏名
会派誠政 様

金額
2021年 7月分
¥2,644

95. 加算税別当額
240円

西日本電信電話株式会社
富山支店
お客さまからの
料金お問合せ先 (無料)
0120-747488

領 入 印 紙 貼 付 欄

3.7.20

尾上・橋本

7-2

0300024 2-2

NTT西日本 西日本電信電話株式会社 富山支店

930-0005

富山市新桜町7-38

富山市役所内 会派誠政 様

〒0120-747488 富山県 富山 0120-747488
〒812-0012 福岡県 福岡 812-0012
福岡市博多区 博多駅中央街 博多郵便局 私書箱112号

社用コード 101001311001 00568 00507 00*
NTT西日本料金請求書 (NTTWEST-BILL)



2021年 7月 12日発行

目こころ、NTT西日本をご利用いただきましてありがとうございます。
裏面のお支払場所にご請求書をご持参のうえ、お支払いください。
ご利用料金の内訳については、裏面をご覧ください。
※お支払期限後に支払われた場合は、年14.5%(1日当たり約0.04%)の
延滞利息をお支払いいただく場合もあります。

※電話番号をお確かめのうえ、お間違えのないようお願いいたします。
料金お問合せ先 (無料) 0120-747488
※営業時間: 午前9時~午後5時 土曜・日曜・年末年始(12月29日~1月3日)は除きます。
※携帯電話・PHSからもご利用いただけます。
電話のご注文・お問合せは局番なしの「116」へ(無料) 携帯電話・PHSからは 0300-2000116へ(無料)
電話の故障は局番なしの「113」へ(無料) 携帯電話・PHSからは 0120-444113へ(無料)
フレッツサービス・ひかり電話に関するご注文・お問合せは 0120-116116へ(無料)
フレッツサービス・ひかり電話に関する故障は 0120-248995へ(無料)

お客さま番号 (076)441-6290	ご請求年月 2021年 7月分	ご請求額 (Charge) 2,644 円	お支払期限 (Due Date) 2021年 7月 26日
ご請求の内訳	金額 (円)	お知らせ	
NTT西日本ご利用分 (合計)	2,644 2,644	詳細については、「ご利用料金内訳書」をご覧ください。	

●お支払い方法についてクレジットカード決済へ変更される場合は、右のQRコードをスマートフォン等で読み取り申込みフォームへお進みください。
※インターネット接続費用はご利用者自身の負担です。正常に読み取りできない場合は、下記URLをパソコンからご覧ください。
<http://www.ntt-west.co.jp/denwa/charge/payment/payment.html>
※お手続きには1~2ヶ月ほど要します。完了までの間は請求書でのお支払いとなります。予めご了承ください。
※今回の請求書のお支払いはクレジットカードでの引き落としができませんので、裏面のお支払い場所にご持参のうえ、お支払いください。



下の部分を切り取り、裏面の各お支払場所にてお支払い願います。 <切り取り線>

西日本電信電話株式会社 (払込通知票)

28
00140-7-900500
通常払込料金加入者負担
ご請求額 ¥2,644
お客さま氏名
ご請求番号 6097266841574 2021年 7月分 支払期限 7月 26日

通常払込料金加入者負担
電話料金等払込受領証兼収入金領収控
ご請求額 ¥2,644
ご請求番号 6097266841574
西日本電信電話株式会社
00140-7-900500
2021年 7月分 支払期限 7月 26日
お客さま氏名 会派誠政 様
収納連絡先 (金融機関専用)
0120-017669
社用コード 0510 0 00 B
(金融機関等→NTT西日本)

電話料金等領収書 (Receipt)
ご請求番号 80972668415
お客さま氏名 会派誠政 様
金額 2021年 7月 ¥2,644
西日本電信電話株式会社
富山支店
お客さまからの料金お問合せ先 (無料) 0120-747488

34 210014090050000000002644200000000022110
12051302283042300000000000000021070726210806



(91)955595-3022830423006030720100
250726-0-002644-4

領収日付印

領収日付印

収入印紙貼付欄

料金内訳名	金額(円)	税区分	ご利用期間等のお知らせ
【NTT西日本ご利用分】			
回線使用料(基本料)(事務用)	2,350	合算	5月26日～ 6月25日
ダイヤル通話料	51	合算	5月26日～ 6月25日。なお前月分は34円でした。
(内訳) ケンタくん適用分	(34)		次回(来月分)の割引計算期間は、6月26日～ 7月25日です。
(内訳) ケンタくん適用通話料	<34>		ケンタくんをご利用にならなかった場合、34円となります。
(内訳) 通常通話料適用分	(17)		
ユニバーサルサービス料他	3	合算	1番号分のご請求となります。
消費税相当額	240		
(内訳) 消費税相当額(合算分)	(240)		合算表示の料金を合計した2,404円に10%を乗じて算出しています。
(合計)	2,644		

動延伸型割引サービスご契約中のお客様へ

フレッツ光の割引サービス(光もつともつと割、Web光もつともつと割、ドーンと割、ドーンと学割、光はじめ割)は割引契約期間満了時に契約が自動延伸されます。自動延伸をご希望されない場合はNTT西日本へご連絡が必要です。割引適用期間中(自動延伸後を含む)に本割引サービスを解約された場合、解約金が発生する場合があります。なお、割引適用期間の満了月とその翌月に解約した場合には解約金は発生いたしません。詳しくはNTT西日本フレッツ公式サイト[http://flets-w.com/wari/]でご確認ください。

- ユニバーサルサービス料他には、2021年7月利用料分から2022年1月利用料分まで、電話リレーサービス料として、1電話番号あたり1.1円(税込)が含まれております。
- ご利用期間内に移転されたお客様は、上段に旧電話番号、下段に現電話番号のご利用料金が表示される場合があります。
- フレッツサービス等の移転または廃止等をお申込みされた場合、「ご利用期間等のお知らせ」欄に利用期間が表示されない場合があります。ご利用期間については、「請求書」表面の「料金お問合せ先」(無料)までお問合せ願います。

●お支払場所

料金のお支払いにつきましては下記のお支払場所に請求書をご持参のうえ、お支払いください。
銀行(日本銀行を除く)、信用金庫、信用組合、商工中金、農林中金、労働金庫、協栄、済協、ゆうちょ銀行、郵便局、コンビニエンスストア(一部お取り扱いできない店舗もございます)

※その他、電話料金に関するお問合せにつきましては「請求書」表面の「料金お問合せ先」(無料)までご連絡ください。

ユニバーサルサービス料は、あまねく日本全国においてユニバーサルサービス(加入電話、公衆電話、緊急通報)の提供を確保するためにご負担いただく料金です。なお、ユニバーサルサービス支援機関(一般社団法人電気通信事業者協会)から1電話番号あたりの費用(番号単位)が公表されています。電話リレーサービス料は、電話リレーサービス(障害障がい者等の電話による意思疎通を手話等により仲介する)の提供を確保するためにご負担いただく料金です。なお、電話リレーサービス支援機関(一般社団法人電気通信事業者協会)から1電話番号あたりの費用(番号単位)が公表されています。

- 「お客様のご要望で、ダイヤル通話料等の明細内訳を記録しているデータ」につきましては、原則としてお支払期限の2ヶ月後に消去させていただきます。なお、通話無料通話(116、113、フリーダイヤル等)につきましては記録していません。
- 他社利用分[ISP利用料等]、ダイヤルQ²情報料、リース料、割賦代金等の回収代行料金については、NTT西日本がご請求する「ご請求額」に含まれます。なお、当該料金は、電話の利用停止の対象とはなりません。

(ご注意)
この明細は、原簿で処理しますので、汚したり、折り曲げたりしないでください。
この用紙は、ゆうちょ銀行又は郵便局の払込取扱帖をATMでもご利用いただけます。
この払込票を、ゆうちょ銀行又は郵便局の海外窓口にお預けになるときは、引換えに預り証を必ずお受け取りください。
ご依頼人様からご提出いただきました払込票に記録されたお名前、おなまえ等は、加入者様に通知する場合があります。
この要領等は、払込みの証拠となるものですから大切に保管してください。

この用紙には何も記載しないでください。

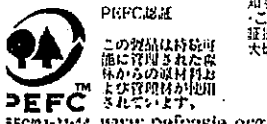
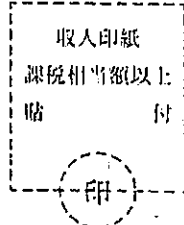

貼付用紙

見積書・証拠書類等資料貼付欄(A4版以上の大きさの書類は貼る必要がありません。

930-0005
富山市新桜町7-38
富山市役所内
会派誠政 様



※電話番号をお確かめのうえ、お間違えのないようお願いいたします。

料金お問合せ先 (無料)
0120-74-7488
※営業時間：午前9時～午後5時 土曜・日曜・祭日・年末年始(12月29日～1月3日)は休業します。
※請求書送付先：PHSからもご利用いただけます。
電話のご注文・お問合せは同番なしの116Jへ(無料) 携帯電話・PHSからは 0800-2000116へ (無料)
電話の故障は局番なしの113Jへ(無料) 携帯電話・PHSからは 0120-444113へ (無料)
フレックスサービス・ひかり電話に関するご質問・お問合せは 0120-116116へ(無料)
フレックスサービス・ひかり電話に関する故障は 0120-248995へ(無料)

NTT西日本 | 西日本電信電話株式会社
富山支店



TEL 0120-747488
〒812-0012
福岡市博多区 博多駅中央街
博多郵便局 私書箱112号

社川 101001311001 00568 00507 00*
NTT西日本料金請求書
(NTTWEST-Bill)

2021年 7月 12日発行

日ごろ、NTT西日本をご利用いただきましてありがとうございます。
裏面のお支払場所にご請求書をご持参のうえ、お支払いください。
ご利用料金の内訳については、裏面をご確認ください。
※お支払期限後に支払われた場合は、年14.5%(1日当たり約0.04%)の
延滞利息をお支払いいただく場合があります。

お客さま番号 (076)441-6290 ご請求番号 6097266841574	ご請求年月 2021年 7月分	ご請求額 (Charge) 2,644 円	お支払期限 (Due Date) 2021年 7月 26日
ご請求の内訳	金額 (円)	お知らせ	せ
NTT西日本ご利用分 (合計)	2,644 2,644	詳細については、「ご利用料金内訳書」をご覧ください。	
<p>●お支払い方法についてクレジットカード決済へ変更される場合は、右のQRコードをスマートフォン等で読み取り申込みフォームへお送りください。 ※インターネット接続費用はご利用者自身の負担です。正常に読み取りできない場合は、下記URLをパソコンからご確認ください。 http://www.ntt-west.co.jp/denwa/charge/payment/payment.html ※お手続きには1~2ヶ月ほど要します。完了までの間は請求母でのお支払いとなります。予めご了承ください。 ※今回の請求書のお支払いはクレジットカードでの引き落としができませんので、裏面のお支払い場所にご持参のうえ、お支払いください。</p>			

下の部分を切り取り、裏面の各お支払場所にてお支払い願います。 <切り取り線>



年月日	摘要	お支払い金額(円)	お預かり金額(円)	差し引き残高
1 03-07-20	振込資金	*3,710		*1,181,842
2 03-07-20*		*2,644		*1,179,198
3				
4				
5				
6				
7				
8				
9				
10				
11				
12				
13				
14				
15				
16				
17				
18				
19				
20				
21				
22				
23				
24				

1. 当行のサービスをご利用いただきありがとうございます。
 2. 本行のサービスは、本行のサービスをご利用ください。
 フォン
 ホウテ

0300024
 0300024
 0300024

政務活動費【事後】審査書 兼 支出伝票					整理番号	0300015	2	1	枚目	
					会派名	会派誠政				
					議員名					
<input type="checkbox"/>	調査研究費	第三者機関承認欄			会派承認欄					
<input type="checkbox"/>	研修費	受付日	責任者	担当者	起案日	代表者	役員	経理責任者	事務員	申請者
<input type="checkbox"/>	広報広聴費				R3. 6. 18	橋本	尾上	●	橋本	
<input type="checkbox"/>	要請・陳情活動費	承認日			承認日					
<input type="checkbox"/>	会議費				R3. 6. 18					
<input type="checkbox"/>	資料作成費	支払日(口座振込完了日)			起案日	支払完了報告				
<input type="checkbox"/>	資料購入費	支払件数	年	月	日	R3. 7. 26	代表者	経理責任者	事務員	申請者
<input type="checkbox"/>	人件費	1	3	7	26	承認日	橋本	尾上	●	橋本
<input checked="" type="checkbox"/>	事務費					R3. 7. 26				
特記事項(第三者機関)					特記事項(会派)					
					<定期的支払い>口座振替 初回、政務活動費事前審査済 (0300007) /					

政務活動費 支出額 <small>(振込手数料を含む)</small>	2,391 円	内、振込手数料	
支出内容	会派控室コピー機カウンターチャージ料 6月分		
積算根拠	請求期間：5月10日～6月10日：2,391円 カラーコピー：12円×0枚() カラープリント：12円×90枚(1,080+108) ブラック：2円×547枚(1,094+109)]+税	価格の 説明	請求書添付
購入(依頼) 業者	千葉県千葉市美浜区中瀬1丁目7-2 キャノンマーケティングジャパン株式会社 契約情報センター 0120-658-901	<input type="checkbox"/> 市内業者 <input checked="" type="checkbox"/> 市外業者 <input type="checkbox"/> 通販業者 <input type="checkbox"/> 他()	取引規定 <input checked="" type="checkbox"/> 抵触なし

証拠書類等貼付欄(この欄に納まらない場合は、様式14の貼付用紙に貼ってください)

貼付用紙

見稱

Canon

2021年06月11日



キヤノンマーケティングジャパン

ご請求書 (お引落のお知らせ)

富士市議会 御中

いつも格別のお引立てを賜り誠に有難うございます。
下記の通りご請求申し上げます。

お客様番号 : 604254-0006-05
請求書No. : 64288392
締日 : 2021年06月分
ご請求額 (税込) : ¥2,391-

お支払方法 : ご指定口座より振替させていただきます。
お引落日 : 2021年07月26日
お引落日 : 北陸銀行
富士市役所出張所

契約書No. K210223275 設置先名 富士市議会 会派 誠政
製品名 IR-ADV3730F シリアルNo. 33G1263

品名	今回値	前回値	請求期間 2021/05/10~2021/06/10	伝票No. KE000103801458	数量・月数	単価	金額
1 カラコピ	10	10	0		0	12.00	0
2 カラコピー	100	10	0		90	12.00	1,080
3 フラック	572	20	5		547	2.00	1,094
カラコピー保守料							
1 カラコピ							
2 カラコピー							
3 フラック							

(ミニマム 50枚/月含む)

料金合計 (税抜) 2,174
(10%対象) 2,174
消費税等 217
ご請求額合計 2,391





#...非課税または免税/*...軽減税率対象品目/×...金額ご入金済/レ...一部ご入金済



年月日	摘要	お支払い金額(円)	お預かり金額(円)	差し引き残高
1 03-07-20	振込資金	0300025 *3,710	富山新聞	*1,181.84
2 03-07-20*		0300024 *2,644	電話料金	*1,179.19
3 03-07-26		*2,391	SMBC(中心)	*1,176.80
4 03-07-26	振込資金	*3,730		*1,173.07
5				
6				
7				
8				
9				
10				
11				
12				
13				
14				
15				
16				
17				
18				
19				
20				
21				
22				
23				
24				

※1 振込先が不明な場合は、お振込みの金額が不足する場合があります。
 ※2 振込先が不明な場合は、お振込みの金額が不足する場合があります。
 ※3 振込先が不明な場合は、お振込みの金額が不足する場合があります。

お振込みの金額が不足する場合は、お振込みの金額が不足する場合があります。
 お振込みの金額が不足する場合は、お振込みの金額が不足する場合があります。

政務活動費 《事前》 審査書 次のとおり、実施(購入等)してよろしいか。					整理番号	0300022	1	1	枚目	
					会派名	会派誠政				
					議員名					
<input type="checkbox"/>	調査研究費	第三者機関承認欄 受付日 責任者 担当者			会派承認欄					
<input type="checkbox"/>	研修費				起案日	代表者	役員	経理責任者	事務員	申請者
<input type="checkbox"/>	広報広聴費				R3. 6. 21					
<input type="checkbox"/>	要請・陳情活動費				承認日					
<input type="checkbox"/>	会議費	R3. 6. 21								
<input type="checkbox"/>	資料作成費	特記事項(第三者機関)			特記事項(会派)					
<input checked="" type="checkbox"/>	資料購入費				銀行振込み					
<input type="checkbox"/>	人件費									
<input type="checkbox"/>	事務費									
支出予定金額 (振込手数料を含まず)		3,400 円								
支出内容		会派控室読売新聞 購読料月額：3,400 円 期間：令和3年7月1日～令和4年3月31日								
積算根拠		月額：3,400 円 (年間 30,600 円÷9ヶ月)			価格の説明		見積書添付			
購入(依頼) 予定業者		富山市弥生町2丁目1-2 株式会社 太田新聞店 代表取締役 太田 和彦 076-433-2315			<input checked="" type="checkbox"/> 市内業者 <input type="checkbox"/> 市外業者 <input type="checkbox"/> 通販業者 <input type="checkbox"/> 他()		取引規定 <input checked="" type="checkbox"/> 抵触なし			
見積書等資料貼付欄(この欄に納まらない場合は、様式14の貼付用紙に貼ってください。)										

様式 14

整理番号		枚目
------	--	----

貼付用紙

い

〒930-0019 富山市弥生町2丁目1-2

富山市議会誠政 様

株式会社 太田新聞店

代表取締役 太田和彦

TEL 076-433-2315

FAX 076-433-2316

見積書

令和 3 年 6 月 20 日

品 目	数量	単 価	金 額	摘 要
読売新聞	9	3,400	¥30,600	R3/7~R4/3月分
税込合計金額			¥30,600	

上記の通り,御見積申し上げます

政務活動費【事後】審査書 兼 支出伝票					整理番号	0300022	2	1	枚目	
					会派名	会派誠政				
					議員名					
<input type="checkbox"/>	調査研究費	第三者機関承認欄			会派承認欄					
<input type="checkbox"/>	研修費	受付日	責任者	担当者	起案日	代表者	役員	経理責任者	事務員	申請者
<input type="checkbox"/>	広報広聴費				R3. 6. 26	橋本	尾上	●	●	橋本
<input type="checkbox"/>	要請・陳情活動費	承認日			承認日					
<input type="checkbox"/>	会議費				R3. 6. 26					
<input type="checkbox"/>	資料作成費	支払日(口座振込完了日)			起案日	支払完了報告				
◆	資料購入費	支払件数	年	月	日	R3. 7. 26	代表者	経理責任者	事務員	申請者
<input type="checkbox"/>	人件費	1	3	7	26	承認日	橋本	尾上	●	橋本
<input type="checkbox"/>	事務費					R3. 7. 26				
特記事項(第三者機関)					特記事項(会派)					
					<定期的支払い>口座振替申請手続きが完了するまで、銀行振込み 初回「政務活動費事前審査済」(0200003)					

政務活動費 支出額 <small>(振込手数料を含む)</small>	3,730 円	内、振込手数料	330 円
支出内容	会派控室読売新聞 7月分：3,730 円		
積算根拠	購読料月額：3,400 円	価格の説明	請求書添付
購入(依頼)業者	富山市弥生町2丁目1-2 株式会社 太田新聞店 代表取締役 太田 和彦 076-433-2315	<input checked="" type="checkbox"/> 市内業者 <input type="checkbox"/> 市外業者 <input type="checkbox"/> 通販業者 <input type="checkbox"/> 他()	取引規定 <input checked="" type="checkbox"/> 抵触なし

証拠書類等貼付欄

領収書

富山市議会 会派誠政様

朝刊 3,400 円

R3/7月分 2021年7月26日

読売センター富山中央
(株)太田新聞店
富山市弥生町2-1-2
☎076-433-2315

※裏面もあわせて内容を十分お読みください。

貼付用紙

〒930-0005
富山市新桜町7
富山市役所
富山市議会会派誠政 様

(中16-14040)

〒930-0019 富山市弥生町2丁目1-2

株式会社 太田新聞店

代表取締役 太田 和彦

電話(代表) 076-433-2315

フアックス 076-433-2316

取引銀行	口座番号
北陸銀行 清水町支店	(普) 6053909
富山信用金庫 元町支店	(普) 0491901
口座名義 (カ) オオタシンブンテン	

請求書

令和3年7月度

御請求金額 ¥3,400

品目	数量	単価	金額	適要
読売新聞朝刊	1	3400	¥3,400	
合計			¥3,400	

2021年7月20日
軽減税率8%対象です

上記の通り御請求申し上げます

貼付用紙

見積書・証拠書類等資料貼付欄(A4版以上の大きさの書類は貼る必要がありません。

この用紙は、A4版の用紙に、小さい田紙を貼ってくださいます。

2/2

電信扱

いすれかを二重線で抹消
振込受付書(兼手数料受取書)

振込日 令和 03 年 07 月 26 日

振込先 北陸 銀行 清水町 支店

預金種目 普通 当座 貯蓄 その他

金額 十億 億 千万 百万 十万 千 百 十 円

6053909

3400

株式会社 北陸銀行 店

振込金額のうち
未決済小切手
万—小切手が決済されなかった場合はその金額の振込を
取り消し、小切手は当店においてお返しいたします。

カタカナで姓と名の間に「マ」をつけて左づめでご記入ください (例点 () も1字)

カタ カイ ハ イ セ イ

カ ナ ゴ ナ

会派 誠政

日中のご連絡先 (076 - 443 - 2154) 様

○振込金として現金または有価証券(当座小切手等)を受領した場合は、「振込金受取書(兼手数料受取書)」(これ以外領金
私戻請求書、口座振替)による場合は、「振込受付書(兼手数料受取書)」として使用していただきます。

○振込依頼欄に記載の相違等の不備があった場合には、照会等のため振込が遅延することがあります。

○やむを得ない事由による通届機器・回線の障害等により振込が遅延することがありますのでご了承ください。

○この振込は、振込規定により取り扱います(振込規定ご入用の方はお申し出ください)。

○翌日戻の場合は、翌営業日のお振込となります。

○組戻・訂正依頼に際しては、当行所定の手数料をいただきます。

3万円未満	550	その他(他行)
3万円以上	880	その他(他行)
振込手数料	660	その他(他行)
振込手数料	880	その他(他行)

印刷日 2020/04/20 17:11:20 2005



年月日	摘要	お支払い金額(円)	お預かり金額(円)	差し引き残高
1 03-07-20	振込資金	0300025 *3,710	富山新聞	*1,181,842
2 03-07-20*		0300024 *2,644	電話料金	*1,179,198
3 03-07-26		*2,391	SMBC(中心)	*1,176,807
4 03-07-26	振込資金	*3,730		*1,173,077
5				
6				
7				
8				
9				
10				
11				
12				
13				
14				
15				
16				
17				
18				
19				
20				
21				
22				
23				
24				

2015年
 1. 振込の金額は振込票の金額に*と表示します。
 2. 振込の金額は振込票の金額に*と表示します。
 3. 振込の金額は振込票の金額に*と表示します。
 4. 振込の金額は振込票の金額に*と表示します。

振込票の金額は振込票の金額に*と表示します。
 振込票の金額は振込票の金額に*と表示します。

<h1 style="margin: 0;">備品導入</h1> <h2 style="margin: 0;">政務活動費【事後】審査書 兼 支出伝票</h2>					整理番号	0300026	2	1	枚目	
					会派名	会派誠政				
					議員名					
<input type="checkbox"/>	調査研究費	第三者機関承認欄			会派承認欄					
<input type="checkbox"/>	研修費	受付日	責任者	担当者	起案日	代表者	役員	経理責任者	事務員	申請者
<input type="checkbox"/>	広報広聴費				R3. 7. 5	橋本	尾上	●	橋本	
<input type="checkbox"/>	要請・陳情活動費	承認日			承認日					
<input type="checkbox"/>	会議費				R3. 7. 5					
<input type="checkbox"/>	資料作成費	支払日(口座振込完了日)				起案日	支払完了報告			
<input type="checkbox"/>	資料購入費	支払件数	年	月	日	R3. 7. 27	代表者	経理責任者	事務員	申請者
<input type="checkbox"/>	人件費	1	3	7	27	承認日	橋本	尾上	●	橋本
<input type="checkbox"/>	事務費					R3. 7. 27				
特記事項(第三者機関)					特記事項(会派)					
(空欄)					口座振替 (支払日: 毎月 27 日) 3年リース契約 (期間は令和3年5月~令和6年4月) 契約書等は控室にて保管 (0300003 事前審査済)					

政務活動費 支出額 <small>(振込手数料を含む)</small>	58,740 円 / 月	内、振込手数料	口座振替
支出内容	ノートパソコン3台分 デジタルカラー複合機 リース料金 (6月分)		
積算根拠	リース期間 (令和3年5月~令和6年4月)	価格の 説明	
購入(依頼)業者	株式会社 瀬戸 代表取締役 瀬戸 博之 富山市八人町9-11 TEL:076-441-3111 FAX:076-439-5300	<input checked="" type="checkbox"/> 市内業者 <input type="checkbox"/> 市外業者 <input type="checkbox"/> 通販業者 <input type="checkbox"/> 他()	取引規定 <input checked="" type="checkbox"/> 抵触なし

見積書等貼付欄(この欄に納まらない場合は、様式14の貼付用紙に貼ってください。)



年月日	摘要	お支払い金額	お預かり金額	差し引き残高
1 03-07-20	振込資金	03000 25 *3,710	富山新聞	*1,181,842
2 03-07-20*		03000 24 *2,644	電話料金	*1,179,198
3 03-07-26		03000 15 *2,391	SMBC(株)のカード	*1,176,807
4 03-07-26	振込資金	03000 22 *3,730	読売新聞 7月分	*1,173,077
5 03-07-27		03000 26 *58,740	NS 大好C-NBL PC付入	*1,114,337
6				
7				
8				
9				
10				
11				
12				
13				
14				
15				
16				
17				
18				
19				
20				
21				
22				
23				
24				

※この振込は、お振込み先が、お振込み先と異なる場合があります。お振込み先と異なる場合は、お振込み先と異なる場合があります。

お振込み先
お振込み先

政務活動費【事後】審査書 兼 支出伝票					整理番号	0300027	2	1	枚目	
					会派名	会派誠政				
					議員名					
<input type="checkbox"/>	調査研究費	第三者機関承認欄			会派承認欄					
<input type="checkbox"/>	研修費				受付日	責任者	担当者	起案日	代表者	役員
<input type="checkbox"/>	広報広聴費				R3.7.29	橋本	尾上	●	橋本	
<input type="checkbox"/>	要請・陳情活動費	承認日			承認日					
<input type="checkbox"/>	会議費				R3.7.29					
<input type="checkbox"/>	資料作成費	支払日(口座振込完了日)			起案日	支払完了報告				
<input type="checkbox"/>	資料購入費	支払件数	年	月	日	R3.7.30	代表者	経理責任者	事務員	申請者
<input checked="" type="checkbox"/>	人件費	1	3	7	30	承認日	橋本	尾上	●	橋本
<input type="checkbox"/>	事務費					R3.7.30	橋本	尾上	●	橋本
特記事項(第三者機関)					特記事項(会派)					
					<定期的支払い>当月分を、その月末日支払いとし口座振込み初回、政務活動費事前審査(0300020)					

政務活動費 支出額 (振込手数料を含む)	88,000 円	内、振込手数料	
支出内容	会派事務員給料 7月分:88,000円 (午前9時~午後4時・うち休憩1時間・交通費含む)		
積算根拠	月額:88,000円	価格の 説明	
購入(依頼) 業者	富山市議会 会派誠政事務職員	<input type="checkbox"/> 市内業者 <input type="checkbox"/> 市外業者 <input type="checkbox"/> 通販業者 <input type="checkbox"/> 他()	取引規定 ■抵触なし
証拠書類等貼付欄(この欄に納まらない場合は、様式14の貼付用紙に貼ってください)			

会派誠政・気魄事務職員 出勤簿

令和3年7月度

氏名



日	月	火	水	木	金	土
				1	2	3
				9:00~16:00 ●	9:00~16:00 ●	9:00~16:00
日	月	火	水	木	金	土
4	5	6	7	8	9	10
	9:00~16:00 ●	9:00~16:00 ●	9:00~16:00 ●	9:00~16:00 ●	9:00~16:00 ●	
日	月	火	水	木	金	土
11	12	13	14	15	16	17
	9:00~16:00 ●	9:00~16:00 ●	9:00~16:00 ●	9:00~16:00 ●	9:00~16:00 ●	
日	月	火	水	木	金	土
18	19	20	21	22	23	24
	●	9:00~16:00 ●	9:00~16:00 ●			
日	月	火	水	木	金	土
25	26	27	28	29	30	31
	9:00~16:00 ●	9:00~16:00 ●	9:00~16:00 ●	9:00~16:00 ●	9:00~16:00 ●	

出勤	欠勤	休暇
20	0	0

会長確認	代表確認

整理番号	0300027	2	3枚目
------	---------	---	-----

振替証明書

会派名

会派誠政

金額	88,000	円
----	--------	---

上記金額を次の者の口座へ振替したことを証明します。

令和3年 7 月 30 日

経理責任者 尾上 一彦



印

氏名		受領印	
----	--	-----	--

貼付用紙

見積書・証拠書類等資料に付欄/A15以上の大きさの書類は貼付できません。
(ください。)

令和3年7月30日

領 収 書

富山市議会 会派誠政 御中

下記金額を 令和3年7月分給料として受け取りました

¥ 88,000 円

富山市議会 会派誠政 職員



印



年月日	摘要	お支払い金額(円)	お預かり金額(円)	差し引き残高(円)
1 03-07-20	振込資金	0300025 *3,710	富山新聞	*1,181,842
2 03-07-20*		0300024 *2,644	電話料金	*1,179,198
3 03-07-26		0300015 *2,391	SMBC(株)のカード	*1,176,807
4 03-07-26	振込資金	0300022 *3,730	読売新聞 7月分	*1,173,077
5 03-07-27		0300026 *58,740	NS 上子C-NBL PC(入)	*1,114,337
6 03-07-30*		*88,000	普通預金	*1,026,337
7				
8				
9				
10				
11				
12				
13				
14				
15				
16				
17				
18				
19				
20				
21				
22				
23				
24				

当行の口座振替サービスをご利用いただきありがとうございます。
 振込先口座の情報は、お預かり金額の欄に記載されています。
 不明な点がございましたら、お気軽にお問い合わせください。

貼付用紙

見積書・証拠書類等資料貼付欄(A4版以上の大きさの書類は貼る必要がありません。
B6版、A6版など、小さい用紙は貼ってください。)

国税整理 収納金算金		給与所得・退職所得等の 所得税額取算書(写)		納領収証書		納期等の区分		証券受領 日付印		出納 3.9.28 北陸・富山税務 1-2		左記の合計額を領取しました。		
32309		富山		00043611		00106399		甲		甲				
区	分	受払年	受払月	受払日	税務番号	納税番号	納税額	千	百	十	百	十	百	
俸給・給料等		1	5	7	3	6	7	3	6	7	3	6	7	
給与(保険料等控除)														
日雇労働者の 員金														
退職手当等														
税理士等の 報酬														
役員給与														
同上の支払 戻定年月日														
年末調整による 不足税額 年末調整による 超過税額 本 税 延 滞 税 合計額													◎ 日本銀行(本店・支店・代理店・蔵入代理店(郵便局を 含む。))又は税務署の領収日付印が押されているかを 確かめください。	
住所 (電話番号) 930-8510 (電話番号) 7-38 富山市新桜町 議員控室 富山市議会議員 誠政													日本銀行(本店・支店・代理店・蔵入代理店(郵便局を 含む。))又は税務署の領収日付印が押されているかを 確かめください。	
07301 110 00106399														

政務活動費【事後】審査書 兼 支出伝票					整理番号	0300028	2	1	枚目	
					会派名	会派誠政				
					議員名					
<input type="checkbox"/>	調査研究費	第三者機関承認欄			会派承認欄					
<input type="checkbox"/>	研修費	受付日	責任者	担当者	起案日	代表者	役員	経理責任者	事務員	申請者
<input type="checkbox"/>	広報広聴費				R3. 8. 2	橋本	上	●	橋本	
<input type="checkbox"/>	要請・陳情活動費	承認日			承認日					
<input type="checkbox"/>	会議費				R3. 8. 1					
<input type="checkbox"/>	資料作成費	支払日(口座振込完了日)			起案日	支払完了報告				
<input type="checkbox"/>	資料購入費	支払件数	年	月	日	R3. 8. 6	代表者	経理責任者	事務員	申請者
<input type="checkbox"/>	人件費	1	3	8	6	承認日	橋本	上	●	橋本
<input checked="" type="checkbox"/>	事務費					R3. 8. 6				
特記事項(第三者機関)					特記事項(会派)					
					<定期的支払い>銀行振込み 初回、政務活動費事前審査済 (0300028)					

政務活動費 支出額 <small>(振込手数料を含む)</small>	2,256 円	内、振込手数料	330 円
			北陸銀行
支出内容	会派控室インターネット使用料 8月分		
積算根拠	基本料金：1,728 円 メールアドレス料金：198 円	価格の 説明	議会事務局からの依 頼書添付
購入(依頼) 業者	(株) ケーブルテレビ富山	<input checked="" type="checkbox"/> 市内業者 <input type="checkbox"/> 市外業者 <input type="checkbox"/> 通販業者 <input type="checkbox"/> 他()	取引規定 <input checked="" type="checkbox"/> 抵触なし

証拠書類等貼付欄(この欄に納まらない場合は、様式14の貼付用紙に貼ってください)

令和3年8月2日

会派 誠政
会長 橋本 雅雄 様

富山市議会議員
高道 秋彦

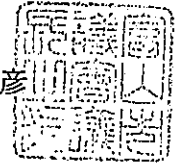

インターネット使用料について (ご依頼)

会派控室のインターネット使用料 (8月分) については、次のとおりです。

令和3年8月24日 (火) までに、指定の振込口座へお振込みいただきますようお願いいたします。

記

【請求額】

会派 誠政

金 1,926 円 (基本料金 1,728 円 メールアドレス料金 198 円)

【振込口座】

北陸銀行 富山市役所出張所 普通 6020249

トヤマシギカイインターネットシハライグチ
(口座名義) 富山市議会インターネット支払口

担当：議会事務局 庶務課
(内線3314)

貼付用紙

見積書・証拠書類等資料貼付欄(A4版以上の大きさの書類は貼る必要がありません。
B6版、A6版など、小さい用紙は貼ってください。)

電 信 扱

いづれかを二重線で抹消
振込受付書(兼手数料受取書)

翌日振
日 3 月 8 日

振込先
北陸銀行

銀行 振込 振替 他
銀行 口座 振替 他

支店名 (漢字) 富山市役所

普通 当座 貯蓄 その他
口座番号

振込金額
602,024 円

振込先
富山市議会インフォメーションセンター

振込金額
192,600 円

振込金額のうち
未決済小切手
万—小切手が決済されなかつた場合はその金額の振込を
取り消し、小切手は当店においてお返しいたします。

振込金額のうち
未決済小切手
万—小切手が決済されなかつた場合はその金額の振込を
取り消し、小切手は当店においてお返しいたします。

振込金額のうち
未決済小切手
万—小切手が決済されなかつた場合はその金額の振込を
取り消し、小切手は当店においてお返しいたします。

振込金額のうち
未決済小切手
万—小切手が決済されなかつた場合はその金額の振込を
取り消し、小切手は当店においてお返しいたします。

振込金額のうち
未決済小切手
万—小切手が決済されなかつた場合はその金額の振込を
取り消し、小切手は当店においてお返しいたします。

振込金額のうち
未決済小切手
万—小切手が決済されなかつた場合はその金額の振込を
取り消し、小切手は当店においてお返しいたします。

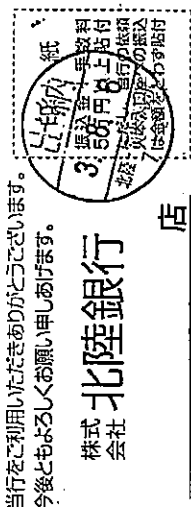

○振込金として現金または有価証券(当座小切手等)を受領した場合は、「振込金受取書(兼手数料受取書)」(これ以外(預金
私債請求書・口座振替)による場合は、「振込受付書(兼手数料受取書)」として使用しています。
○振込依頼書に記載相違等の不備があった場合には、照会等のため振込が遅延することがあります。
○やむを得ない事由による遅延・回線の障害等によって振込が遅延することがありますのでご了承ください。
○この振込は、振込規定により取り扱います(振込規定ご入用の方はお申し出ください)。
○翌日振込の場合は、翌営業日の振込となります。
○相戻・訂正依頼に際しては、当行所定の手数料をいただきます。

振込手数料
(明細表)

3万円 未満	330	3万円 以上	550
振込手数料	330	振込手数料	550
他 行 (振込)	660	他 行 (振込)	880

日中のご連絡先 (076 - 443 - 2144) 様

2/2



年月日	摘要	お支払い金額(円)	お預かり金額(円)	差し引き残高(円)
1 03-07-20	振込資金	0300025 *3,710	富山新聞	*1,181,842
2 03-07-20*		0300024 *2,644	電話料金	*1,179,198
3 03-07-26		0300015 *2,391	SMBC(株)のカード	*1,176,807
4 03-07-26	振込資金	0300022 *3,730	読売新聞 7月分	*1,173,077
5 03-07-27		0300026 *58,740	NS ETC-NBL PC(入)	*1,114,337
6 03-07-30*		0300027 *88,000	普通預金 給料	*1,026,337
7 03-08-06	振込資金		*2,256	*1,024,081
8				
9				
10				
11				
12				
13				
14				
15				
16				
17				
18				
19				
20				
21				
22				
23				
24				

お支払いは、お振込の金額に手数料を加えてお振込みください。
 お振込みの際は、お振込みの金額に手数料を加えてお振込みください。
 お振込みの際は、お振込みの金額に手数料を加えてお振込みください。

お支払いは、お振込の金額に手数料を加えてお振込みください。
 お振込みの際は、お振込みの金額に手数料を加えてお振込みください。

政務活動費【事後】審査書 兼 支出伝票					整理番号	0300029	2	1	枚目	
					会派名	会派誠政				
					議員名					
<input type="checkbox"/>	調査研究費	第三者機関承認欄			会派承認欄					
<input type="checkbox"/>	研修費	受付日	責任者	担当者	起案日	代表者	役員	経理責任者	事務員	申請者
<input type="checkbox"/>	広報広聴費				R3. 8. 13					
<input type="checkbox"/>	要請・陳情活動費	承認日			承認日					
<input type="checkbox"/>	会議費				R3. 8. 13					
<input type="checkbox"/>	資料作成費	支払日(口座振込完了日)			起案日	支払完了報告				
<input type="checkbox"/>	資料購入費	支払件数	年	月	日	R3. 8. 20	代表者	経理責任者	事務員	申請者
<input type="checkbox"/>	人件費	1	3	8	20	承認日				
<input checked="" type="checkbox"/>	事務費					R3. 8. 20				
特記事項(第三者機関)					特記事項(会派)					
					<定期的支払い>銀行振込み 初回、政務活動費事前審査済 (0300008)					

政務活動費 支出額 <small>(振込手数料を含む)</small>	2,588 円	内、振込手数料	加入者負担
支出内容	会派控室電話使用料 8月分		
積算根拠	請求月：8月分 利用分：(6月26日～7月25日)	価格の 説明	NTT 西日本料金請求書 添付
購入(依頼) 業者	NTT 西日本 西日本電信電話株式会社 富山支店	<input checked="" type="checkbox"/> 市内業者 <input type="checkbox"/> 市外業者 <input type="checkbox"/> 通販業者 <input type="checkbox"/> 他()	取引規定 <input checked="" type="checkbox"/> 抵触なし
証拠書類等貼付欄(この欄に納まらない場合は、様式14の貼付用紙に貼ってください)			
<div style="display: flex; justify-content: space-between; align-items: flex-start;"> <div style="width: 20%;"> <p style="writing-mode: vertical-rl;">電話料金等領収証 (Receipt)</p> <p>ご請求番号 8017967043694</p> <p>お署名 会派誠政 様</p> </div> <div style="width: 20%;"> <p>金額 2021年 8月分 ¥2,588</p> <p>支払金額 2,355円</p> </div> <div style="width: 20%;"> <p>西日本電信電話株式会社 富山支店 お客様からの 料金お問合せ先 (無料) 0120-747488</p> </div> <div style="width: 20%; text-align: center;"> <p>領収日付印</p> <div style="border: 1px solid black; padding: 5px; width: 80px; margin: 0 auto;"> <p style="text-align: center;">出納 3. 8. 20 NTT 西日本 7-2</p> </div> <p>収入印紙貼付欄 <small>(お署名)</small></p> </div> </div>			

TEL 0120-747488
 (専用)
 運付先: 〒812-0012
 福岡市博多区 博多駅中央街
 博多郵便局 私番箱112号

富山市役所内
 会派誠政 様

社用 101001311001 00704 00645 00*
 コード
 NTT西日本料金請求書
 (NTTWEST-Bill)



2021年 8月 10日発行

旧ころ、NTT西日本をご利用いただきましてありがとうございます。
 裏面のお支払場所にこの請求書をご持参のうえ、お支払いください。
 ご利用料金の内訳については、裏面をご覧ください。
 ※お支払期限後に支払われた場合は、年14.5%(1日当たり約0.04%)の
 延滞利息をお支払いいただく場合があります。

※電話番号をお確かめのうえ、お間違えのないようお願いいたします。

料金お問合せ先 (無料)
0120-747488
 ※営業時間: 午前9時~午後5時 土曜・日曜・祝日・年末年始(12月29日~1月3日)は除きます。
 ※携帯電話・PHSからもご利用いただけます。

電話のご注文・お問合せは局番なしの「116」へ(無料) 携帯電話・PHSからは 0800-2000116へ(無料)
 電話の故障は局番なしの「113」へ(無料) 携帯電話・PHSからは 0120-444113へ(無料)
 フレッツサービス・ひかり電話に関するご注文・お問合せは 0120-116116へ(無料)
 フレッツサービス・ひかり電話に関する故障は 0120-248995へ(無料)

お客さま番号 (076)441-6290 ご請求番号 8017967043694	ご請求年月 2021年 8月分	ご請求額 (Charge) 2,588 円	お支払期限 (Due Date) 2021年 8月 25日
ご請求の内訳	金額 (円)	お知らせ	
NTT西日本ご利用分 (合計)	2,588 2,588	詳細については、「ご利用料金内訳書」をご覧ください。	

●お支払い方法についてクレジットカード決済へ変更される場合は、右のQRコードをスマートフォン等で読み取り申込みフォームへお進みください。
 ※インターネット接続費用はご利用者自身の負担です。正常に読み取りできない場合は、下記URLをパソコンからご覧ください。
<http://www.ntt-west.co.jp/denwa/charge/payment/payment.html>
 ※お手続きには1~2ヶ月ほど要します。完了までの間は請求書でのお支払いとなります。予めご了承ください。
 ※今回の請求書のお支払いはクレジットカードでの引き落としができませんので、裏面のお支払い場所にご持参のうえ、お支払いください。



下の部分を切り取り、裏面の各お支払場所にてお支払い願います。 <切り取り線>

西日本電信電話株式会社 (払込通知票)

00140-7-900500

通常払込料金加入者負担

ご請求額 ¥2,588

※金額等を訂正した請求書ではお支払いができません。

お客さま氏名 会派誠政 様

ご請求番号 8017967043694 2021年 8月分 支払期限 8月25日

通常払込料金加入者負担

電話料金等払込受領証兼収入金領収控

ご請求額 ¥2,588

ご請求番号 8017967043694

西日本電信電話株式会社
00140-7-900500

2021年 8月分 支払期限 8月25日

お客さま氏名
会派誠政 様

収納連絡先 (金融機関専用)
0120-017669
社用コード 0510 0 00 B
(金融機関等→NTT西日本)

電話料金等領 (Receipt)

ご請求番号 8017967043694

お客さま氏名 会派誠政 様

金額 2021年 8月 ¥2,588

西日本電信電話株式会社
富山支店
お客さまからの
料金お問合せ先 (無)
0120-747488

34 2200140900500000000002588200000000022110
 03051480586709100000000000000021080825210905



収納連絡先 (金融機関専用)
0120-017669
社用コード 0510 0 00 B
(金融機関等→NTT西日本)

領収日付印

領収日付印

収入印紙貼付欄

料金内訳名	金額(円)	税区分	ご利用期間等のお知らせ
【NTT西日本ご利用分】			
回線使用料(基本料)(事務用)	2,350	合算	6月26日～7月25日 合算表示の料金を合計した2,353円に10%を乗じて算出しています。
ユニバーサルサービス料他(日割)	3	合算	
消費税相当額	235		
(内訳)消費税相当額(合算分)	(235)		
(合計)	2,588		

動延伸型割引サービスご契約中のお客様へ

フレッツ光の割引サービス(光もつともつ割、Web光もつともつ割、どーんと割、どーんと学割、光はじめ割)は割引契約期間満了時に契約が自動延伸されます。自動延伸をご希望されない場合はNTT西日本へご連絡が必要です。割引適用期間中(自動延伸後を含む)に本割引サービスを解約された場合、解約金が発生する場合があります。なお、割引適用期間の満了月とその翌月に解約した場合には解約金は発生いたしません。詳しくはNTT西日本フレッツ公式サイト(<http://flets-w.com/wari/>)でご確認ください。

- ユニバーサルサービス料他には、2021年7月利用料分から2022年1月利用料分まで、電話リレーサービス料として、1電話番号あたり1,1円(税込)が含まれております。
- ご利用期間内に移転されたお客様は上段に旧電話番号、下段に現電話番号のご利用料金が表示される場合があります。
- フレッツサービス等の移転または廃止等をお申込みされた場合、「ご利用期間等のお知らせ」欄に利用期間が表示されない場合があります。ご利用期間については、「請求書」表面の「料金お問合せ先」(無料)までお問合せ願います。

●お支払場所

料金のお支払いにつきましては下記のお支払場所に請求書をご持参のうえ、お支払いください。
銀行(日本銀行を除く)、信用金庫、信用組合、商工中金、農林中金、労働金庫、農協、漁協、ゆうちょ銀行、郵便局、コンビニエンスストア(一部お取り扱いのできない店舗もございます)

※その他、電話料金に関わるお問合せにつきましては「請求書」表面の「料金お問合せ先」(無料)までご連絡ください。

ユニバーサルサービス料は、あまねく日本全国においてユニバーサルサービス(加入電話、公衆電話、緊急通報)の提供を確保するためにご負担いただく料金です。なお、ユニバーサルサービス支援機関(一般社団法人電気通信事業者協会)から1電話番号あたりの費用(番号単価)が公表されています。電話リレーサービス料は、電話リレーサービス(聴覚障がい者等の電話による意思疎通を手話等により仲介する)の提供を確保するためにご負担いただく料金です。なお、電話リレーサービス支援機関(一般社団法人電気通信事業者協会)から1電話番号あたりの費用(番号単価)が公表されています。

○「お客様のご要望で、ダイヤル通話料等の明細内訳を記録しているデータ」につきましては、原則としてお支払期限の2ヶ月後に消去させていただきます。なお、着信無料通話(116、113、フリーダイヤル等)につきましては記録しておりません。

○他社利用分[ISP利用料等]、ダイヤルQ²情報料、リース料、割賦代金等の回収代行料金については、NTT西日本がご請求する「ご請求額」に含まれます。なお、当該料金は、電話の利用停止の対象とはなりません。



(ご注意)
この用紙は、機械で処理しますので、汚したり、折り曲げたりしないでください。
この用紙は、ゆうちょ銀行又は郵便局の払込機能付きATMでもご利用いただけます。
この払込券をゆうちょ銀行又は郵便局の海外支店にお預けになるときは、引換えに預り証を必ずお受け取りください。
ご依頼日からご提出いただきました払込票に記載されたおとご、おなまえ等は、加入者様へ通知する場合があります。
この受領票は、払込みの証拠となるものですから大切に保管してください。

収入印紙
課税相当額以上
貼 付

印

この場所には何も記載しないでください。

貼付用紙

0300029

930-0005

富山市新桜町7-38

富山市役所内
会派誠政 様



※電話番号をお確かめのうえ、お間違のないようお願いいたします。

料金お問合せ先 (無料)

0120-747488

※営業時間：午前9時～午後5時 土曜・日曜・祭日・年末年始(12月29日～1月3日)は除きます。
※携帯電話・PHSからもご利用いただけます。

電話のご注文・お問合せは同着なしの「116」へ(無料) 携帯電話・PHSからは 0800-200116へ (無料)

電話の故障は同着なしの「113」へ(無料) 携帯電話・PHSからは 0120-444113へ (無料)

フレッツサービスひかり電話に関するお問合せは 0120-116116へ(無料)

フレッツサービス・ひかり電話に関する故障は 0120-248995へ(無料)

NTT西日本 | 西日本電信電話株式会社
富山支店

TEL 0120-747488

〒930-0012

福岡市博多区 博多駅中央街

博多郵便局 私書箱1112号

社用コード 101001311001 00704 00645 00*

NTT西日本料金請求書
(NTTWEST-Bill)

2021年 8月 10日発行

日ごろ、NTT西日本をご利用いただきましてありがとうございます。
裏面のお支払場所にご持参のうえ、お支払いください。
ご利用料金の内訳については、裏面をご覧ください。
※お支払期限後に支払われた場合は、年14.5%(1日当たり約0.04%)の
延滞利息をお支払いいたします。

お客様番号 (076)441-6290
ご請求番号 8017967043694

ご請求年月 2021年 8月 分

ご請求額 (Charge) 2,588 円
お支払期限 (Due Date) 2021年 8月 25日

ご請求の内訳	金額 (円)	お知らせ
NTT西日本ご利用分	2,588	
(合計)	2,588	詳細については、「ご利用料金内訳書」をご覧ください。

●お支払い方法についてクレジットカード決済へ変更される場合は、右のQRコードをスマートフォン等で読み取り申し込みフォームへお送りください。
※インターネット接続環境はご利用者自身の負担です。正常に読み取りできない場合は、下記URLをパソコンからご覧ください。
<http://www.ntt-west.co.jp/denwa/charge/payment/html>
※お手続きには1~2ヶ月ほど要します。完了までの間は請求書でのお支払いとなります。予めご了承ください。
※今回の請求書のお支払いはクレジットカードでの引き落としができませんので、裏面のお支払いはご持参のうえ、お支払いください。

↓下の部分を切り取り、裏面の各お支払場所にてお支払い願います。←切り取り線





年月日	摘要	お支払い金額 (円)	お預かり金額 (円)	差し引き残高 (円)
1 03-07-20	振込資金	0300025 *3,710	富山新聞	*1,181,842
2 03-07-20*		0300024 *2,644	電話料金	*1,179,198
3 03-07-26		0300015 *2,391	SMBC(中)のカード-デジ	*1,176,807
4 03-07-26	振込資金	0300022 *3,730	読売新聞 7月分	*1,173,077
5 03-07-27		0300016 *58,740	NS エアC-NBL PccU-入	*1,114,337
6 03-07-30*		0300027 *88,000	普通預金 給料	*1,026,337
7 03-08-06	振込資金	*2,256		*1,024,081
8 03-08-20*		*2,588		*1,021,493
9 03-08-20	振込資金	*3,710		*1,017,783
10				
11				
12				
13				
14				
15				
16				
17				
18				
19				
20				
21				
22				
23				
24				

0300024 0300025 0300026 0300027 0300028 0300029 0300030 0300031 0300032 0300033 0300034 0300035 0300036 0300037 0300038 0300039 0300040 0300041 0300042 0300043 0300044 0300045 0300046 0300047 0300048 0300049 0300050 0300051 0300052 0300053 0300054 0300055 0300056 0300057 0300058 0300059 0300060

0300024 0300025 0300026 0300027 0300028 0300029 0300030 0300031 0300032 0300033 0300034 0300035 0300036 0300037 0300038 0300039 0300040 0300041 0300042 0300043 0300044 0300045 0300046 0300047 0300048 0300049 0300050 0300051 0300052 0300053 0300054 0300055 0300056 0300057 0300058 0300059 0300060

政務活動費【事後】審査書 兼 支出伝票					整理番号	0300030	2	1	枚目	
					会派名	会派誠政				
					議員名					
<input type="checkbox"/>	調査研究費	第三者機関承認欄			会派承認欄					
<input type="checkbox"/>	研修費	受付日	責任者	担当者	起案日	代表者	役員	経理責任者	事務員	申請者
<input type="checkbox"/>	広報広聴費				R3. 8. 17	橋本	尾上	●	●	橋本
<input type="checkbox"/>	要請・陳情活動費	承認日			承認日					
<input type="checkbox"/>	会議費				R3. 8. 17					
<input type="checkbox"/>	資料作成費	支払日(口座振込完了日)			起案日	支払完了報告				
<input checked="" type="checkbox"/>	資料購入費	支払件数	年	月	日	R3. 8. 20	代表者	経理責任者	事務員	申請者
<input type="checkbox"/>	人件費	1	3	8	20	承認日	橋本	尾上	●	橋本
<input type="checkbox"/>	事務費					R3. 8. 20				
特記事項(第三者機関)					特記事項(会派)					
					銀行振込 初回、政務活動費事前審査済 (0300005)					

政務活動費 支出額 <small>(振込手数料を含む)</small>	3,710 円	内、振込手数料	北陸銀行
			330 円
支出内容	会派控室富山新聞 8月分：3,380 円		
積算根拠	購読料月額：3,380 円	価格の 説明	請求書添付
購入(依頼) 業者	富山市黒崎 588 富山新聞 (株) 奥田センター 076-493-1160	<input checked="" type="checkbox"/> 市内業者 <input type="checkbox"/> 市外業者 <input type="checkbox"/> 通販業者 <input type="checkbox"/> 他()	取引規定 <input checked="" type="checkbox"/> 抵触なし

証拠

領収証 21年 08月分 R3年 8月20日 No. 521361

お名前 富山市議会 会派誠政 様

ご住所 新桜町 7-38 富山市役所 6F ○

繰越額

合計金額 3,380

銘柄	部数	金額
富山新聞※	1	3,380



上記金額正に領収致しました。
8%税率対象合計 3,380

10%税率対象合計 0

富山新聞販売 (株)

富山センター 奥田販売所

富山市黒崎588
TEL 076-493-1160
FAX 076-493-1140

集金担当



※は軽減税率対象品目
金額は税込金額

お支払いは口座振替(翌月2日)が便利です。
クレジットカード決済も承ります。

貼付用紙

見積書・証拠書類等資料貼付欄(A4版以上の大きさの書類は貼る必要がありません。

電信扱

振込受付書(兼手数料受取書) いずれかを二重線で抹消

期日 令和 3 年 8 月 20 日

振込先 北陸 銀行 信金 協同 信用 その他 支店 前町 預金種目 現金 金額 5065370 円

依頼人 会社 誠政 日中のご連絡先 (076-443-2154) 様

株式会社 北陸銀行 店 印 振込金額のうちに未決済小切手万一小切手が決済されなかつた場合はその金額の振込をとり消し、小切手は当店においてお返しいたします。

- 振込金として現金または有価証券(当座小切手等)を受領した場合は、「振込金受取書(兼手数料受取書)」をご利用ください。
振込依頼日に記載相違等の不備があった場合は、「振込受付書(兼手数料受取書)」として使用していただきます。
やむを得ない理由による遅延・回線の遅延等により振込が遅延することあります。
この振込は、振込規定により取り扱います(振込規定ご入用の方はお申し出ください)。
翌日扱の場合は、翌営業日のお振込となります。
相戻・訂正依頼に際しては、当行所定の手数料をいただきます。

Table with columns: 振込手数料(併振込), 他行, 3万円未満, 3万円以上, 550, 880, 500, 500

202004201711202005



年月日	摘要	お支払い金額	お預かり金額	差し引き残高
03-07-20	振込資金	0300025 *3,710	富山新聞	*1,181,842
03-07-20*		0300024 *2,644	電話料金	*1,179,198
03-07-26		0300015 *2,391	SMBC(株)のカード	*1,176,807
03-07-26	振込資金	0300022 *3,730	読売新聞 7月分	*1,173,077
03-07-27		0300026 *58,740	NS E好C-NBL Pcl-2	*1,114,337
03-07-30*		0300027 *88,000	普通預金 給料	*1,026,337
03-08-06	振込資金	*2,256		*1,024,081
03-08-20*		*2,588		*1,021,493
03-08-20	振込資金	*3,710		*1,017,783

10				
11				
12				

13				
14				
15				
16				
17				
18				
19				
20				
21				
22				
23				
24				

振込先
 0300030 2-4
 富山新聞社
 〒930-0854 富山県富山市富山町1-1-1
 振込先
 0300030 2-4
 読売新聞社
 〒100-0001 東京都千代田区千代田1-1-1

政務活動費【事後】審査書 兼 支出伝票					整理番号	0300031	2	1	枚目	
					会派名	会派誠政				
					議員名					
<input type="checkbox"/>	調査研究費	第三者機関承認欄			会派承認欄					
<input type="checkbox"/>	研修費	受付日	責任者	担当者	起案日	代表者	役員	経理責任者	事務員	申請者
<input type="checkbox"/>	広報広聴費				R3. 8. 20					
<input type="checkbox"/>	要請・陳情活動費	承認日			承認日					
<input type="checkbox"/>	会議費				R3. 8. 20					
<input type="checkbox"/>	資料作成費	支払日(口座振込完了日)				起案日	支払完了報告			
<input type="checkbox"/>	資料購入費	支払件数	年	月	日	R3. 8. 23	代表者	経理責任者	事務員	申請者
<input type="checkbox"/>	人件費	1	3	8	23	承認日				
<input checked="" type="checkbox"/>	事務費					R3. 8. 23				
特記事項(第三者機関)					特記事項(会派)					
					<定期的支払い>口座振替 初回、政務活動費事前審査済 (0300007)					

政務活動費 支出額 <small>(振込手数料を含む)</small>	4, 129 円	内、振込手数料	
支出内容	会派控室コピー機カウンターチャージ料 7月分		
積算根拠	請求期間：6月10日～7月9日：4,129円 カラーコピー：12円×7枚(84+8) カラープリント：12円×244枚(2,928+293) ブラック：2円×371枚(742+74)] 税	価格の 説明	請求書添付
購入(依頼) 業者	千葉県千葉市美浜区中瀬1丁目7-2 キヤノンマーケティングジャパン株式会社 契約情報センター 0120-658-901	<input type="checkbox"/> 市内業者 <input checked="" type="checkbox"/> 市外業者 <input type="checkbox"/> 通販業者 <input type="checkbox"/> 他()	取引規定 <input checked="" type="checkbox"/> 抵触なし

証拠書類等貼付欄(この欄に納まらない場合は、様式14の貼付用紙に貼ってください)

貼付用紙

見



キヤノンマーケティングジャパン

ご請求書 (お引落のお知らせ)

富山市議会 御中

いつも格別のお引立てを賜り誠に有難うございます。
下記の通りご請求申し上げます。

お支払方法：ご指定口座より振替させていただきます。
お引落日：2021年08月23日
お引落口座：北陸銀行
富山市役所出張所

お客様番号：604254-0006-05
請求書No.：64707877
締日：2021年07月分
ご請求額 (税込)：¥4,129-

品名	今回数	前回数	請求期間	控除数	ご使用数	数量・月数	単価	金額
1 カラコピート	17	10	2021/06/10~2021/07/09	0	7	7	12.00	84
2 カラコピート	346	100		2	244	244	12.00	2,928
3 フラック	946	572		3	371	371	2.00	742
1 カウンター保守料金								
2 カラコピート								
3 フラック								
(ミニムム 50枚/月含む)								
<各種サービス料金合計>								
料金合計 (税抜)								3,754
(10%消費税込)								3,754
消費税等								375
ご請求額合計								4,129

※...非課税または免税/...軽減税率対象品目/...金額ご入金済/...一部ご入金済

ん。
い。)



年月日	摘要	お支払い金額 (円)	お預かり金額 (円)	差し引き残高 (円)
1 03-07-20	振込資金	0300025 *3,710	富山新聞	*1,181,842
2 03-07-20*		0300024 *2,644	電話料金	*1,179,198
3 03-07-26		0300015 *2,391	SMBC(中心)カード	*1,176,807
4 03-07-26	振込資金	0300022 *3,730	読売新聞 7月分	*1,173,077
5 03-07-27		0300026 *58,740	NS ETC-NBLカード	*1,114,337
6 03-07-30*		0300027 *88,000	普通預金 給料	*1,026,337
7 03-08-06	振込資金	0300028 *2,256	インターネット	*1,024,081
8 03-08-20*		0300030 *2,588	電話	*1,021,493
9 03-08-20	振込資金	0300029 *3,710	富山新聞	*1,017,783
10 03-08-23		*4,129	SMBC(中心)	*1,013,654
11				
12				
13				
14				
15				
16				
17				
18				
19				
20				
21				
22				
23				
24				

お預り金
 1. 振込金
 2. 入金
 3. 入金
 4. 入金
 5. 入金
 6. 入金
 7. 入金
 8. 入金
 9. 入金
 10. 入金
 11. 入金
 12. 入金
 13. 入金
 14. 入金
 15. 入金
 16. 入金
 17. 入金
 18. 入金
 19. 入金
 20. 入金
 21. 入金
 22. 入金
 23. 入金
 24. 入金

→ FUKUKI Y&E
 株式会社 福敷屋 福敷屋 福敷屋

政務活動費【事後】審査書 兼 支出伝票					整理番号	0300032	2	1	枚目	
					会派名	会派誠政				
					議員名					
<input type="checkbox"/>	調査研究費	第三者機関承認欄			会派承認欄					
<input type="checkbox"/>	研修費	受付日	責任者	担当者	起案日	代表者	役員	経理責任者	事務員	申請者
<input type="checkbox"/>	広報広聴費				R3. 8. 25	橋	尾上	●	●	橋
<input type="checkbox"/>	要請・陳情活動費	承認日			承認日					
<input type="checkbox"/>	会議費				R3. 8. 25					
<input type="checkbox"/>	資料作成費	支払日(口座振込完了日)				起案日	支払完了報告			
<input checked="" type="checkbox"/>	資料購入費	支払件数	年	月	日	R3. 8. 26	代表者	経理責任者	事務員	申請者
<input type="checkbox"/>	人件費	1	3	8	26	承認日	橋	尾上	●	橋
<input type="checkbox"/>	事務費					R3. 8. 26				
特記事項(第三者機関)					特記事項(会派)					
					初回、政務活動費事前審査済 (0200022)					

政務活動費 支出額 <small>(振込手数料を含む)</small>	3,730 円	内、振込手数料	330 円
			北陸銀行
支出内容	会派控室読売新聞 8 月分：3,730 円		
積算根拠	購読料月額：3,400 円	価格の 説明	請求書添付
購入(依頼) 業者	富山市弥生町 2 丁目 1-2 株式会社 太田新聞店 代表取締役 太田 和彦 076-433-2315	<input checked="" type="checkbox"/> 市内業者 <input type="checkbox"/> 市外業者 <input type="checkbox"/> 通販業者 <input type="checkbox"/> 他()	取引規定 <input checked="" type="checkbox"/> 抵触なし

証拠書類等貼付欄(この欄に納まらない場合は、様式 1 4 の貼付用紙に貼ってください)

貼付用紙

〒930-0005
富山市新桜町7
富山市役所
富山市議会会派誠政 様

(中16-14040)

〒930-0019 富山市弥生町2丁目1-2

株式会社 太田新聞店

代表取締役 太田 和彰
電話 (代表) 076-433-2315
フネックス 076-433-2316

取引銀行	口座番号
北陸銀行 清水町支店	(普) 6053909
富山信用金庫 元町支店	(普) 0491901
口座名義	(カ) オオタシンブンテン

請求書

令和3年8月度

御請求金額	¥3,400
-------	--------

品目	数量	単価	金額	適要
読売新聞朝刊	1	3400	¥3,400	
合計			¥3,400	

2021年8月24日
軽減税率8%対象です

上記の通り御請求申し上げます









年月日	摘要	お支払い金額	お預かり金額	差し引き残高
1 03-07-20	振込資金	0300025 *3,710	富山新聞	*1,181,842
2 03-07-20*		0300024 *2,644	電話料金	*1,179,198
3 03-07-26		0300015 *2,391	SMBC(中)のカード	*1,176,807
4 03-07-26	振込資金	0300022 *3,730	読売新聞 7月分	*1,173,077
5 03-07-27		0300026 *58,740	NS エアC-NBL PC入	*1,114,337
6 03-07-30*		0300027 *88,000	普通預金 給料	*1,026,337
7 03-08-06	振込資金	0300028 *2,256	インターネット	*1,024,081
8 03-08-20*		0300029 *2,588	電話	*1,021,493
9 03-08-20	振込資金	0300030 *3,710	富山新聞	*1,017,783
10 03-08-23		0300031 *4,129	SMBC(中)のカード	*1,013,654
11 03-08-26	振込資金	0300032 *3,730	読売新聞	*1,009,924
12				

13				
14				
15				
16				
17				
18				
19				
20				
21				
22				
23				
24				

お取引先様へ
 1. 振込先口座の振込先が変更されたことをご通知いたします。
 2. 振込先口座の振込先が変更されたことをご通知いたします。
 3. 振込先口座の振込先が変更されたことをご通知いたします。

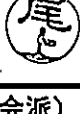
振込先口座
 振込先口座の振込先が変更されたことをご通知いたします。

備品導入						整理番号	0300033	2	1	枚目
政務活動費【事後】審査書 兼 支出伝票						会派名	会派誠政			
						議員名				
<input type="checkbox"/>	調査研究費	第三者機関承認欄			会派承認欄					
<input type="checkbox"/>	研修費	受付日	責任者	担当者	起案日	代表者	役員	経理責任者	事務員	申請者
<input type="checkbox"/>	広報広聴費	承認日			R3. 8. 25					
<input type="checkbox"/>	要請・陳情活動費				承認日					
<input type="checkbox"/>	会議費				R3. 8. 25					
<input type="checkbox"/>	資料作成費	支払日(口座振込完了日)				起案日	支払完了報告			
<input type="checkbox"/>	資料購入費	支払件数	年	月	日	R3. 8. 27	代表者	経理責任者	事務員	申請者
<input type="checkbox"/>	人件費	1	3	8	27	承認日				
<input type="checkbox"/>	事務費					R3. 8. 27				
特記事項(第三者機関)					特記事項(会派)					
					口座振替(支払日:毎月27日) 3年リース契約(期間は令和3年5月~令和6年4月) 契約書等は控室にて保管(0300003 事前審査済)					

政務活動費 支出額 <small>(振込手数料を含む)</small>	58,740 円/月	内、振込手数料	口座振替
支出内容	ノートパソコン3台分 デジタルカラー複合機 リース料金 (8月分)		
積算根拠	リース期間(令和3年5月~令和6年(月)5)	価格の 説明	
購入(依頼) 業者	株式会社 瀬戸 代表取締役 瀬戸 博之 富山市八人町9-11 TEL:076-441-3111 FAX:076-439-5300	<input checked="" type="checkbox"/> 市内業者 <input type="checkbox"/> 市外業者 <input type="checkbox"/> 通販業者 <input type="checkbox"/> 他()	取引規定 <input checked="" type="checkbox"/> 抵触なし

見積書等貼付欄(この欄に納まらない場合は、様式14の貼付用紙に貼ってください。)



年月日	摘要	お支払い金額(円)	お預かり金額(円)	差し引き残高
1 03-07-20	振込資金	0300025 *3,710	富山新聞	*1,181,842
2 03-07-20*		0300024 *2,644	電話料金	*1,179,198
3 03-07-26		0300015 *2,391	SMBC(中)のカード	*1,176,807
4 03-07-26	振込資金	0300022 *3,730	読売新聞 7月分	*1,173,077
5 03-07-27		0300016 *58,740	NS E好C-NBL PCカード	*1,114,337
6 03-07-30*		0300027 *88,000	普通預金 給料	*1,026,337
7 03-08-06	振込資金	0300028 *2,256	インターネット	*1,024,081
8 03-08-20*		0300029 *2,588	電話	*1,021,493
9 03-08-20	振込資金	0300030 *3,710	富山新聞	*1,017,783
10 03-08-23		0300031 *4,129	SMBC(中)のカード	*1,013,654
11 03-08-26	振込資金	0300032 *3,730	読売新聞	*1,009,924
12 03-08-27		*58,740	NS E好C-NBL	*951,184
13				
14				
15				
16				
17				
18				
19				
20				
21				
22				
23				
24				

※この欄は、お振込みの金額が正確であることを確認するために必ずお読みください。
 ※お振込みの金額が正確であることを確認するために必ずお読みください。
 ※お振込みの金額が正確であることを確認するために必ずお読みください。

お振込みの金額が正確であることを確認するために必ずお読みください。
 ※お振込みの金額が正確であることを確認するために必ずお読みください。

ご契約いただきましたリース物件の内容につきまして、下記のとおりご案内申し上げます。
 本書はリース契約終了まで大切に保管していただきますよう、よろしくお願い申し上げます。

物件 全 2件

物件 1	物件名	デジタルカラー複合機	数量	1
	メーカー名	キヤノン	型式	IR-ADV C3730F
	物件設置場所	富山県富山市新桜町7-38		
物件 2	物件名	ノートパソコン	数量	3
	メーカー名	NEC	型式	LAVIE LV750/RAI
	物件設置場所	富山県富山市新桜町7-38		
物件	物件名		数量	
	メーカー名		型式	
	物件設置場所			
物件	物件名		数量	
	メーカー名		型式	
	物件設置場所			
物件	物件名		数量	
	メーカー名		型式	
	物件設置場所			
物件	物件名		数量	
	メーカー名		型式	
	物件設置場所			
物件	物件名		数量	
	メーカー名		型式	
	物件設置場所			
物件	物件名		数量	
	メーカー名		型式	
	物件設置場所			
物件	物件名		数量	
	メーカー名		型式	
	物件設置場所			



<h2 style="margin: 0;">政務活動費 《事前》 審査書</h2> <p style="margin: 0;">次のとおり、実施(購入等)してよろしいか。</p>				整理番号	0300034	1	1	枚目					
				会派名	会派誠政								
				議員名									
<input type="checkbox"/>	調査研究費	第三者機関承認欄			会派承認欄								
<input type="checkbox"/>	研修費	受付日	責任者	担当者	起案日	代表者	役員	経理責任者	事務員	申請者			
<input type="checkbox"/>	広報広聴費				R3. 8. 19	橋本	尾上	●	橋本				
<input type="checkbox"/>	要請・陳情活動費	承認日			承認日								
<input type="checkbox"/>	会議費				R3. 8. 19								
<input type="checkbox"/>	資料作成費	特記事項(第三者機関)			特記事項(会派)								
<input type="checkbox"/>	資料購入費	特記事項(第三者機関)			特記事項(会派)								
<input type="checkbox"/>	人件費												
<input checked="" type="checkbox"/>	事務費												
支出予定金額 (振込手数料を含まず)		△438 円											
支出内容		6月分として政務活動費より支出した電話使用料に政務活動費を充当できない期間(4/26~4/30)が含まれていたため、438円返金する											
積算根拠		会派控室電話料 438円 $2625 \div 30 \times 25 = 2187 \quad 2625 - 2187 = 438$				価格の説明		政務活動費【事後】審査書兼支出伝票 整理番号 0300014					
購入(依頼) 予定業者		NTT西日本 西日本電信電話株式会社 富山支店				<input checked="" type="checkbox"/> 市内業者 <input type="checkbox"/> 市外業者 <input type="checkbox"/> 通販業者 <input type="checkbox"/> 他()			取引規定 <input checked="" type="checkbox"/> 抵触なし				
見積書等資料貼付欄(この欄に納まらない場合は、様式14の貼付用紙に貼ってください。)													

様式 2-1
 様式 2-2

(号)

政務活動費【事後】審査書 兼 支出伝票				整理番号	0300014	2	1 枚目			
				会派名	会派誠政					
				議員名						
<input type="checkbox"/>	調査研究費	第三者機関承認欄			会派承認欄					
<input type="checkbox"/>	研修費	受付日	責任者	担当者	起案日	代表者	役員	経理責任者	事務員	申請者
<input type="checkbox"/>	広報広聴費				R3. 6. 15	橋本	尾上	●	●	橋本
<input type="checkbox"/>	要請・陳情活動費	承認日			承認日					
<input type="checkbox"/>	会議費				R3. 6. 15					
<input type="checkbox"/>	資料作成費	支払日(口座振込完了日)				起案日	支払完了報告			
<input type="checkbox"/>	資料購入費	支払件数	年	月	日	R3. 6. 18	代表者	経理責任者	事務員	申請者
<input type="checkbox"/>	人件費	1	3	6	18	承認日	橋本	尾上	●	橋本
◆	事務費					R3. 6. 18				
特記事項(第三者機関)					特記事項(会派)					
					<定期的支払い>銀行振込み 初回、政務活動費事前審査済 (0300006)					

政務活動費 支出額 <small>(振込手数料を含む)</small>	2,625 円	内、振込手数料	加入者負担
支出内容	会派控室電話使用料 6 月分		
積算根拠	請求月: 6 月分 利用分: 4 月 26 日 ~ 5 月 25 日	価格の 説明	NTT 西日本料金請求書 添付
購入(依頼) 業者	NTT 西日本 西日本電信電話株式会社 富山支店	<input checked="" type="checkbox"/> 市内業者 <input type="checkbox"/> 市外業者 <input type="checkbox"/> 通販業者 <input type="checkbox"/> 他()	取引規定 <input checked="" type="checkbox"/> 抵触なし

証拠書類等貼付欄(この欄に納まらない場合は、様式 1 4 の貼付用紙に貼ってください)

電話料金等領収証
(Receipt)

請求番号
5067666639456

お客様氏名
会派誠政 様

金額
2021 年 6 月分
¥2,625

支払金額
238 円

西日本電信電話株式会社
富山支店
お客様からの
料金の問合せ先(無料)
0120-747488

領 収 日 付 印

出納
3. 6. 18
誠・富山前所
2-2

収入印紙貼付欄
(お書き)

TEL 0120-747488

受付先 〒812-0012

福岡市博多区 博多駅中央街

博多郵便局 私書箱112号

TEL 101001311001 00709 00648 00*

NTT西日本料金請求書
(NTTWEST-BILL)

2021年 6月 12日発行

日ごろ、NTT西日本をご利用いただきましてありがとうございます。
裏面のお支払場所にご請求書をご持参のうえ、お支払いください。
ご利用料金の内訳については、裏面をご覧ください。
※お支払期限後に支払われた場合は、年14.5%(1日当たり約0.04%)の
延滞利息をお支払いいただく場合もあります。

※電話番号をお確かめのうえ、お間違えのないようお願いいたします。

料金お問合せ先 (無料)	0120-747488
※営業時間：午前9時～午後5時 土曜・日曜・祝日・年末年始(12月29日～1月3日)は除きます。 ※携帯電話・PHSからもご利用いただけます。	
電話のご注文・お問合せは局番なしの「116」へ(無料)	携帯電話・PHSから先 0300-2000116へ(無料)
電話の故障は局番なしの「113」へ(無料)	携帯電話・PHSから先 0120-414113へ(無料)
フレッツサービス・少額電話に関するご注文・お問合せは	0120-113116へ(無料)
フレッツサービス・少額電話に関する故障は	0120-248995へ(無料)

お客様番号 (076)441-6290	ご請求年月 2021年 6月分	ご請求額 (Charge) 2,625 円	お支払期限 (Due Date) 2021年 6月 25日
ご請求番号 5067666639456			
ご請求の内訳	金額 (円)	お知らせ	
NTT西日本ご利用分 (合計)	2,625 2,625	詳細については、「ご利用料金内訳書」をご覧ください。	

●お支払い方法についてクレジットカード決済へ変更される場合は、右のQRコードをスマートフォン等で読み取り申込みフォームへお進みください。
※インターネット接続費用はご利用者自身の負担です。正等に読み取りできない場合は、下記URLをパソコンからご覧ください。
<http://www.ntt-west.co.jp/danwa/charge/payment/payment.html>
※お手続きには1~2ヶ月ほど要します。完了までの間は請求書でのお支払いとなります。予めご了承ください。
※今回の請求書のお支払いはクレジットカードでの引き落としができませんので、裏面のお支払い場所以この請求書をご持参のうえ、お支払いください。
※この部分を切り取り、裏面の各お支払場所にてお支払い願います。 <切り取り線>



西日本電信電話株式会社 (払込通知票)

通常払込料金加入者負担

00140-7-900500

ご請求額 ¥ 2,625

請求者氏名

請求番号 5067666639456

2021年 6月分 支払期限 6月 25日

通常払込料金加入者負担

電話料金等払込受領証兼入金領収控

ご請求額 ¥2,625

ご請求番号 5067666639456

西日本電信電話株式会社
00140-7-900500

2021年 6月分 支払期限 6月 25日

お客様氏名
会派誠政 様

収納連絡先 (金融機関専用)
0120-017669
社用口座 0510 0 00 B

電話料金等領収証 (Receipt)

ご請求番号
5067666639456

お客様氏名
会派誠政 様

金額
2021年 6月分
¥2,625

55. 消費税
238円

西日本電信電話株式会社

富山支店
お客様からの
料金お問合せ先 (無料)
0120-747488

88001409005000000000262520000000022110

35121045394440000000000000021060625210706



収納連絡先 (金融機関専用)
0120-017669
社用口座 0510 0 00 B
(金融機関専用 - NTT西日本)

領収日付印

領収日付印

領収日付印

料金内訳名	金額(円)	税区分	ご利用期間等のお知らせ
【NTT西日本ご利用分】			
回線使用料(基本料)(事務用)	2,350	合算	4月26日～5月25日
ダイヤル通話料	34	合算	4月26日～5月25日。なお前月分は17円でした。
(内訳) ケンタくん適用分	(26)		次回(来月分)の割割計算期間は、5月26日～6月25日です。
(内訳) ケンタくん適用通話料	<26>		ケンタくんをご利用にならなかった場合、26円となります。
(内訳) 通常通話料適用分	(8)		
ユニバーサルサービス料	3	合算	1番号分のご請求となります。
消費税相当額	238		
(内訳) 消費税相当額(合算分)	(238)		合算表示の料金を合計した2,387円に10%を乗じて算出しています。
(合計)	2,625		

自動延伸型割引サービスご契約中のお客様へ

フレッツ光の割引サービス(光もつともつ割、Web光もつともつ割、ドーンと割、ドーンと学割、光はじめ割)は割引契約期間満了時に契約が自動延伸されます。自動延伸をご希望されない場合はNTT西日本へご連絡が必要です。割引適用期間中(自動延伸後を含む)に本割引サービスを解約された場合、解約金が発生する場合があります。なお、割引適用期間の満了月とその翌月に解約した場合には解約金は発生いたしません。詳しくはNTT西日本フレッツ公式サイト[http://flets-w.com/warl/]でご確認ください。

「お客様のご要望で、ダイヤル通話料等の明細内訳を記録しているデータ」につきましては、原則としてお支払期限の2ヶ月後に消去させていただきます。なお、悪徳無料通話(116、113、フリーダイヤル等)につきましては記録していません。

他社利用分[ISP利用料等]、ダイヤルQ2情報料、リース料、割賦代金等の回収代行料金については、NTT西日本がご請求する「ご請求額」に含まれます。なお、当該料金は、電話の利用停止の対象とはなりません。

ユニバーサルサービス料は、あまねく日本全国においてユニバーサルサービス(加入電話、公衆電話、緊急通報)の提供を確保するためにご負担いただく料金です。なお、ユニバーサルサービス支援機関(社団法人電気通信事業者協会)から1電話番号あたりの費用(番号範囲)が公表されています。



- ご利用期間内に移転されたお客様は上段に旧電話番号、下段に現電話番号のご利用料金が表示される場合があります。
- フレッツサービス等の移転または廃止等をお申込みされた場合、「ご利用期間等のお知らせ」欄に利用期間が表示されない場合があります。「請求書」表面の「料金お問合せ先」(無料)までお問合せください。

●お支払場所

料金のお支払いにつきましては下記のお支払場所に請求書をご持参のうえ、お支払いください。銀行(日本銀行を除く)、信用金庫、信用組合、商工中金、農林中金、労働金庫、農協、漁協、ゆうちょ銀行、郵便局、コンビニエンスストア(一部お取り扱いのできない店舗もございます)

※その他、電話料金に関わるお問合せにつきましては「請求書」表面の「料金お問合せ先」(無料)までご連絡ください。

この用紙は、弊社で処理しますので、写した紙(折り紙)は、お取り扱いください。この用紙は、ゆうちょ銀行又は郵便局の払込機でATMからご利用いただけます。この払込書をゆうちょ銀行又は郵便局の外資にお持ちになる場合は、引換えに引付証券をお受け取りください。債権人等からご提出されたお支払の記録は、加入登録に通知する場合があります。この要領は、払込みの履歴となるため、必ず大切に保管してください。

収入印紙
課税相当額以上
貼 付

この場面に何も記載しないでください。

0300034 1-5

様紙 14

電話番号 0300014 7 4枚目

貼付用紙

0300014 2-4

930-0005

富山市新坂町7-38

富山市役所内
会派誠政 様



※電話番号をお確かめのうえ、お間違えのないようお願いいたします。

料金お問合せ先 (無料)

0120-747488

※営業時間：午前9時～午後5時 土曜・日曜・祭日・年末年始(12月29日～1月3日)は除きます。
※請求情報：PHSからもご利用いただけます。

電話のご注文・お問合せは局番なしの「113」へ(無料) 携帯電話・PHSからは
0800-2000116へ (無料)
電話の故障は局番なしの「113」へ(無料) 携帯電話・PHSからは
0120-413113へ (無料)
フレックスサービス等の通話に関するお問い合わせは 0120-119116へ(無料)
フレックスサービス・ひかり電話に関する取扱は 0120-248995へ(無料)

NTT西日本 | 西日本電信電話株式会社
富山支店

T.E.L (専用)
0120-747488

受付先：〒812-0012
福岡市博多区 博多駅中央街
西多郵便局 私書箱112号

社用 101001311001 00709 00648 00*
NTT西日本料金請求書
(NTT WEST-Bill)

2021年 5月 12日発行

片ころ、NTT西日本をご利用いただきましてありがとうございます。
貴前のお支払場所にご請求書をご持参のうえ、お支払いください。
ご利用料金の内訳については、裏面をご覧ください。
※お支払期限後に支払われた場合は、年14.5%(1日当たり約0.04%)の
延滞利息をお支払いいたします。

お客さま番号 (076)441-6290	ご請求年月	2021年 6月分	ご請求額 (Charge)	2,625 円	お支払期限 (Due Date)	2021年 6月 25日
ご請求番号 5067666639456	金額 (円)	2,625	お知	らせ	詳細については、「ご利用料金内訳書」をご覧ください。	
NTT西日本ご利用分 (合計)	金額 (円)	2,625				



●お支払い方法についてクレジットカード決済へ変更される場合は、右のQRコードをスマートフォン等で読み取り申込みフォームへお進みください。
※インターネット接続環境はご利用者自身の負担です。正解に読み取れない場合は、下記URLをパソコンからご覧ください。
<http://www.nit-west.co.jp/denwa/charge/payment/payment.html>
※お手続きには1～2ヶ月はとれます。完了までの間は請求書でのお支払いとなります。予めご了承ください。
※今回の請求書のお支払いはクレジットカードでの引き落としができませんので、裏面のお支払い場所にご持参のうえ、お支払いください。

下の部分を切り取り、裏面の各お支払場所にてお支払い願います。 <切り取り線>



日付	摘要	借方	貸方	残高
-*-	繰越			*0
03-04-20	振込 トP27シキ"カレヨムカ		*300,000	*300,000
03-04-26	振込資金	*2,178 (121)	4月分(121) 4月分(121) 4月分(121)	*297,822
03-04-26*		*236		*297,586
03-05-20	振込 トP27シキ"カレヨムカ		*600,000	*897,586
03-05-25	振込資金	*2,256 5月分(121) 5月分(121) 5月分(121)		*895,330
03-05-26*		*1,266 " 2月分(121)		*894,064
03-05-28*		*2,607 " VTT		*891,457
03-06-01*	取替(121) 5月分(121) 5月分(121)	*297,586		*593,871
03-06-03*		*2,256 6月分(121) 6月分(121) 6月分(121)		*591,615
03-06-14	振込資金	*22,660		*568,955
03-06-18	振込資金	*11,935		*557,020
03-06-18*		*2,625		*554,395

政務活動費【事後】 審査書 兼 支出伝票					整理番号	0300034	2	1 枚目		
					会派名	会派誠政				
					議員名					
<input type="checkbox"/>	調査研究費	第三者機関承認欄			会派承認欄					
<input type="checkbox"/>	研修費	受付日	責任者	担当者	起案日	代表者	役員	経理責任者	事務員	申請者
<input type="checkbox"/>	広報広聴費				R3. 8. 19	橋本	尾上	●	橋本	
<input type="checkbox"/>	要請・陳情活動費	承認日			承認日					
<input type="checkbox"/>	会議費				R3. 8. 19					
<input type="checkbox"/>	資料作成費	支払日(口座振込完了日)				起案日	支払完了報告			
<input type="checkbox"/>	資料購入費	支払件数	年	月	日	R3. 8. 31	代表者	経理責任者	事務員	申請者
<input type="checkbox"/>	人件費	1	3	8	31	承認日	橋本	尾上	●	橋本
◆	事務費					R3. 8. 31				
特記事項(第三者機関)					特記事項(会派)					

政務活動費 支出額 <small>(振込手数料を含む)</small>	△438 円	内、振込手数料	
支出内容	6月分として政務活動費より支出した電話使用料に政務活動費を充当できない期間(4/26~4/30)が含まれていたため、438円返金する		
積算根拠	会派控室電話料 438円	価格の 説明	政務活動費【事後】審査書兼支出伝票 整理番号 0300014
購入(依頼) 業者	NTT 西日本 西日本電信電話株式会社 富山支店	<input checked="" type="checkbox"/> 市内業者 <input type="checkbox"/> 市外業者 <input type="checkbox"/> 通販業者 <input type="checkbox"/> 他()	取引規定 <input checked="" type="checkbox"/> 抵触なし
証拠書類等貼付欄(この欄に納まらない場合は、様式14の貼付用紙に貼ってください)			



年月日	摘要	お支払い金額(円)	お預かり金額(円)	差し引き残高(円)
1 03-07-20	振込資金	0300025 *3,710	富山新聞	
2 03-07-20*		0300024 *2,644	電話料金	*1,181,842
3 03-07-26		0300015 *2,391	SMBC(中心カウンティング)	*1,179,198
4 03-07-26	振込資金	0300022 *3,730	読売新聞 7月分	*1,176,807
5 03-07-27		0300026 *58,740	NS E&C-NBL PCII入	*1,173,077
6 03-07-30*		0300027 *88,000	普通預金 給料	*1,114,337
7 03-08-06	振込資金	0300028 *2,256	インターネット	*1,026,337
8 03-08-20*		0300029 *2,588	電話	*1,024,081
9 03-08-20	振込資金	0300030 *3,710	富山新聞	*1,021,493
10 03-08-23		0300031 *4,129	SMBC(中心カウンティング)	*1,017,783
11 03-08-26	振込資金	0300032 *3,730	読売新聞	*1,013,654
12 03-08-27		*58,740	NS E&C-NBL	*1,009,924
				*951,184

13 03-08-31*	自動機			*438	*951,622
14 03-08-31*		*88,000	普通預金		*863,622
15					
16					
17					
18					
19					
20					
21					
22					
23					
24					

この振込は、お振込み先が、お振込み先と異なる場合があります。お振込み先と異なる場合は、お振込み先と異なる場合があります。

振込先
お振込み先
お振込み先

政務活動費【事後】審査書 兼 支出伝票					整理番号	0300035	2	1	枚目	
					会派名	会派誠政				
					議員名					
<input type="checkbox"/>	調査研究費	第三者機関承認欄			会派承認欄					
<input type="checkbox"/>	研修費	受付日	責任者	担当者	起案日	代表者	役員	経理責任者	事務員	申請者
<input type="checkbox"/>	広報広聴費				R3. 8. 30	橋本	尾上	●	橋本	
<input type="checkbox"/>	要請・陳情活動費	承認日			承認日					
<input type="checkbox"/>	会議費				R3. 8. 30					
<input type="checkbox"/>	資料作成費	支払日(口座振込完了日)			起案日	支払完了報告				
<input type="checkbox"/>	資料購入費	支払件数	年	月	日	R3. 8. 31	代表者	経理責任者	事務員	申請者
<input checked="" type="checkbox"/>	人件費	1	3	8	31	承認日	橋本	尾上	●	橋本
<input type="checkbox"/>	事務費					R3. 8. 31				
特記事項(第三者機関)					特記事項(会派)					
					<定期的支払い>当月分を、その月末日支払いとし口座振込み初回、政務活動費事前審査(0300020)					

政務活動費 支出額 (振込手数料を含む)	88,000 円	内、振込手数料	
支出内容	会派事務員給料 8月分:88,000 円 (午前9時~午後4時・うち休憩1時間・交通費含む)		
積算根拠	月額:88,000 円	価格の 説明	
購入(依頼) 業者	富山市議会 会派誠政事務職員	<input type="checkbox"/> 市内業者 <input type="checkbox"/> 市外業者 <input type="checkbox"/> 通販業者 <input type="checkbox"/> 他()	取引規定 ■抵触なし

証拠書類等貼付欄(この欄に納まらない場合は、様式14の貼付用紙に貼ってください)

会派誠政・気魄事務職員 出勤簿

令和3年8月度

氏名



日	月	火	水	木	金	土
1	2	3	4	5	6	7
	9:00~16:00 ●	9:00~16:00 ●	9:00~16:00 ●	9:00~16:00 ●	9:00~16:00 ●	
日	月	火	水	木	金	土
8	9	10	11	12	13	14
		9:00~16:00 ●	9:00~16:00 ●	9:00~16:00 ●	9:00~16:00 ●	
日	月	火	水	木	金	土
15	16	17	18	19	20	21
	9:00~16:00 ●	9:00~16:00 ●	9:00~16:00 ●	9:00~16:00 ●	9:00~16:00 ●	
日	月	火	水	木	金	土
22	23	24	25	26	27	28
	9:00~16:00 ●	9:00~16:00 ●	9:00~16:00 ●	9:00~16:00 ●	9:00~16:00 ●	
日	月	火				
29	30	31				
	9:00~16:00 ●	9:00~16:00 ●				

出勤	欠勤	休暇
18		●

会長確認	代表確認

振替証明書

会派名

会派誠政

金額	88,000	円
----	--------	---

上記金額を次の者の口座へ振替したことを証明します。

令和3年 8 月 31 日

経理責任者

尾上一彦



氏名		受領印	
----	--	-----	--

貼付用紙

見積書・証拠書類等資料貼付欄(A4版以上の大きさの書類は貼る必要がありません。

B6版、A6版など、小さい用紙は貼ってください。)

令和3年8月31日

領 収 書

富山市議会 会派誠政 御中

下記金額を 令和3年8月分給料として受け取りました

¥ 88,000 円

富山市議会会派誠政職員





年月日	摘要	お支払い金額(円)	お預かり金額(円)	差し引き残高(円)
1 03-07-20	振込資金	0300025 *3,710	富山新聞	*1,181,842
2 03-07-20*		0300024 *2,644	電話料金	*1,179,198
3 03-07-26		0300015 *2,391	SMBC(株)の口座へ入金	*1,176,807
4 03-07-26	振込資金	0300022 *3,730	読売新聞 7月分	*1,173,077
5 03-07-27		0300026 *58,740	NS ETC-NBL Pay-ス	*1,114,337
6 03-07-30*		0300027 *88,000	普通預金 給料	*1,026,337
7 03-08-06	振込資金	0300028 *2,256	インターネット	*1,024,081
8 03-08-20*		0300029 *2,588	電話	*1,021,493
9 03-08-20	振込資金	0300030 *3,710	富山新聞	*1,017,783
10 03-08-23		0300031 *4,129	SMBC(株)の口座へ入金	*1,013,654
11 03-08-26	振込資金	0300032 *3,730	読売新聞	*1,009,924
12 03-08-27		*58,740	NS ETC-NBL	*951,184
13 03-08-31*	自動機			*438
14 03-08-31*		*88,000	普通預金	*863,622
15				
16				
17				
18				
19				
20				
21				
22				
23				
24				

※この振込は、お振込みの口座の残高が不足している場合は、お振込みの口座に不足の金額が振り込まれる場合があります。

お振込みの口座番号
お振込みの金額
お振込みの口座名義人

貼付用紙

見積書・証拠書類等資料貼付欄(A4版以上の大きさの書類は貼る必要がありません。

B6版、A6版など、小さい用紙は貼ってください。)

<p>国税徴収資金 32309</p>		<p>所得・退職所得等の 所得税徴収高計算書(等) 富山</p>		<p>納税番号 000043611</p>		<p>納税年度 0010639</p>	
区	支分	年度	月	日	金額	延滞税	合計
	俸給・給料等	03	08	31	87736		
	給与(退職給与を除く)						
	日雇労働者の 賃金						
	退職手当						
	役員等の 報酬						
	役員賞与						
	同上の支払 戻定年月日						

年未調整による 不足税額	
年未調整による 超過税額	
本 税	
延 滞 税	
合計額	

納税等の区分
令和 年 月 日
支払分源泉所得税
及の繰上特別所得税

証券受領
目録
印

(領収日付印)

左記の合計額を領収しました。

富山 市議会議員 新桜町 7 (電話番号 930-8510)

富山 市議会議員 派 公 派 誠 政

氏名 富山 誠政

住所 富山 市 新桜町 7

電話 3.9.8

文書 3

署名 富山 誠政

07301 110 00106399

政務活動費【事後】審査書 兼 支出伝票						整理番号	0300036	2	1	枚目	
						会派名	会派誠政				
						議員名					
<input type="checkbox"/>	調査研究費	第三者機関承認欄			会派承認欄						
<input type="checkbox"/>	研修費	受付日	責任者	担当者	起案日	代表者	役員	経理責任者	事務員	申請者	
<input type="checkbox"/>	広報広聴費				R3. 9. 6	橋本	尾上	●	橋本		
<input type="checkbox"/>	要請・陳情活動費	承認日			承認日						
<input type="checkbox"/>	会議費				R3. 9. 6						
<input type="checkbox"/>	資料作成費	支払日(口座振込完了日)				起案日	支払完了報告				
<input type="checkbox"/>	資料購入費	支払件数	年	月	日	R3. 9. 8	代表者	経理責任者	事務員	申請者	
<input type="checkbox"/>	人件費	1	3	9	8	承認日	橋本	尾上	●	橋本	
<input checked="" type="checkbox"/>	事務費					R3. 9. 8					
特記事項(第三者機関)					特記事項(会派)						
					<定期的支払い>銀行振込み 初回、政務活動費事前審査済 (0300006)						

政務活動費 支出額 <small>(振込手数料を含む)</small>	2,256 円	内、振込手数料	330 円
			北陸銀行
支出内容	会派控室インターネット使用料 9月分		
積算根拠	基本料金：1,728 円 メールアドレス料金：198 円	価格の 説明	議会事務局からの依頼書添付
購入(依頼)業者	(株) ケーブルテレビ富山	<input checked="" type="checkbox"/> 市内業者 <input type="checkbox"/> 市外業者 <input type="checkbox"/> 通販業者 <input type="checkbox"/> 他()	取引規定 <input checked="" type="checkbox"/> 抵触なし

証拠書類等貼付欄(この欄に納まらない場合は、様式14の貼付用紙に貼ってください)

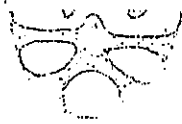

令和3年9月6日

会派 誠政
会長 橋本 雅雄 様

富山市議会議長
高道 秋彦

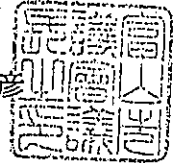

インターネット使用料について (ご依頼)

会派控室のインターネット使用料 (9月分) については、次のとおりです。

令和3年9月21日 (火) までに、指定の振込口座へお振込みいただきますようお願いいたします。

記

【請求額】

会派 誠政

金 1,926 円 (基本料金 1,728 円 メールアドレス料金 198 円)

【振込口座】

北陸銀行 富山市役所出張所 普通 6020249

トヤマシギカイインターネットシハライグチ
(口座名義) 富山市議会インターネット支払口

担当：議会事務局 庶務課
(内線3314)

貼付用紙

見積書・証拠書類等資料貼付欄(A4版以上の大きさの書類は貼る必要がありません。

B6版、A6版など、小さい用紙は貼ってください。)

2/2

電信扱

振込受取書(兼手数料受取書) いずれかを二重線で抹消

振込先 北陸 銀行 信用 農協 信相 その他

振込金額 602,024.90 円

振込金額のつち 万 1 千 9 百 2 4 十 円

振込手数料 (明細表) 330.00

振込手数料 (別紙) 550.00

その他 (他行) 880.00

紙 手数料 50円以上 振込手数料 50円未満

北陸銀行 3.9

株式会社 北陸銀行 店 7-1-2

当行をご利用いただきありがとうございます。今後ともよろしくお願ひ申し上げます。

カタカナで姓と名の間に「マ」をつけて左詰めでご記入ください (漢点 (・)、半濁点 (゜) も可)

カタカナ 会 派 誠 政

日中のご連絡先 (076 - 443 - 2154) 様

振込金額のうち 未決済小切手 万 一 小切手が決済されなかった場合はその金額の振込を 取り消し、小切手は当店においてお返しいたします。

○振込金として現金または有価証券 (当座小切手) を送附した場合は、「振込金受取書 (兼手数料受取書)」を、これ以外 (預金 払戻請求書・口座振替) による場合は、「振込受付書 (兼手数料受取書)」として使用していただきます。

○振込依頼書に記載相違等の不備があった場合には、照会等のため振込が遅延することがあります。

○おやむを得ない事由による遅延発生、回線の障害等によって振込が滞延することがありますのでご了承ください。

○この振込は、振込決定により取り扱います (振込決定ご入用の方は申し出てください)。

○翌日振の場合は、翌営業日のお振込となります。

○組戻・訂正依頼に際しては、当行所定の手数料をいただきます。

印刷: 2023/09/15 (印刷) 発行: 2020/11/20 (印刷) 20201111201711202012



年月日	摘要	お支払い金額(円)	お預かり金額(円)	差し引き残高(円)
1 03-07-20	振込資金	0300025 *3,710	富山新聞	*1,181,842
2 03-07-20*		0300024 *2,644	電話料金	*1,179,198
3 03-07-26		0300015 *2,391	SMBC(株)の口座へ	*1,176,807
4 03-07-26	振込資金	0300022 *3,730	読売新聞 7月分	*1,173,077
5 03-07-27		0300026 *58,740	NS ETC-NBL PCカード	*1,114,337
6 03-07-30*		0300027 *88,000	普通預金 給料	*1,026,337
7 03-08-06	振込資金	0300028 *2,256	インターネット	*1,024,081
8 03-08-20*		0300029 *2,588	電話	*1,021,493
9 03-08-20	振込資金	0300030 *3,710	富山新聞	*1,017,783
10 03-08-23		0300031 *4,129	SMBC(株)の口座へ	*1,013,654
11 03-08-26	振込資金	0300032 *3,730	読売新聞	*1,009,924
12 03-08-27		0300033 *58,740	NS ETC-NBL	*951,184
13 03-08-31*	自動機		0300034 *438	*951,622
14 03-08-31*		0300035 *88,000	普通預金	*863,622
15 03-09-08	振込資金	*2,256		*861,366
16				
17				
18				
19				
20				
21				
22				
23				
24				

印字内容
 1. 印字内容に誤りがある場合は、お振込みの日付に*と表示します。
 2. 印字内容に誤りがある場合は、お振込みの日付に*と表示します。
 ※印字内容に誤りがある場合は、お振込みの日付に*と表示します。
 ※印字内容に誤りがある場合は、お振込みの日付に*と表示します。
 ※印字内容に誤りがある場合は、お振込みの日付に*と表示します。

政務活動費【事後】審査書 兼 支出伝票					整理番号	0300037	2	1	枚目	
					会派名	会派誠政				
					議員名					
<input type="checkbox"/>	調査研究費	第三者機関承認欄			会派承認欄					
<input type="checkbox"/>	研修費	受付日	責任者	担当者	起案日	代表者	役員	経理責任者	事務員	申請者
<input type="checkbox"/>	広報広聴費				R3. 9. 17	橋本	尾上	●	●	橋本
<input type="checkbox"/>	要請・陳情活動費	承認日			承認日					
<input type="checkbox"/>	会議費				R3. 9. 17					
<input type="checkbox"/>	資料作成費	支払日(口座振込完了日)			起案日	支払完了報告				
<input type="checkbox"/>	資料購入費	支払件数	年	月	日	R3. 9. 17	代表者	経理責任者	事務員	申請者
<input type="checkbox"/>	人件費	1	3	9	17	承認日	橋本	尾上	●	橋本
<input checked="" type="checkbox"/>	事務費					R3. 9. 17				
特記事項(第三者機関)					特記事項(会派)					
					<定期的支払い>銀行振込み 初回、政務活動費事前審査済(0300008)					

政務活動費 支出額 <small>(振込手数料を含む)</small>	2,608 円	内、振込手数料	加入者負担
支出内容	会派控室電話使用料 9月分		
積算根拠	請求月：9月分 利用分：(7月26日～8月25日)	価格の説明	NTT 西日本料金請求書 添付
購入(依頼)業者	NTT 西日本 西日本電信電話株式会社 富山支店	<input checked="" type="checkbox"/> 市内業者 <input type="checkbox"/> 市外業者 <input type="checkbox"/> 通販業者 <input type="checkbox"/> 他()	取引規定 <input checked="" type="checkbox"/> 抵触なし

証拠書類等貼付欄(この欄に納まらない場合は、様式14の貼付用紙に貼ってください)

電話料金等領収証
(Receipt)

二請求番号
4047467245816

お客さま氏名
会派誠政 様

金額
2021年 9月分
¥2,608

35. 預金振込
237円

西日本電信電話株式会社
富山支店

お客さまからの
料金お問合せ先(無料)
0120-747488

領収日付印
 出納
 3. 9. 17
 社・富山支店
 7-2
 収入印紙貼付欄
 (お客さま)

貼付用紙

見積書・証拠書類等資料貼付欄(A4版以上の大きさの書類は貼る必要がありません。

930-0005
富山市新桜町7-38
富山市役所内
会派誠政 様



※電話番号をお確かめのうえ、お間違えのないようお願いいたします。

料金お問合せ先 (無料)
0120-747488
※受付時間：午前9時～午後5時 土曜・日曜・祭日・年末年始(12月29日～1月3日)は休業です。
※携帯電話・PISからもご利用いただけます。
電話のご注文・お問合せは局番なしの116Jへ(無料) 携帯電話・PISからは 0800-2000116へ (無料)
電話の故障は局番なしの113Jへ(無料) 携帯電話・PISからは 0120-444113へ (無料)
フレッツサービス・ひかり電話に関するご注文・お問合せは 0120-116116へ(無料)
フレッツサービス・ひかり電話に関する故障は 0120-248995へ(無料)

2021年 9月12日発行
日ごろ、NTT西日本をご利用いただきましてありがとうございます。裏面のお支払場所にご請求書をご持参のうえ、お支払いください。ご利用料金の内訳については、裏面をご覧ください。※お支払期限後に支払われた場合は、年14.5%(1日当たり約0.04%)の延滞利息をお支払いいただく場合があります。

TEL 0120-747488
〒101001311001 00553 00493 00*
NTT西日本料金請求書 (NTTWEST-Bill)

NTT西日本 西日本電信電話株式会社 富山支店



お召さま番号 (076)441-6290	ご請求年月	2021年 9月分	金額 (円)	お 知 ら せ
ご請求番号 4047467245816	ご請求額 (Charge)	2,608 円	2,608	
	お支払期限 (Due Date)	2021年 9月 27日	2,608	
NTT西日本ご利用分 (合計)				

詳細については、「ご利用料金内訳書」をご覧ください。

お支払い方法についてクレジットカード決済へ変更される場合は、右のQRコードをスマートフォン等で読み取り申込みフォームへお進みください。インターネット接続費用はご利用者自身の負担です。正常に読み取りできない場合は、下記URLをパソコンからご覧ください。
<http://www.ntt-west.co.jp/denwa/charge/payment/payment.html>
 ※お手続書には1～2ヶ月ほど要します。完了までの間は請求書でのお支払いとなります。予めご了承ください。
 ※今回の請求書のお支払いはクレジットカードでの引き落としができませんので、裏面のお支払い場所にてお支払い願います。<切り取り線>



料金内訳名	金額(円)	税区分	ご利用期間等のお知らせ
【NTT西日本ご利用分】			
回線使用料(基本料)(事務用)	2,350	合算	7月26日～ 8月25日
ダイヤル通話料	17	合算	7月26日～ 8月25日。なお前月分は0円でした。
(内訳) ケンタくん適用分	(9)		次回(来月分)の割引計算期間は、8月26日～ 9月25日です。
(内訳) ケンタくん適用通話料	<9>		ケンタくんをご利用にならなかった場合、9円となります。
(内訳) 通常通話料適用分	(8)		
ユニバーサルサービス料他	4	合算	1番号分のご請求となります。
消費税相当額	237		
(内訳) 消費税相当額(合算分)	(237)		合算表示の料金を合計した2,371円に10%を乗じて算出しています。
(合計)	2,608		

動延伸型割引サービスご契約中のお客様へ

フレッツ光の割引サービス(光もつともつ割、Web光もつともつ割、ドーンと割、ドーンと学割、光はじめ割)は割引契約期間満了時に契約が自動延伸されます。自動延伸をご希望されない場合はNTT西日本へご連絡が必要です。割引適用期間中(自動延伸後を含む)に本割引サービスを解約された場合、解約金が発生する場合があります。なお、割引適用期間の満了月とその翌月に解約した場合には解約金は発生いたしません。詳しくはNTT西日本フレッツ公式サイト[<http://flets-w.com/warl/>]でご確認ください。

- ユニバーサルサービス料他には、2021年7月利用料分から2022年1月利用料分まで、電話リレーサービス料として、1電話番号あたり1.1円(税込)が含まれております。
- ご利用期間内に移転されたお客様は上段に旧電話番号、下段に現電話番号のご利用料金が表示される場合があります。
- フレッツサービス等の移転または廃止等をお申込みされた場合、「ご利用期間等のお知らせ」欄に利用期間が表示されない場合があります。ご利用期間については、「請求書」表面の「料金お問合せ先」(無料)までお問合せください。

●お支払場所

料金のお支払いにつきましては下記のお支払場所に請求書をご持参のうえ、お支払いください。
銀行(日本銀行を除く)、信用金庫、信用組合、商工中金、農林中金、労働金庫、農協、漁協、ゆうちょ銀行、郵便局、コンビニエンスストア(一部お取り扱いのできない店舗もございます)

※その他、電話料金に関するお問合せにつきましては「請求書」表面の「料金お問合せ先」(無料)までご連絡ください。

ユニバーサルサービス料は、あまねく日本全国においてユニバーサルサービス(加入電話、公衆電話、緊急通報)の提供を確保するためにご負担いただく料金です。なお、ユニバーサルサービス支援機関(一般社団法人電気通信事業者協会)から1電話番号あたりの費用(番号単価)が公表されています。電話リレーサービス料は、電話リレーサービス(聴覚障がい者等の電話による意思疎通を手話等により仲介する)の提供を確保するためにご負担いただく料金です。なお、電話リレーサービス支援機関(一般社団法人電気通信事業者協会)から1電話番号あたりの費用(番号単価)が公表されています。

- 「お客様のご要望で、ダイヤル通話料等の明細内訳を記録しているデータ」につきましては、原則としてお支払期限の2ヶ月後に消去させていただきます。なお、着信無料通話(116、113、フリーダイヤル等)につきましては記録していません。
- 他社利用分「ISP利用料等」、ダイヤルQ²情報料、リース料、割賦代金等の回収代行料金については、NTT西日本がご請求する「ご請求額」に含まれます。なお、当該料金は、電話の利用停止の対象とはなりません。

(ご注意)
この用紙は、機械で処理しますので、汚したり、折り曲げたりしないでください。
この用紙は、ゆうちょ銀行又は郵便局の払込機能付きATMでもご利用いただけます。
この払込票をゆうちょ銀行又は郵便局の渉外員にお預けになるときは、引換えに預り証を必ずお受け取りください。
ご依頼人様からご提出いただきました払込票に記載されたおとこと、おなまえ等は、加入者様へ通知する場合があります。
この受領証は、払込みの証拠となるものですから大切に保管してください。

この場所には何も記載しないでください。

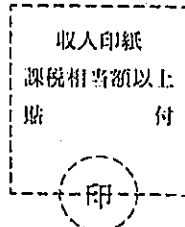



年月日	摘要	お支払い金額(円)	お預かり金額(円)	差し引き残高(円)
1 03-07-20	振込資金	0300025 *3,710	富山新聞	*1,181,842
2 03-07-20*		0300024 *2,644	電話料金	*1,179,198
3 03-07-26		0300015 *2,391	SMBC(株)の口座へ	*1,176,807
4 03-07-26	振込資金	0300022 *3,730	読売新聞 7月分	*1,173,077
5 03-07-27		0300026 *58,740	NS 七好C-NBL PC付入	*1,114,337
6 03-07-30*		0300027 *88,000	普通預金 給料	*1,026,337
7 03-08-06	振込資金	0300028 *2,256	インターネット	*1,024,081
8 03-08-20*		0300029 *2,588	電話	*1,021,493
9 03-08-20	振込資金	0300030 *3,710	富山新聞	*1,017,783
10 03-08-23		0300031 *4,129	SMBC(株)の口座へ	*1,013,654
11 03-08-26	振込資金	0300032 *3,730	読売新聞	*1,009,924
12 03-08-27		0300033 *58,740	NS 七好C-NBL	*951,184
13 03-08-31*	自動機		0300034 *438	*951,622
14 03-08-31*		0300035 *88,000	普通預金	*863,622
15 03-09-08	振込資金	*2,256		*861,366
16 03-09-17*		*2,608		*858,758
17				
18				
19				
20				
21				
22				
23				
24				

※お振込みの金額は、お振込みの日の翌日(休日・祭日の場合は翌営業日)に反映いたします。
 ※お振込みの金額は、お振込みの日の翌日(休日・祭日の場合は翌営業日)に反映いたします。
 ※お振込みの金額は、お振込みの日の翌日(休日・祭日の場合は翌営業日)に反映いたします。

お振込みの金額は、お振込みの日の翌日(休日・祭日の場合は翌営業日)に反映いたします。
 ※お振込みの金額は、お振込みの日の翌日(休日・祭日の場合は翌営業日)に反映いたします。

政務活動費【事後】審査書 兼 支出伝票					整理番号	0300038	2	1	枚目	
					会派名	会派誠政				
					議員名					
<input type="checkbox"/>	調査研究費	第三者機関承認欄			会派承認欄					
<input type="checkbox"/>	研修費	受付日	責任者	担当者	起案日	代表者	役員	経理責任者	事務員	申請者
<input type="checkbox"/>	広報広聴費				R3. 9. 21	橋本	尾上	●	橋本	
<input type="checkbox"/>	要請・陳情活動費	承認日			承認日					
<input type="checkbox"/>	会議費				R3. 9. 21					
<input type="checkbox"/>	資料作成費	支払日(口座振込完了日)				起案日	支払完了報告			
<input type="checkbox"/>	資料購入費	支払件数	年	月	日	R3. 9. 24	代表者	経理責任者	事務員	申請者
<input type="checkbox"/>	人件費	1	3	9	24	承認日	橋本	尾上	●	橋本
<input checked="" type="checkbox"/>	事務費					R3. 9. 24				
特記事項(第三者機関)					特記事項(会派)					
					<定期的支払い>口座振替 初回、政務活動費事前審査済(0300007)					

政務活動費 支出額 <small>(振込手数料を含む)</small>	1,157 円	内、振込手数料	
支出内容	会派控室コピー機カウンターチャージ料 8月分		
積算根拠	請求期間：7月9日～8月10日：1,157円 カラーコピー：12円×1枚(12+1) カラープリント：12円×68枚(816+82) ブラック：2円×112枚(224+22)	税	価格の 説明
購入(依頼)業者	千葉県千葉市美浜区中瀬1丁目7-2 キャノンマーケティングジャパン株式会社 契約情報センター 0120-658-901	<input type="checkbox"/> 市内業者 <input checked="" type="checkbox"/> 市外業者 <input type="checkbox"/> 通販業者 <input type="checkbox"/> 他()	取引規定 <input checked="" type="checkbox"/> 抵触なし
証拠書類等貼付欄(この欄に納まらない場合は、様式14の貼付用紙に貼ってください)			

貼付用紙

見積書・証拠書類等資料貼付欄(A4版以上の大きさの書類は貼る必要がありません。

Canon

2021年08月11日



キヤノンマーケティングジャパン

お支払方法：ご指定口座より振替させていただきます。

お引落日：2021年09月24日

お引落口座：北陸銀行
富山市役所出張所

ご請求書 (お引落のお知らせ)

富山市議会 御中

いつも格別のお引立てを賜り誠に有難うございます。
下記の通りご請求申し上げます。

お客様番号 : 604254-0006-05
請求書No. : 65118140
締日 : 2021年08月分
ご請求額 (税込) : ¥1,157-

契約番号 K21023275 設置先名 富山市議会 会派 議政
製品名 IR-ADVCS730F シリアルNo. 33512263

請求期間 2021/07/09~2021/08/10 伝票No. KE000105619541

検除数 0

前回数 17

今回値 18

0

414

346

1,059

946

112

1

1

1

1

1

1

1

1

1

1

1

1

1

1

1

1

1

1

1

1

1

1

1

1

1

1

品名	数量	単価	金額
1 カラコピート	1	12.00	12
2 カラコピート	68	12.00	816
3 フラック	112	2.00	224
カウンター保守料	1		
カラコピート	68		
カラコピート	112		
フラック			

(ミニマム 50枚/月含む)

＜各種サービス料金合計＞

料金合計 (税抜)

1,052

(10%消費税等)

105

ご請求額合計

1,157

※…非課税または免税ノ…軽減税率対象品目ノX…金額ご入金済ノレ…一部ご入金済

政務活動費【事後】審査書 兼 支出伝票				整理番号	0300039	2	1	枚目		
				会派名	会派誠政					
				議員名						
<input type="checkbox"/>	調査研究費	第三者機関承認欄			会派承認欄					
<input type="checkbox"/>	研修費	受付日	責任者	担当者	起来日	代表者	役員	経理責任者	事務員	申請者
<input type="checkbox"/>	広報広聴費				R3. 9. 17	橋本	屋上	●	橋本	
<input type="checkbox"/>	要請・陳情活動費	承認日			承認日					
<input type="checkbox"/>	会議費				R3. 9. 17					
<input type="checkbox"/>	資料作成費	支払日(口座振込完了日)				起来日	支払完了報告			
<input checked="" type="checkbox"/>	資料購入費	支払件数	年	月	日	R3. 9. 24	代表者	経理責任者	事務員	申請者
<input type="checkbox"/>	人件費	1	3	9	24	承認日	橋本	屋上	●	橋本
<input type="checkbox"/>	事務費					R3. 9. 24				
特記事項(第三者機関)					特記事項(会派)					
					銀行振込 初回、政務活動費事前審査済 (0300005)					

政務活動費 支出額 <small>(振込手数料を含む)</small>	3,710 円	内、振込手数料	北陸銀行
		料	330 円
支出内容	会派控室富山新聞 9月分：3,380 円		
積算根拠	購読料月額：3,380 円	価格の 説明	請求書添付
購入(依頼) 業者	富山市黒崎 588 富山新聞(株) 奥田センター 076-493-1160	<input checked="" type="checkbox"/> 市内業者 <input type="checkbox"/> 市外業者 <input type="checkbox"/> 通販業者 <input type="checkbox"/> 他()	取引規定 <input checked="" type="checkbox"/> 抵触なし

領収証 21 年 09 月分 R3 年 9 月 24 日 No. 521361

お名前 富山市議会 会派誠政 様

ご住所 新桜町 7-38 富山市役所 6F

繰越額

合計金額 3,380

銘柄	部数	金額
富山新聞※	1	3,380

上記金額正に領収致しました。

8%税率対象合計 3,380

10%税率対象合計 0

富山新聞販売(株)

富山センター 奥田販売所

富山市黒崎588

TEL 076-493-1160

FAX 076-493-1140

集金担当



※は軽減税率対象品目
金額は税込金額

お支払いは口座振替(翌月2日)が便利です。



年月日	摘要	お支払い金額	お預かり金額	差し引き残高
1 03-07-20	振込資金	0300025 *3,710	富山新聞	*1,181,842
2 03-07-20*		0300024 *2,644	電話料金	*1,179,198
3 03-07-26		0300015 *2,391	SMBC(株)の口座へ	*1,176,807
4 03-07-26	振込資金	0300022 *3,730	読売新聞 7月分	*1,173,077
5 03-07-27		0300026 *58,740	NS 大好C-NBL PC料	*1,114,337
6 03-07-30*		0300027 *88,000	普通預金 給料	*1,026,337
7 03-08-06	振込資金	0300028 *2,256	インターネット	*1,024,081
8 03-08-20*		0300029 *2,588	電話	*1,021,493
9 03-08-20	振込資金	0300030 *3,710	富山新聞	*1,017,783
10 03-08-23		0300031 *4,129	SMBC(株)の口座へ	*1,013,654
11 03-08-26	振込資金	0300032 *3,730	読売新聞	*1,009,924
12 03-08-27		0300033 *58,740	NS 大好C-NBL	*951,184

13 03-08-31*	自動機		0300034 *438	*951,622
14 03-08-31*		0300035 *88,000	普通預金	*863,622
15 03-09-08	振込資金	0300036 *2,256	9月分 本社	*861,366
16 03-09-17*		0300037 *2,608	" 電話代	*858,758
17 03-09-24		*1,157	SMBC(株)	*857,601
18 03-09-24	振込資金	*3,710		*853,891
19 03-09-24	振込資金	*3,730		*850,161
20				
21				
22				
23				
24				

1. 当行の口座振替は、お振込みの金額が不足した場合、お振込みの金額が不足した分は、お振込みの翌日にお振込みの金額が不足した分をお振込みの金額に追加してお振込みください。

2. 当行の口座振替は、お振込みの金額が不足した場合、お振込みの金額が不足した分は、お振込みの翌日にお振込みの金額が不足した分をお振込みの金額に追加してお振込みください。

お振込みの金額が不足した場合、お振込みの金額が不足した分は、お振込みの翌日にお振込みの金額が不足した分をお振込みの金額に追加してお振込みください。

政務活動費【事後】審査書 兼 支出伝票					整理番号	0300040	2	1	枚目	
					会派名	会派誠政				
					議員名					
<input type="checkbox"/>	調査研究費	第三者機関承認欄			会派承認欄					
<input type="checkbox"/>	研修費	受付日	責任者	担当者	起案日	代表者	役員	経理責任者	事務員	申請者
<input type="checkbox"/>	広報広聴費				R3.9.22	橋本	尾上	●	橋本	
<input type="checkbox"/>	要請・陳情活動費	承認日			承認日					
<input type="checkbox"/>	会議費				R3.9.22					
<input type="checkbox"/>	資料作成費	支払日(口座振込完了日)			起案日	支払完了報告				
<input checked="" type="checkbox"/>	資料購入費	支払件数	年	月	日	R3.9.24	代表者	経理責任者	事務員	申請者
<input type="checkbox"/>	人件費	1	3	9	24	承認日	橋本	尾上	●	橋本
<input type="checkbox"/>	事務費					R3.9.24				
特記事項(第三者機関)					特記事項(会派)					
					初回、政務活動費事前審査済 (0300022)					

政務活動費 支出額 <small>(振込手数料を含む)</small>	3,730 円	内、振込手数料	330 円
支出内容	会派控室読売新聞 9月分：3,730 円		
積算根拠	購読料月額：3,400 円	価格の 説明	請求書添付
購入(依頼) 業者	富山市弥生町 2 丁目 1-2 株式会社 太田新聞店 代表取締役 太田 和彦 076-433-2315	<input checked="" type="checkbox"/> 市内業者 <input type="checkbox"/> 市外業者 <input type="checkbox"/> 通販業者 <input type="checkbox"/> 他()	取引規定 <input checked="" type="checkbox"/> 抵触なし

証拠書類等貼付欄(この欄に納まらない場合は、様式 1 4 の貼付用紙に貼ってください)

印刷用紙

〒930-0005
富山市新桜町7
富山市役所
富山市議会会派誠政 様

(中16-14040)

〒930-0019 富山市弥生町2丁目1-2

株式会社 太田新聞店

代表取締役 太田 和彦

電話 (代表) 076-433-2315

ファックス 076-433-2316

取引銀行	口座番号
北陸銀行 清水町支店	(普) 6053909
富山信用金庫 元町支店	(普) 0491901
口座名義	(カ) オオタシンブンテン

請求書

令和 3 年 9 月 度

御請求金額 ¥3,400

品 目	数量	単価	金額	適 要
読売新聞朝刊	1	3400	¥3,400	
合 計			¥3,400	

2021年9月17日
軽減税率8%対象です

上記の通り御請求申し上げます



年月日	摘要	お支払い金額(円)	お預かり金額(円)	差し引き残高(円)
1 03-07-20	振込資金	0300025 *3,710	富山新聞	*1,181,842
2 03-07-20*		0300024 *2,644	電話料金	*1,179,198
3 03-07-26		0300015 *2,391	SMBC(株)の口座へ	*1,176,807
4 03-07-26	振込資金	0300022 *3,730	読売新聞 7月分	*1,173,077
5 03-07-27		0300026 *58,740	NS 江戸C-NBL 入金	*1,114,337
6 03-07-30*		0300027 *88,000	普通預金 給料	*1,026,337
7 03-08-06	振込資金	0300028 *2,256	インターネット	*1,024,081
8 03-08-20*		0300029 *2,588	電話	*1,021,493
9 03-08-20	振込資金	0300030 *3,710	富山新聞	*1,017,783
10 03-08-23		0300031 *4,129	SMBC(株)の口座へ	*1,013,654
11 03-08-26	振込資金	0300032 *3,730	読売新聞	*1,009,924
12 03-08-27		0300033 *58,740	NS 江戸C-NBL	*951,184
13 03-08-31*	自動機		0300034 *438	*951,622
14 03-08-31*		0300035 *88,000	普通預金	*863,622
15 03-09-08	振込資金	0300036 *2,256	9月分 社	*861,366
16 03-09-17*		0300037 *2,608	" 電話代	*858,758
17 03-09-24		*1,157	SMBC(株)の	*857,601
18 03-09-24	振込資金	*3,710		*853,891
19 03-09-24	振込資金	*3,730		*850,161
20				
21				
22				
23				
24				

※この口座は、お振込みの口座と異なる場合があります。お振込みの際は、必ずこの口座に振込みをお願いします。

お振込みの口座
お振込みの金額

備品導入					整理番号	0300041	2	1	枚目	
政務活動費【事後】審査書 兼 支出伝票					会派名	会派誠政				
					議員名					
<input type="checkbox"/>	調査研究費	第三者機関承認欄			会派承認欄					
<input type="checkbox"/>	研修費	受付日	責任者	担当者	起案日	代表者	役員	経理責任者	事務員	申請者
<input type="checkbox"/>	広報広聴費				R3. 9. 20	橋本	/	尾上	●	橋本
<input type="checkbox"/>	要請・陳情活動費	承認日			承認日					
<input type="checkbox"/>	会議費				R3. 9. 20					
<input type="checkbox"/>	資料作成費	支払日(口座振込完了日)			起案日	支払完了報告				
<input type="checkbox"/>	資料購入費	支払件数	年	月	日	R3. 9. 27	代表者	経理責任者	事務員	申請者
<input type="checkbox"/>	人件費	1	3	9	27	承認日	橋本	尾上	●	橋本
<input checked="" type="checkbox"/>	事務費					R3. 9. 27				
特記事項(第三者機関)					特記事項(会派)					
/					口座振替(支払日:毎月27日) 3年リース契約(期間は令和3年5月~令和6年4月) 契約書等は控室にて保管(0300003 事前審査済)					

政務活動費 支出額 <small>(振込手数料を含む)</small>	58,740 円 / 月	内、振込手数料	口座振替
支出内容	ノートパソコン3台分 デジタルカラー複合機 リース料金(9月分)		
積算根拠	リース期間(令和3年5月~令和6年4月)	価格の 説明	
購入(依頼) 業者	株式会社 瀬戸 代表取締役 瀬戸 博之 富山市八人町9-11 TEL:076-441-3111 FAX:076-439-5300	<input checked="" type="checkbox"/> 市内業者 <input type="checkbox"/> 市外業者 <input type="checkbox"/> 通販業者 <input type="checkbox"/> 他()	取引規定 <input checked="" type="checkbox"/> 抵触なし

見積書等貼付欄(この欄に納まらない場合は、様式14の貼付用紙に貼ってください。)



年月日	摘要	お支払い金額(円)	お預かり金額(円)	差し引き残高(円)
1 03-07-20	振込資金	0300025 *3,710	富山新聞	*1,181,842
2 03-07-20*		0300024 *2,644	電話料金	*1,179,198
3 03-07-26		0300015 *2,391	SMBC(中心)カード	*1,176,807
4 03-07-26	振込資金	0300022 *3,730	読売新聞 9月分	*1,173,077
5 03-07-27		0300026 *58,740	NS 上好C-NBL PC入	*1,114,337
6 03-07-30*		0300027 *88,000	普通預金 給料	*1,026,337
7 03-08-06	振込資金	0300028 *2,256	インターネット	*1,024,081
8 03-08-20*		0300029 *2,588	電話	*1,021,493
9 03-08-20	振込資金	0300030 *3,710	富山新聞	*1,017,783
10 03-08-23		0300031 *4,129	SMBC(中心)カード	*1,013,654
11 03-08-26	振込資金	0300032 *3,730	読売新聞	*1,009,924
12 03-08-27		0300033 *58,740	NS 上好C-NBL	*951,184
13 03-08-31*	自動機		0300034 *438	*951,622
14 03-08-31*		0300035 *88,000	普通預金	*863,622
15 03-09-08	振込資金	0300036 *2,256	9月分 利息	*861,366
16 03-09-17*		0300037 *2,608	" 電話代	*858,758
17 03-09-24		0300038 *1,157	SMBC(中心)カード	*857,601
18 03-09-24	振込資金	0300039 *3,710	富山新聞	*853,891
19 03-09-24	振込資金	0300040 *3,730	読売新聞	*850,161
20 03-09-27		*58,740	NS 上好C-NBL	*791,421
21				
22				
23				
24				

572341
 1. 印字内容に誤りがある場合は、お振込みの金融機関に問い合わせください。
 2. 印字内容に誤りがある場合は、お振込みの金融機関に問い合わせください。
 3. 印字内容に誤りがある場合は、お振込みの金融機関に問い合わせください。

振込金額
 791,421円

政務活動費【事後】審査書 兼 支出伝票					整理番号	0300042	2	1	枚目	
					会派名	会派誠政				
					議員名					
<input type="checkbox"/>	調査研究費	第三者機関承認欄			会派承認欄					
<input type="checkbox"/>	研修費	受付日	責任者	担当者	起案日	代表者	役員	経理責任者	事務員	申請者
<input type="checkbox"/>	広報広聴費				R3.9.30	橋本		尾上	●	橋本
<input type="checkbox"/>	要請・陳情活動費	承認日			承認日					
<input type="checkbox"/>	会議費				R3.9.30					
<input type="checkbox"/>	資料作成費	支払日(口座振込完了日)			起案日	支払完了報告				
<input type="checkbox"/>	資料購入費	支払件数	年	月	日	R3.9.30	代表者	経理責任者	事務員	申請者
<input checked="" type="checkbox"/>	人件費	1	3	9	30	承認日	橋本	尾上	●	橋本
<input type="checkbox"/>	事務費					R3.9.30				
特記事項(第三者機関)					特記事項(会派)					
					<定期的支払い>当月分を、その月末日支払いとし口座振込み 初回、政務活動費事前審査(0300020)					

政務活動費 支出額 <small>(振込手数料を含む)</small>	88,000 円	内、振込手数料	
支出内容	会派事務員給料 9月分:88,000 円 (午前9時~午後4時・うち休憩1時間・交通費含む)		
積算根拠	月額:88,000 円 給与所得源泉徴収額:0 円 令和3年6月、7月分は支払済	価格の 説明	
購入(依頼) 業者	富山市議会 会派誠政事務職員	<input type="checkbox"/> 市内業者 <input type="checkbox"/> 市外業者 <input type="checkbox"/> 通販業者 <input type="checkbox"/> 他()	取引規定 <input checked="" type="checkbox"/> 抵触なし

証拠書類等貼付欄(この欄に納まらない場合は、様式14の貼付用紙に貼ってください)

会派誠政・気魄事務職員 出勤簿

令和3年9月度

氏名



日	月	火	水	木	金	土
			1	2	3	4
			9:00~16:00 ●	9:00~16:00 ●	9:00~16:00 ●	
日	月	火	水	木	金	土
5	6	7	8	9	10	11
	9:00~16:00 ●	9:00~16:00 ●	9:00~16:00 ●	9:00~16:00 ●	9:00~16:00 ●	
日	月	火	水	木	金	土
12	13	14	15	16	17	18
	9:00~16:00 ●	9:00~16:00 ●	9:00~16:00 ●	9:00~16:00 ●	9:00~16:00 ●	
日	月	火	水	木	金	土
19	20	21	22	23	24	25
		9:00~16:00 ●	9:00~16:00 ●		9:00~16:00 ●	
日	月	火	水	木		
26	27	28	29	30		
	9:00~16:00 ●	9:00~16:00 ●	9:00~16:00 ●	9:00~16:00 ●		

出勤	欠勤	休暇
20	0	0

会長確認	代表確認

振 替 証 明 書

会派名 会派誠政

金 額	88,000	円
-----	--------	---

上記金額を次の者の口座へ振替したことを証明します。

令和3年 9月³⁰日

経理責任者 尾上 一彦



氏 名		受領印	
-----	-------------------------------------------------------------------------------------	-----	---------------------------------------------------------------------------------------

貼付用紙

見積書・証拠書類等資料貼付欄(A4版以上の大きさの書類は貼る必要がありません。

B6版、A6版など、小さい用紙は貼ってください。)

令和3年9月30日

領 収 書

富山市議会 会派誠政 御中

下記金額を 令和3年9月分給料として受け取りました

¥ 88,000 円

富山市議会 会派誠政職員

印



年月日	摘要	お支払い金額	お預かり金額	差し引き残高
1 03-07-20	振込資金	0300025 *3,710	富山新聞	
2 03-07-20*		0300024 *2,644	電話料金	*1,181,842
3 03-07-26		0300015 *2,391	SMBC(株)の口座へ入金	*1,179,198
4 03-07-26	振込資金	0300022 *3,730	読売新聞 7月分	*1,176,807
5 03-07-27		0300026 *58,740	NS 上野C-NBL PCU-入	*1,173,077
6 03-07-30*		0300027 *88,000	普通預金 給付	*1,114,337
7 03-08-06	振込資金	0300028 *2,256	インターネット	*1,026,337
8 03-08-20*		0300029 *2,588	電話	*1,024,081
9 03-08-20	振込資金	0300030 *3,710	富山新聞	*1,021,493
10 03-08-23		0300031 *4,129	SMBC(株)の口座へ入金	*1,017,783
11 03-08-26	振込資金	0300032 *3,730	読売新聞	*1,013,654
12 03-08-27		0300033 *58,740	NS 上野C-NBL	*1,009,924
				*951,184

13 03-08-31*	自動機		0300034 *438	*951,622
14 03-08-31*		0300035 *88,000	普通預金	*863,622
15 03-09-08	振込資金	0300036 *2,256	9月分 利息	*861,366
16 03-09-17*		0300037 *2,608	" 電話代	*858,758
17 03-09-24		0300038 *1,157	SMBC(株)の口座へ入金	*857,601
18 03-09-24	振込資金	0300039 *3,710	富山新聞	*853,891
19 03-09-24	振込資金	0300040 *3,730	読売新聞	*850,161
20 03-09-27		*58,740	NS 上野C-NBL	*791,421
21 03-09-30*		*88,000	普通預金	*703,421
22				
23				
24				

1 0300042 2-b

