

第 19 回

# 富山市統計書

令和 5 年度版

富 山 市

# 富山県

石川  
県

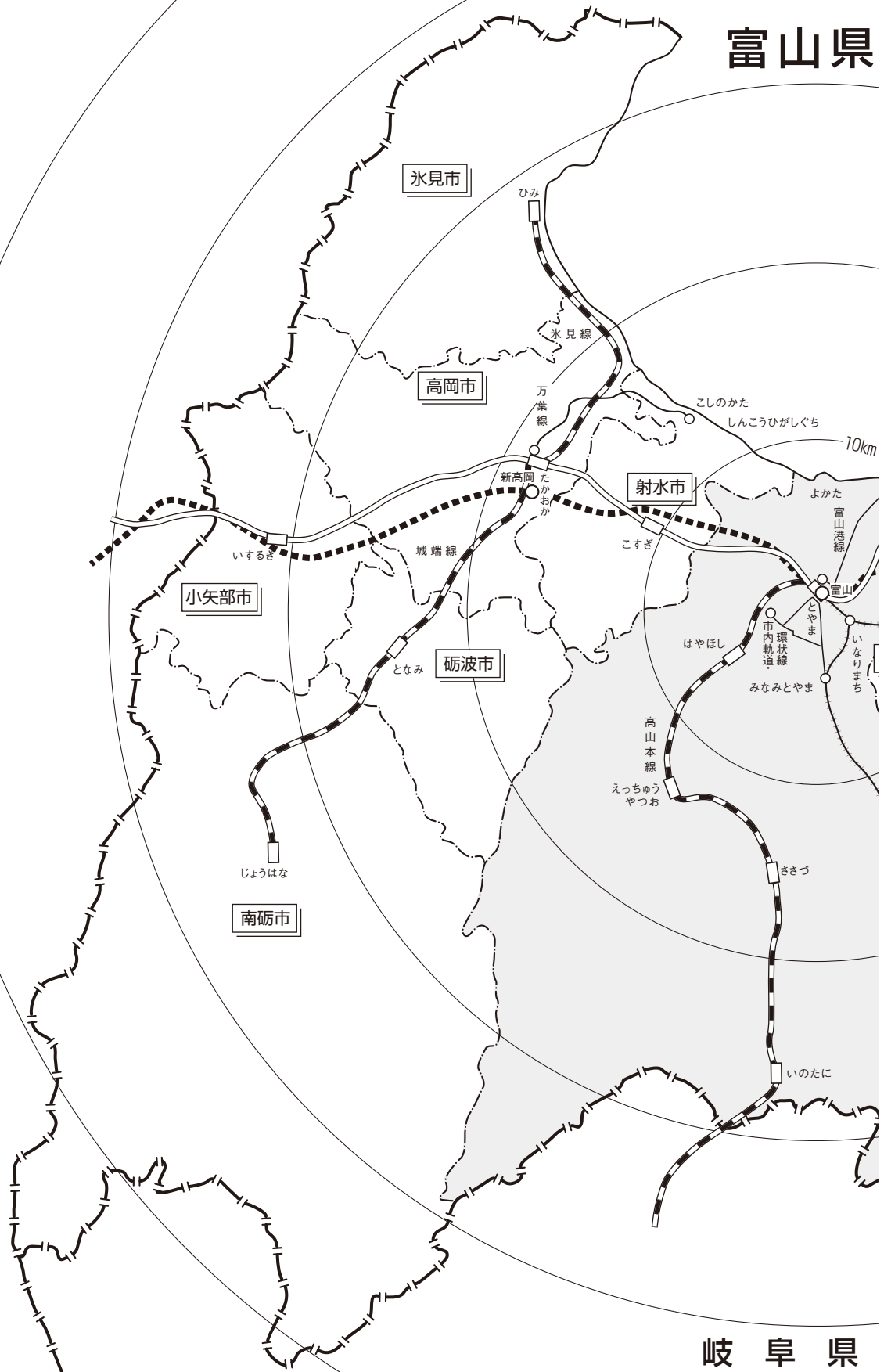

# 岐阜県

# 管内図

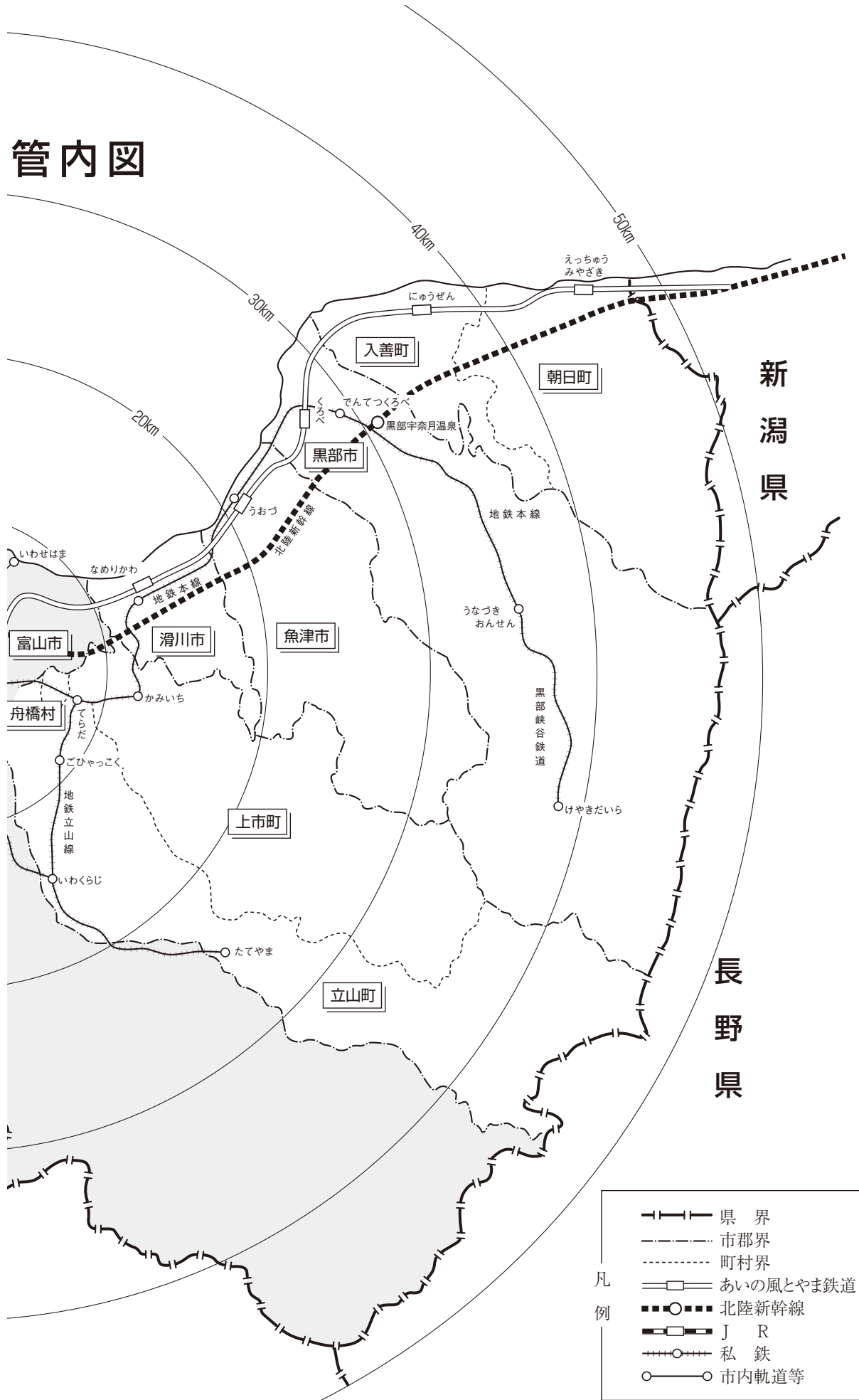

- 凡例
- +—+— 県界
  - 市郡界
  - ..... 町村界
  - あいの風とやま鉄道
  - 北陸新幹線
  - J R
  - 私鉄
  - 市内軌道等

\*\*\* 人口ピラミッド \*\*\*

令和5年9月末現在

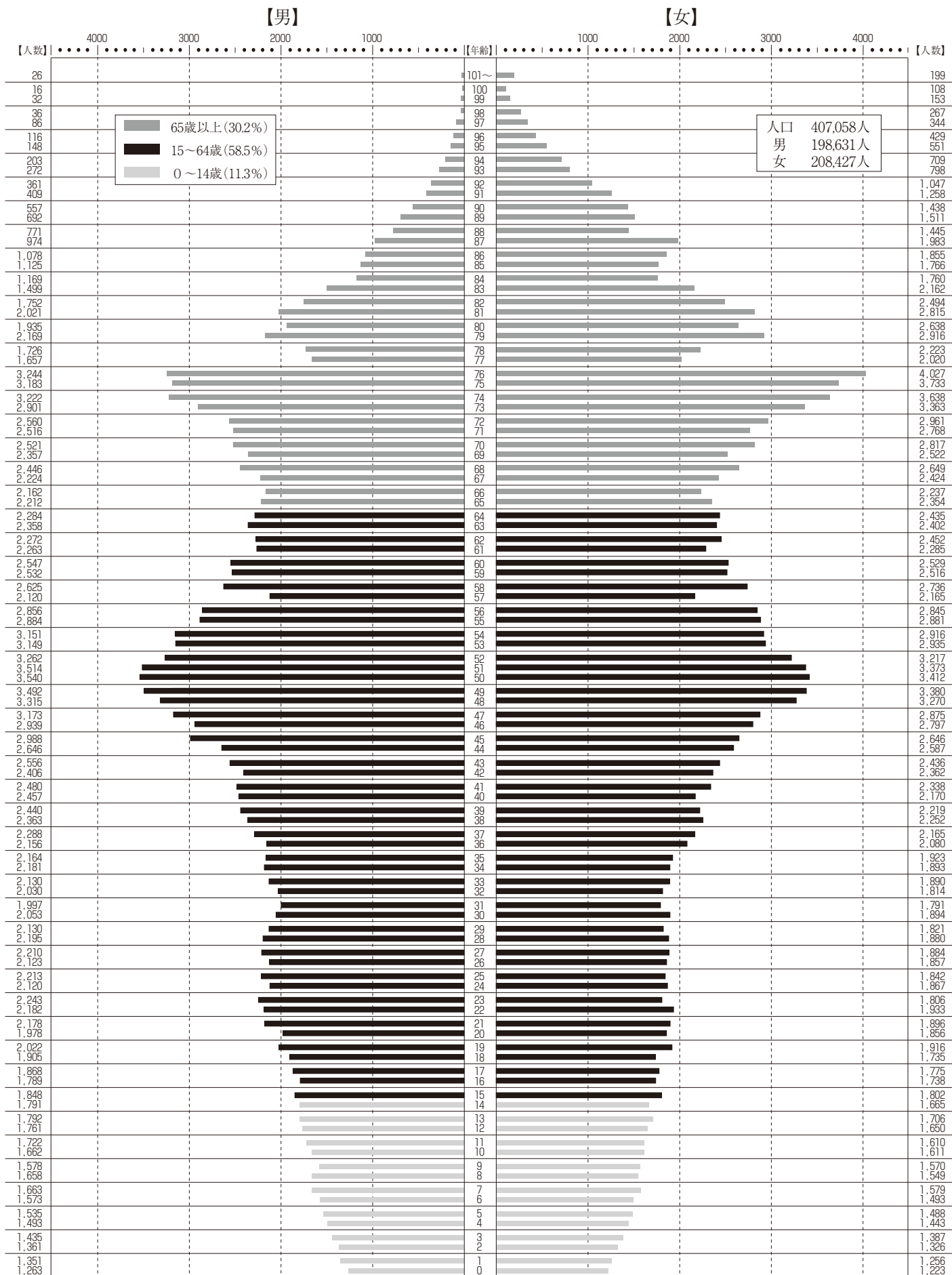



第 19 回

# 富山市統計書

令和 5 年度版

富山市



# は し が き

ここに、第19回富山市統計書（令和5年度版）を刊行します。

本市では、「安らぎ・誇り・希望・躍動」を基本理念に、「人・まち・自然が調和する活力都市とやま」を目指したまちづくりを推進しております。

本書は、本市の人口・経済・保健衛生・教育・文化などの各分野において、市勢の現況並びにその推移を明らかにする統計資料を総合的に集録したものです。

各種行政施策並びに事業（企業経営）計画の基礎資料として、また市民生活の指針として、本書が広く活用され、市勢の発展と市民生活の向上につながることを期待しております。

おわりに、本書の刊行にあたり、貴重な資料をご提供いただきました関係各位に厚くお礼申し上げます。

令和6年3月

富山市長 藤井 裕久

## 凡 例

1. 本書は、原則として2022年中または令和4年度の実事を集録しました。累年比較しやすいよう、さらに過去4ヵ年の累計比較をしましたが、資料の関係により比較できない表もあります。
2. 資料は、官公庁、庁内各部局ならびに民間諸団体などの提供によるもの、または、本市において直接調査収集したものです。
3. 各表の下部には資料の出典元、脚注には統計表中の説明、上部には単位を記してあります。
4. 調査資料の時点、期間は、原則として各表の上部右端に注記してあります。本表中の年次、年度、年月日は、つぎのとおりです。
  - 年 次……暦年（1月～12月）
  - 年 度……会計年度（4月～翌年3月）
  - 年 月 日……記載期日現在
5. 調査時の市域の数値である表は脚注に示しましたが、特にことわっていない場合は、現在の市域に組み替えた数値です。
6. 統計表中、符号の用法はつぎのとおりです。
  - 「0」……単位未満
  - 「-」……皆無または該当数字なし
  - 「…」……資料なし、または不詳不明
  - 「χ」……該当数字の公表をさし控えたもの
  - 「△」……減少
7. 本書に集録した資料について、さらに詳細な数字が必要なとき、あるいは疑義のある場合は、本市企画管理部企画調整課統計調査係に照会してください。
8. 端数処理により、内訳と合計が一致しないことがあります。
9. 過去の統計書と数値等の異なる箇所は、今回訂正しました。

# 沿革と概況

## 【沿革】

本市の平野部は、豊かな農耕地帯として、また北陸道などの交通の要衝として古くから栄え、たびたび戦乱の地になっています。

安土桃山時代、佐々成政が富山城に入城し、治水事業を手がけ、農業はますます盛んになりました。江戸時代になると富山藩十万石が置かれ、薬業や和紙などの産業が奨励され、飛騨街道や北前船航路などの交通・物流網の整備や越中売薬の独特の商法も相まって「くすりのとやま」として全国に知られるようになりました。

明治以降、県庁所在地として、また北陸初の水力発電所が建設されるなど、豊かな電力を基盤とした工業のまちとして順調な発展をとげましたが、昭和20年8月の空襲により市街地は壊滅的な被害を受けました。

戦後、都市基盤の整備や産業経済の進展により、日本海側有数の商工業都市として発展してきました。

平成8年には旧富山市が中核市に指定され、平成17年4月には、富山市、大沢野町、大山町、八尾町、婦中町、山田村、細入村の7市町村が合併し、新しい「富山市」が誕生しました。

## 【概 況】

本市は、富山県のほぼ中央から南東部分に位置し、面積は富山県の約3割を占めています。

北には豊富な魚介類を育む富山湾、東には雄大な立山連峰、西には呉羽丘陵が連なり、南には豊かな田園風景や森林が広がっています。市内には神通川や常願寺川など大小の河川が流れ、北に向かって扇状に沖積平野を形成しています。

# 総目次

## 統計図表

## 統計表

1	土地及び気象	1	土地及び気象
2	人口	5	人口
3	国勢調査	37	国勢調査
4	事業所	65	事業所
5	農林水産業	77	農林水産業
6	工業	94	工業
7	商業及び薬業	107	商業及び薬業
8	金融	123	金融
9	物価及び消費生活	127	物価及び消費生活
10	運輸及び通信	137	運輸及び通信
11	建設	147	建設
12	ガス及び水道	159	ガス及び水道
13	教育・文化及び宗教	163	教育・文化及び宗教
14	労働及び社会保障	199	労働及び社会保障
15	市民所得	211	市民所得
16	保健衛生及び環境	215	保健衛生及び環境
17	財政	229	財政
18	司法・治安及び災害	237	司法・治安及び災害
19	行政及び選挙	249	行政及び選挙
	付表	261	付表

# 統計書目次

## 沿革

### 統計図表

1	富山市の1日(令和4年)
2	市域の状況
3	気温(令和4年)
4	降水量(令和4年)
5	人口及び世帯数の推移(国勢調査)
6	5歳階級別人口(国勢調査)
7	人口動態
8	産業分類別人口(国勢調査)
9	労働力状態の推移(国勢調査)
10	事業所の概況
11	工業の概況
12	商業の概況
13	令和4年消費者物価指数
14	小中学校の児童・生徒数の推移
15	令和4年度一般会計決算

### 統計表

#### 1 土地及び気象

1-1	市域の変遷	2
1-2	位置及び面積	2
1-3	市役所の位置	2
1-4	地目別民有地面積及び決定価格	3
1-5	宅地の業態地区別面積	3
1-6	県内市町村の面積	3
1-7	気象概況	4

#### 2 人口

2-1	住民基本台帳人口の推移	6
2-2	自然動態及び社会動態の推移	6
2-3	人口動態(全国・富山県・富山市)	8
2-4	外国人住民人口(国籍別)	8
2-5	転入・転出の状況	10
2-6	地区別世帯数と人口の推移	13
2-7	町丁別世帯数及び人口	15
2-8	年齢(各歳)別・男女別人口	32
2-9	地区別・年齢3区分別人口	34
2-10	市町村別・世帯の転入・転出増減数	36

#### 3 国勢調査(国勢調査結果)

3-1	国勢調査による人口の推移	38
3-2	国勢調査の人口集中地区及び増加率	38
3-3	国勢調査の世帯数及び人口	38
3-4	年齢(5歳階級)別人口の推移	44
3-5	年齢(各歳)別・男女別人口	45
3-6	令和2年国勢調査地区別世帯数及び人口	46

3-7	配偶関係(4区分)・年齢(5歳階級) ・男女別15歳以上人口	48
3-8	国籍・男女別外国人数	48
3-9	世帯の種類・世帯人員別世帯数及び 世帯人員	49
3-10	世帯人員・住宅の所有の関係別住宅に住む 65歳以上親族のいる一般世帯数	49
3-11	世帯の種類・世帯人員別・地区別世帯数 及び世帯人員	50
3-12	世帯の家族類型(16区分)別一般世帯数 ・一般世帯人員及び親族人員	54
3-13	住宅の建て方(6区分)別 住宅に住む主世帯数及び主世帯人員	54
3-14	住居の種類・住宅の所有の関係(6区分)別一般 世帯数・一般世帯人員・1世帯当たり人員	55
3-15	世帯の家族類型(6区分) ・住宅の所有の関係(5区分)別 住宅に住む一般世帯数及び一般世帯人員	54
3-16	労働力状態・男女別15歳以上人口	55
3-17	常住地による従業地・通学地別 15歳以上就業者数及び通学者数	56
3-18	産業(大分類)・年齢(5歳階級)・男女別 15歳以上就業者数	58
3-19	産業(大分類)・従業上の地位・男女別 15歳以上就業者数	58
3-20	産業(大分類)・地区別・15歳以上就業者数	60
3-21	県内市町村別世帯数・人口及び昼間人口	64

#### 4 事業所

4-1	産業大分類・経営組織別民営事業所数 ・従業者数及び常用雇用者数	66
4-2	組織別民営事業所数及び従業者数	66
4-3	従業者規模別民営事業所数及び従業者数	67
4-4	産業大分類別民営事業所数及び従業者数	67
4-5	地区別・組織別民営事業所数及び従業者数	68
4-6	地区別・産業大分類別民営事業所数及び 従業者数	70
4-7	県内市町村別産業大分類別民営事業所数	74
4-8	県内市町村別産業大分類別従業者数	74

#### 5 農林水産業

5-1	専業・兼業別販売農家数	78
5-2	経営耕地規模別経営体数	80
5-3	農産物販売規模別経営体数	82
5-4	男女別・年齢別農家世帯員数	84



5- 5	経営耕地面積	84	7- 6	県内市町村別商業の概況	119
5- 6	山林面積規模別経営体数	84	7- 7	中小企業向け融資制度利用状況	120
5- 7	県内市町村の農業概況	85	7- 8	岩瀬カナル会館の利用状況	120
5- 8	地区別の農業概況	86	7- 9	企業・工業団地一覧(富山市管理)	121
5- 9	土地改良事業の実績	88	7-10	医薬品配置従業者数	122
5-10	主要農作物の作付面積及び収穫量	88	7-11	富山市製薬企業生産額	122
5-11	家畜の飼養農家数と飼養頭羽数	89	<b>8 金融</b>		
5-12	事由別農地転用状況	90	8- 1	市内銀行など金融機関勘定	124
5-13	経営組織別漁業経営体数	90	8- 2	信用保証状況	124
5-14	漁業就業者数(15歳以上)	90	8- 3	手形交換高	125
5-15	所有漁船隻数	90	8- 4	生命保険の契約高(個人保険)	125
5-16	富山県の漁業種類別経営体数	91	8- 5	県内の銀行勘定	126
5-17	内水面養殖業の経営体数・従業者数	91	<b>9 物価及び消費生活</b>		
5-18	内水面養殖業の養殖種類別経営体数	91	9- 1	富山市消費者物価指数(中分類指数)	128
5-19	内水面養殖業の養殖池数・面積	92	9- 2	消費者物価地域差指数(年平均)	130
5-20	内水面養殖業の養殖方法別養殖面積	92	9- 3	1世帯当たりの月平均収入及び支出 (総世帯のうち勤労者世帯)	131
5-21	漁獲物水揚高	92	9- 4	1世帯当たりの月平均消費支出(総世帯)	131
5-22	内水面における漁業者数と漁獲量	92	9- 5	野菜主要産地別前年比較表	132
<b>6 工業</b>			9- 6	野菜主要品目別前年比較表	132
6- 1	工業の概況(全事業所)	95	9- 7	果実主要産地別前年比較表	133
6- 2	産業中分類別事業所数・従業者数・現金給与総額 ・原材料使用額等・製造品出荷額等・生産額 ・(粗)付加価値額・有形固定資産投資総額 (従業者4人以上の事業所)	96	9- 8	果実主要品目別前年比較表	133
6- 3	産業中分類別・事業所数・従業者数 ・現金給与総額・原材料使用額等・製造品出荷額 等(従業者4~29人の事業所)	98	9- 9	鮮魚主要産地別前年比較表	134
6- 4	産業中分類別・事業所数・従業者数 ・現金給与総額・原材料使用額等 (従業者30人以上の事業所)	98	9-10	鮮魚主要品目別前年比較表	134
6- 5	産業中分類別・製造品出荷額等・在庫額 (従業者30人以上の事業所)	100	9-11	切花主要産地別前年比較表	135
6- 6	産業中分類別・有形固定資産・建設仮勘定 ・有形固定資産投資総額 (従業者30人以上の事業所)	100	9-12	切花主要品目別前年比較表	135
6- 7	地区別・産業中分類別・事業所数・従業者数 ・製造品出荷額等(従業者4人以上の事業所)	102	<b>10 運輸及び通信</b>		
<b>7 商業及び薬業</b>			10- 1	市内駅別の輸送状況	138
7- 1	卸売業小売業別事業所数・従業者数	108	10- 2	市内軌道及び定期路線バスの輸送状況	138
7- 2	商業の概況	108	10- 3	地方鉄道市内駅別の輸送状況	139
7- 3	産業分類別事業所数・従業者数 (法人・個人別)	109	10- 4	おでかけ定期券の利用状況	139
7- 4	地区別・産業分類別事業所数・従業者数 ・年間商品販売額・売場面積	110	10- 5	コミュニティバスの利用状況	140
7- 5	従業者規模別事業所数・従業者数 ・年間商品販売額	118	10- 6	自転車市民共同利用システム (アヴィレ)の利用状況	141
			10- 7	タクシーの輸送状況	142
			10- 8	自動車保有車両数	142
			10- 9	インターチェンジ利用台数	142
			10-10	富山港の入港船舶数及び 輸移出入貨物取扱量	143
			10-11	富山港の入港外航船舶国籍別状況	143
			10-12	富山空港の輸送状況	144
			10-13	テレビの普及状況	145
			10-14	ケーブルテレビの加入状況	145
			10-15	N T T・公衆電話施設数及び 電話の加入状況	146
			10-16	富山市郵便関連施設数	146

## 11 建設

11- 1	種類別民有家屋棟数・床面積及び 評価決定価格	148
11- 2	市営住宅 団地別・構造別・管理戸数一覧表	150
11- 3	市営住宅建設状況	152
11- 4	公営住宅の概況	153
11- 5	橋りょうの状況	153
11- 6	富山市域関係河川	153
11- 7	道路の状況	154
11- 8	都市計画道路	154
11- 9	下水道事業の概況	155
11-10	都市計画区域及び用途地域面積表	156
11-11	その他の地域地区及び地区計画の面積表	156
11-12	都市公園の状況	157

## 12 ガス及び水道

12- 1	市内の都市ガス供給状況	160
12- 2	口径別給水栓数及び給水量	161
12- 3	給水人口と配水量・有収水量	161

## 13 教育・文化及び宗教

13- 1	学校総括表	164
13- 2	幼稚園の概況(市立のみ)	165
13- 3	小学校の概況	166
13- 4	中学校の概況	168
13- 5	高等学校の概況	170
13- 6	学校別児童・生徒数の推移	172
13- 7	学校施設の概況	174
13- 8	特別支援学校の概況	176
13- 9	高等専門学校の概況	176
13-10	短期大学の概況	177
13-11	富山市立富山外国語専門学校の概況	177
13-12	児童・生徒の体位	178
13-13	大学・大学院の概況	180
13-14	児童館の利用状況	182
13-15	富山市立(市内)図書館の利用状況	183
13-16	富山市立(市内)図書館施設別の概況	184
13-17	自動車文庫の概況	187
13-18	富山県立図書館の概況	187
13-19	市立公民館の利用状況	188
13-20	富山市科学博物館の入館者数	190
13-21	富山市営プールの利用状況	190
13-22	体育施設の利用状況	190
13-23	富山市民プラザホールの利用状況	192
13-24	富山市民芸術創造センターの利用状況	192
13-25	富山市民芸術文化ホールの利用状況	192
13-26	富山能楽堂の利用状況	192
13-27	富山市ガラス美術館の入館者数	193
13-28	富山ガラス工房の利用状況	193

13-29	ファミリーパーク(動物園)の入園者数	193
13-30	野外教育活動センターの利用状況 (利用実人数)	194
13-31	呉羽会館の利用状況	194
13-32	新保文化会館の利用状況	194
13-33	富南会館の利用状況	195
13-34	大沢野生涯学習センターの利用状況	195
13-35	大久保ふれあいセンターの利用状況	195
13-36	八尾コミュニティセンターの利用状況	195
13-37	八尾ふらっと館の利用状況	196
13-38	婦中ふれあい館の利用者数	196
13-39	富山市内の宗教法人数	196
13-40	富山市内にある国・県及び市の指定文化財	196
13-41	郷土博物館の入館者数	197
13-42	民俗民芸村の入館者数	197
13-43	大山歴史民俗資料館の入館者数	197
13-44	八尾曳山展示館(越中八尾観光会館) の入館者数	197
13-45	八尾化石資料館の入館者数	198
13-46	八尾おわら資料館の入館者数	198
13-47	猪谷関所館の入館者数	198

## 14 労働及び社会保障

14- 1	職業紹介状況(富山所管内分)	200
14- 2	産業別・規模別新規求人数及び就職者数 (富山所管内分)	202
14- 3	産業別・規模別新規学卒求人数及び 就職者数(富山所管内分)	203
14- 4	雇用保険の給付状況	204
14- 5	労働災害の発生状況	204
14- 6	保育施設の概況	205
14- 7	生活保護被保護実世帯数・実人員及び 保護費	206
14- 8	民生委員の状況	206
14- 9	障害程度別身体障害者手帳交付状況	206
14-10	療育手帳所持者数	207
14-11	心身障害者医療費助成受給資格者数	207
14-12	介護保険被保険者及び要介護認定の状況	207
14-13	介護保険サービスの利用状況	207
14-14	老人クラブ加入状況	208
14-15	国民健康保険の加入状況	208
14-16	国民健康保険の給付状況	208
14-17	国民年金の加入状況	209
14-18	国民年金の給付状況	209
14-19	募金の実績	209
14-20	富山市男女共同参画推進センター の利用状況	210
14-21	職業訓練状況	210

<b>15 市民所得</b>	
15- 1 経済活動別市内総生産及び要素所得	212
15- 2 市民所得の分配	214
15- 3 関連指標	214
<b>16 保健衛生及び環境</b>	
16- 1 市内の医療機関及び医療関係従事者数	216
16- 2 市内の病院で取り扱った患者数	216
16- 3 富山市民病院の状況	216
16- 4 富山まちなか病院の状況	218
16- 5 富山市・医師会急患センターの利用状況	219
16- 6 富山市立看護専門学校の状況	220
16- 7 感染症患者発生状況	220
16- 8 定期結核健康診断実施状況	221
16- 9 母の年齢(5歳階級)別・性別出生数	221
16-10 合計特殊出生率の推移	221
16-11 男女別・年齢(5歳階級)別死亡者数	222
16-12 主要死因別死亡者数	222
16-13 富山市内の墓地の状況	223
16-14 市営火葬場の使用状況	223
16-15 ごみの排出及び処理状況	224
16-16 し尿・浄化槽汚泥の処理状況	224
16-17 大気汚染測定結果(年平均値)	225
16-18 水質汚濁測定結果	226
16-19 自動車騒音・道路交通振動測定結果	226
16-20 地下水位測定結果	226
16-21 公害苦情の種類別受付件数	227
16-22 食品衛生施設(許可を要するもの)	227
<b>17 財政</b>	
17- 1 一般会計予算・決算の推移	230
17- 2 一般会計当初予算額	230
17- 3 一般会計決算額	231
17- 4 一般会計性質別歳出当初予算額	231
17- 5 一般会計性質別歳出決算額	232
17- 6 特別会計予算・決算の状況	232
17- 7 公営企業会計決算の状況	234
17- 8 富山市財政力指数	234
17- 9 市税の収納状況	235
17-10 市民1人当たりの市税負担額	235
17-11 市営競輪の概況	235
<b>18 司法・治安及び災害</b>	
18- 1 民事事件処理状況	238
18- 2 刑事事件処理状況	239
18- 3 家庭裁判事件	239
18- 4 検察官処理事件	239
18- 5 登記・供託・人権擁護取扱件数	240
18- 6 刑務所収容者の状況	240
18- 7 少年鑑別所の状況	240
18- 8 保護観察の状況	241
18- 9 市町村別刑法犯認知件数	241
18-10 刑法犯認知・検挙件数	241
18-11 特別法犯検挙件数	242
18-12 非行少年検挙・補導状況(刑法犯・特別法犯)	243
18-13 補導(声かけ)状況	243
18-14 署別・事故別救急状況	244
18-15 交通人身事故	246
18-16 市町村別交通人身事故	247
18-17 市内で発生した火災	247
18-18 原因別(発火源)火災件数	248
18-19 覚知別火災状況	248
18-20 救急搬送者の居住地別状況	248
<b>19 行政及び選挙</b>	
19- 1 歴代市長	250
19- 2 市職員の概況	250
19- 3 市民相談室の利用状況	251
19- 4 歴代市議会議長	251
19- 5 市議会本会議開会及び付議件数	252
19- 6 会派別・年齢別議員数	252
19- 7 選挙人名簿登録者数	253
19- 8 選挙の投票状況	254
19- 9 富山市行政機構図	256
<b>付 表</b>	262



# 統計図表



# 1. 富山市の1日 (令和4年)



出生 7.30人

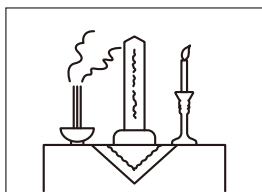

死亡 14.76人

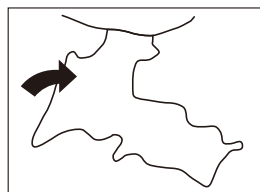

転入 34.62人

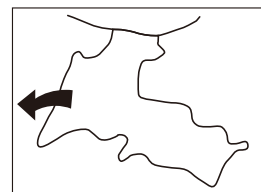

転出 33.05人

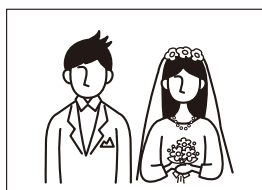

婚姻 4.48件

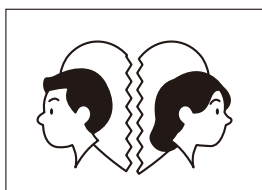

離婚 1.35件



交通事故 2.55件

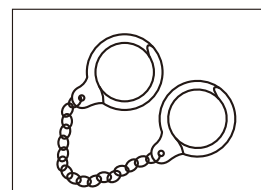

刑法犯罪 5.16件

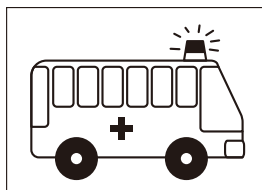

救急車出動 59.44件



火災 0.15件

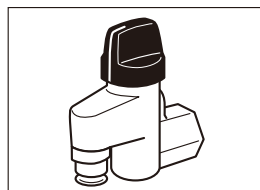

都市ガス 181,884 m<sup>3</sup>

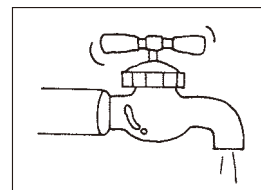

水道配水量 133,761 m<sup>3</sup>

(4年度分)



アザイル 188.2回

(4年度分)

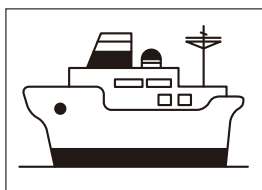

入港船舶数 5.5隻



インターチェンジ  
利用台数 24,859台

(4年度分)

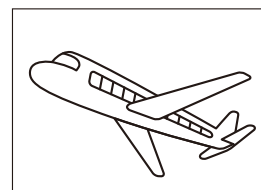

富山空港利用者数 686人

(4年度分)

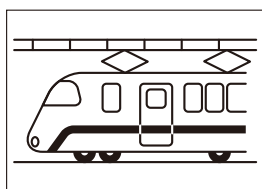

市内駅乗車人員 24,358人

(4年度分)

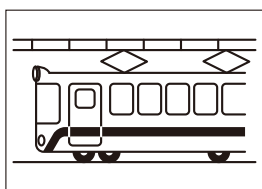

私鉄乗車人員 7,452人

(4年度分)

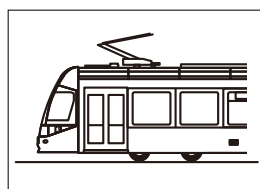

市内軌道  
乗車人員 19,298人

(4年度分)

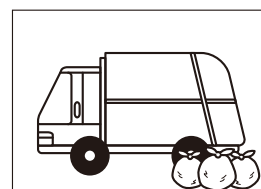

ゴミ排出量 408.96t

(4年度分)

## 2. 市域の状況

平成17年4月1日合併

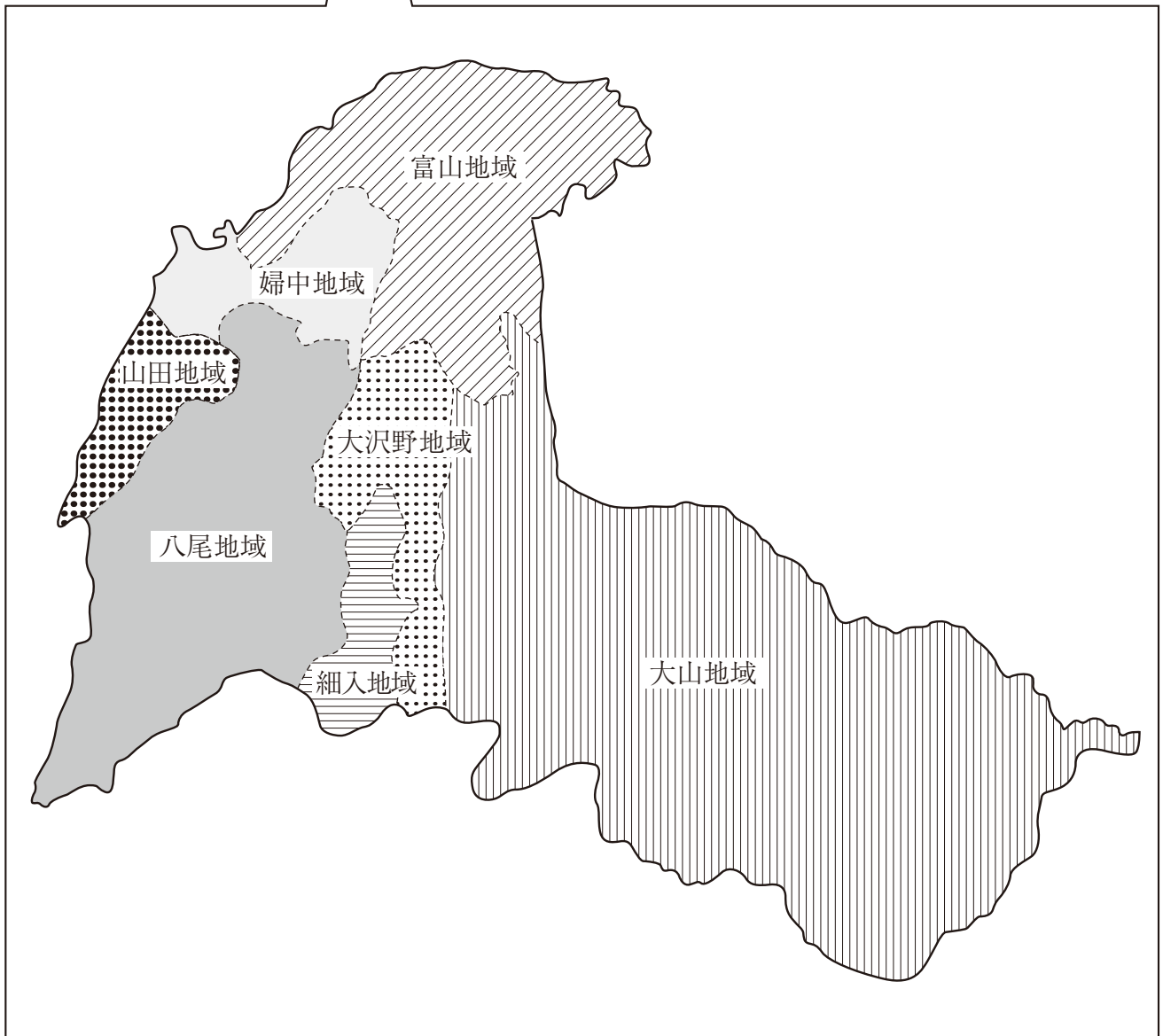



### 3. 気 温 (令和4年)

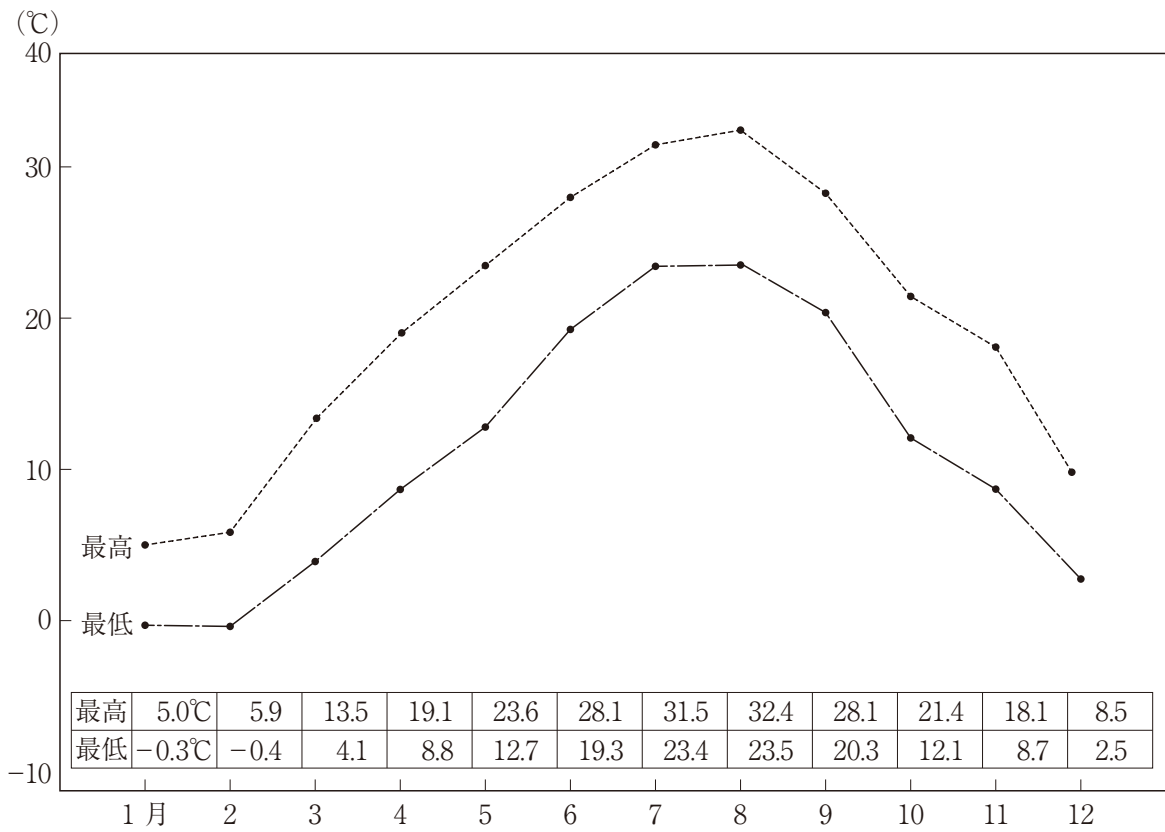

資料：富山地方気象台

### 4. 降 水 量 (令和4年)

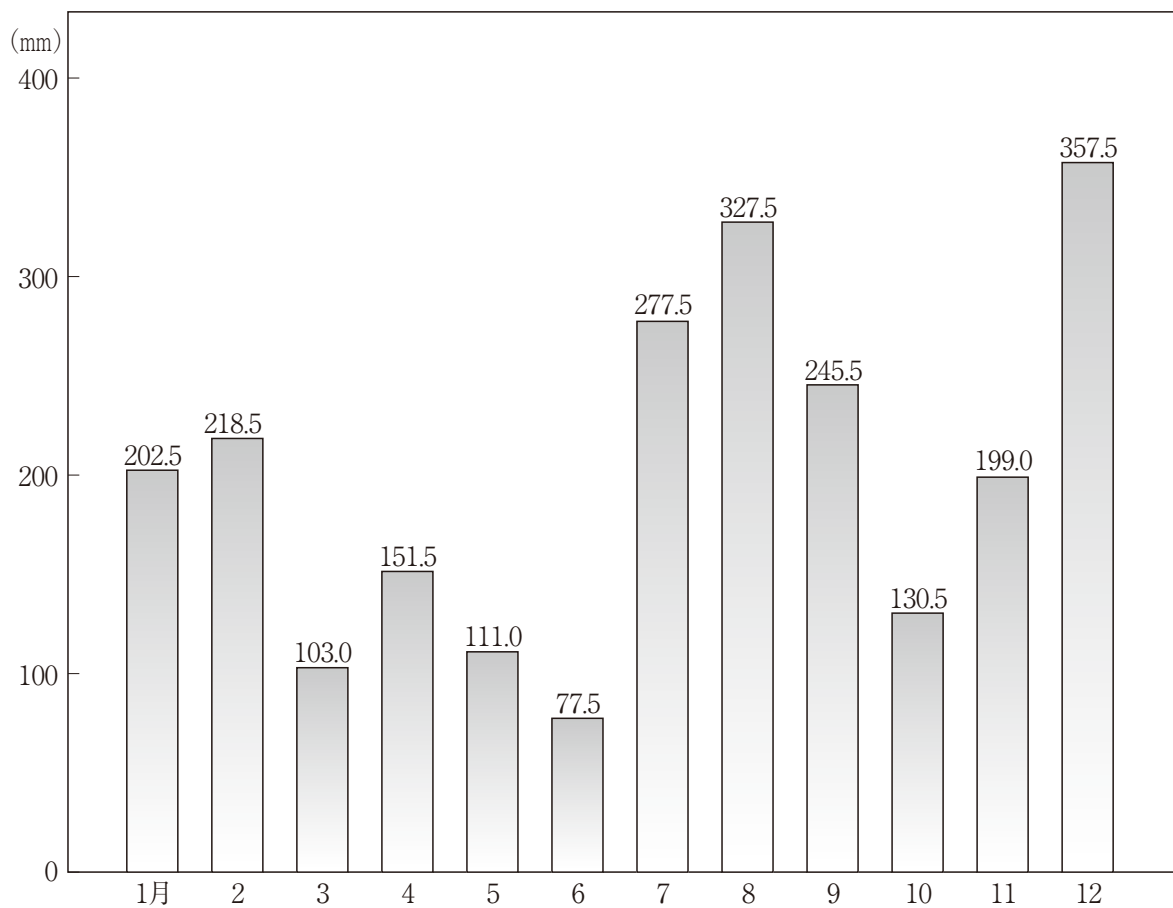

資料：富山地方気象台

## 5. 人口及び世帯数の推移

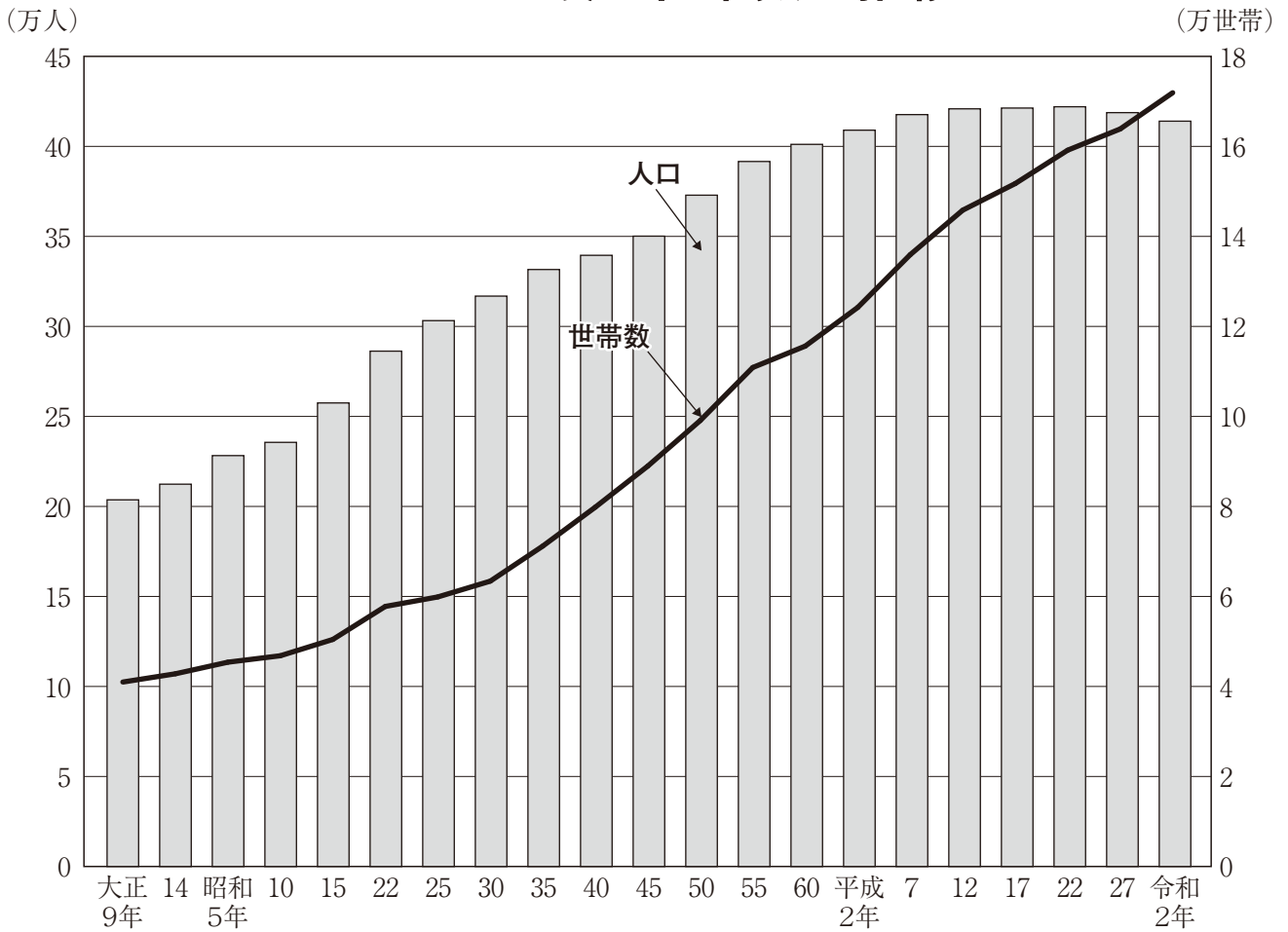

資料：総務省「国勢調査」

## 6. 5歳階級別人口

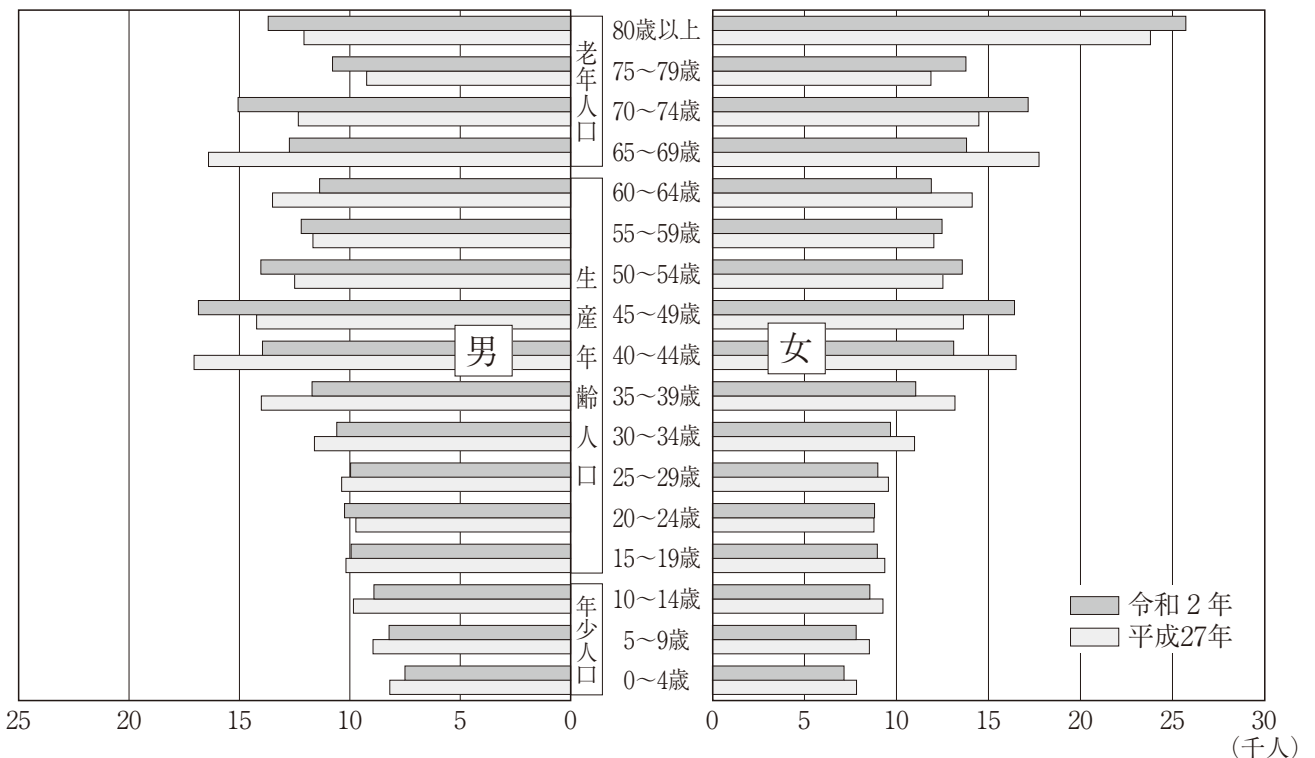

資料：総務省「国勢調査」

# 7. 人口動態

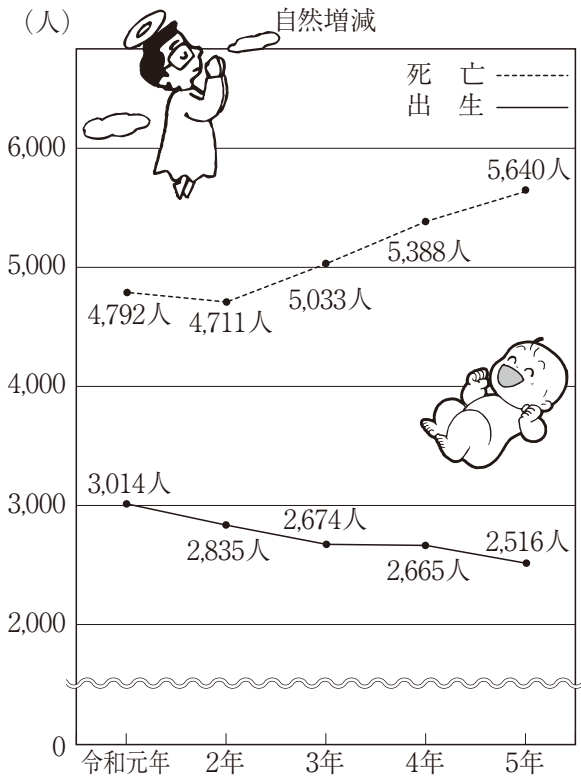

資料：企画調整課「住民基本台帳人口」

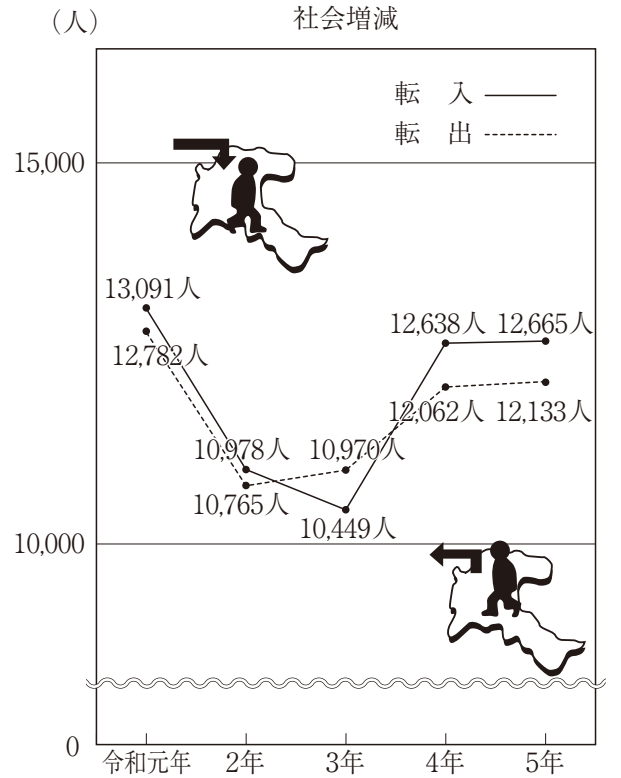

資料：企画調整課「住民基本台帳人口」

# 8. 産業分類別人口

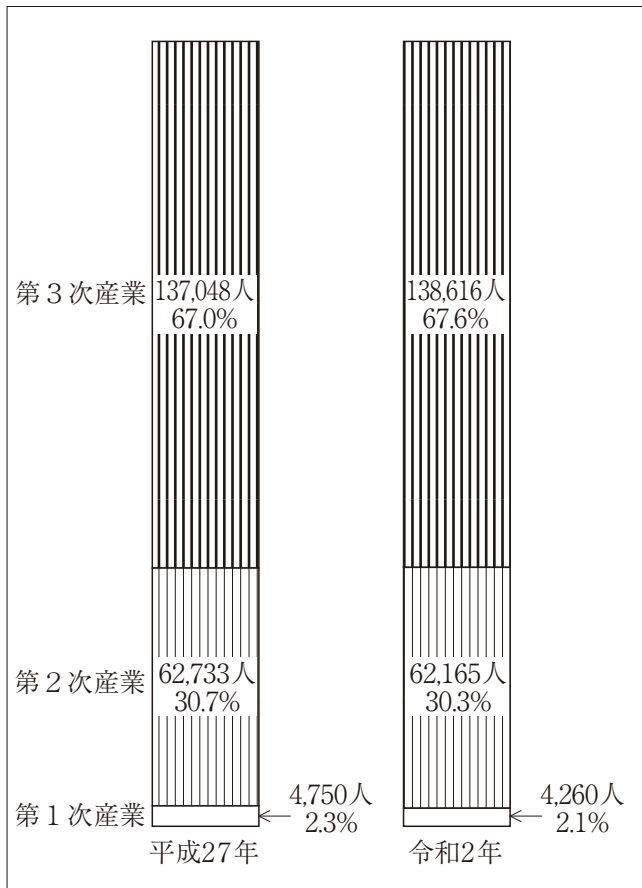

資料：総務省「国勢調査」

# 9. 労働力状態の推移

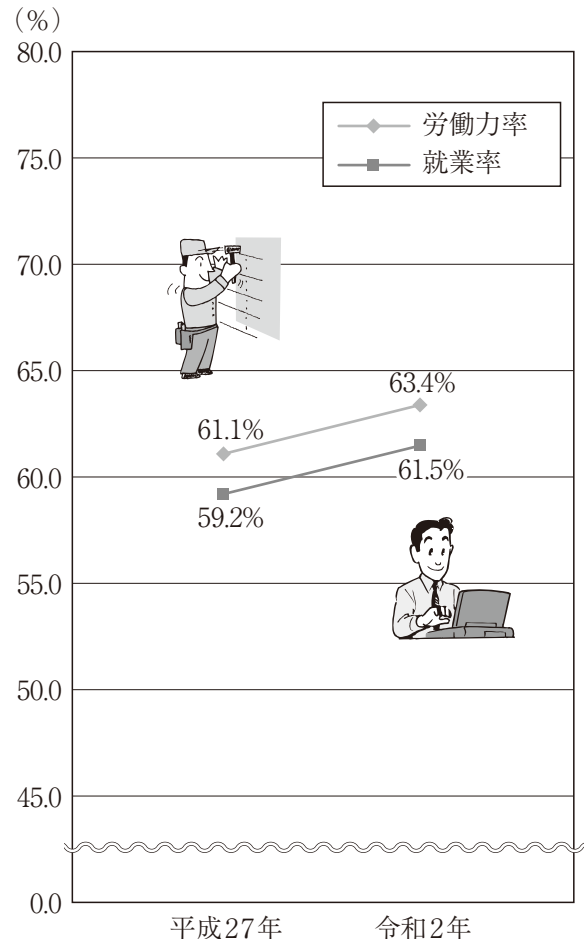

資料：総務省「国勢調査」

## 10. 事業所の概況 (民営事業所)

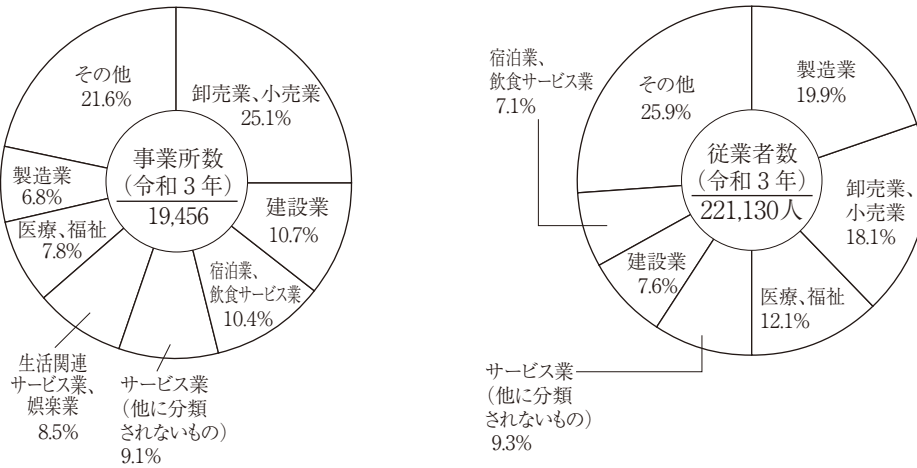

資料：総務省・経済産業省「令和3年経済センサス-活動調査」

## 11. 工業の概況 (従業者4人以上の事業所)

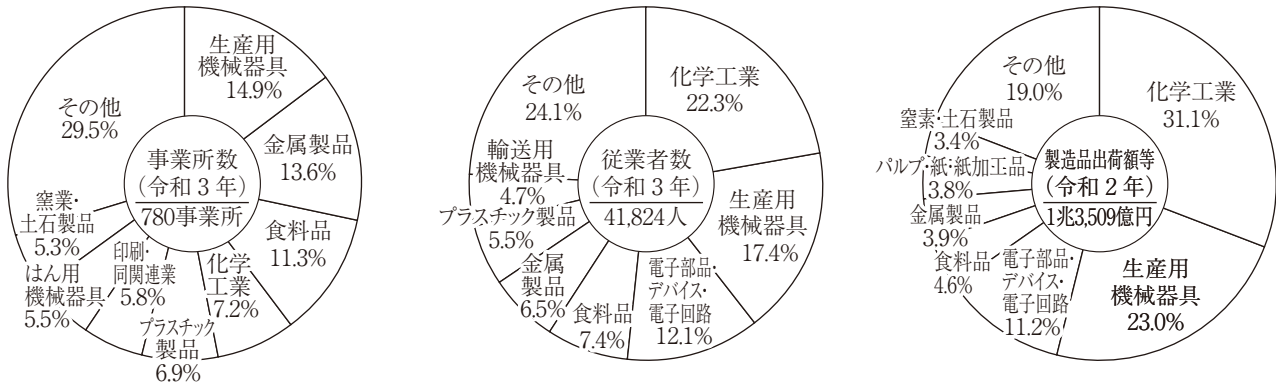

資料：総務省・経済産業省「令和3年経済センサス-活動調査」

## 12. 商業の概況

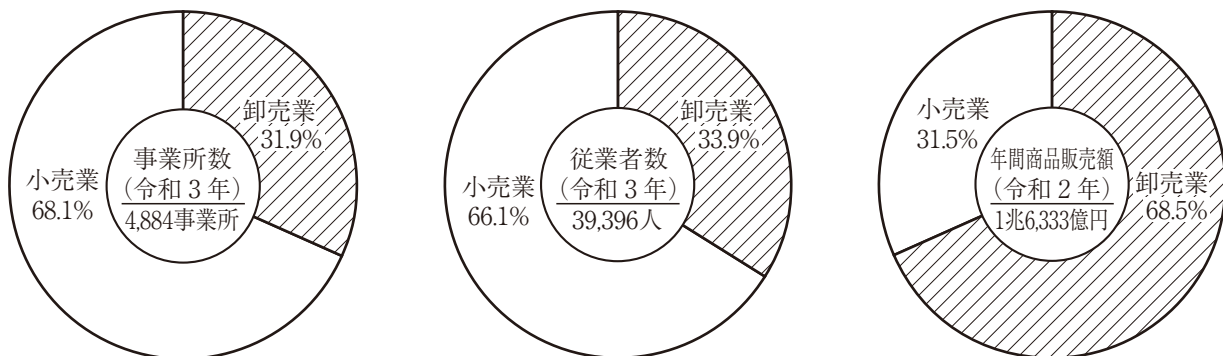

資料：総務省・経済産業省「令和3年経済センサス-活動調査」  
 注：事業所数、従業者数は、「令和3年経済センサス-活動調査」の調査票情報を利用して富山市で独自に集計したものである。



### 13. 令和4年消費者物価指数

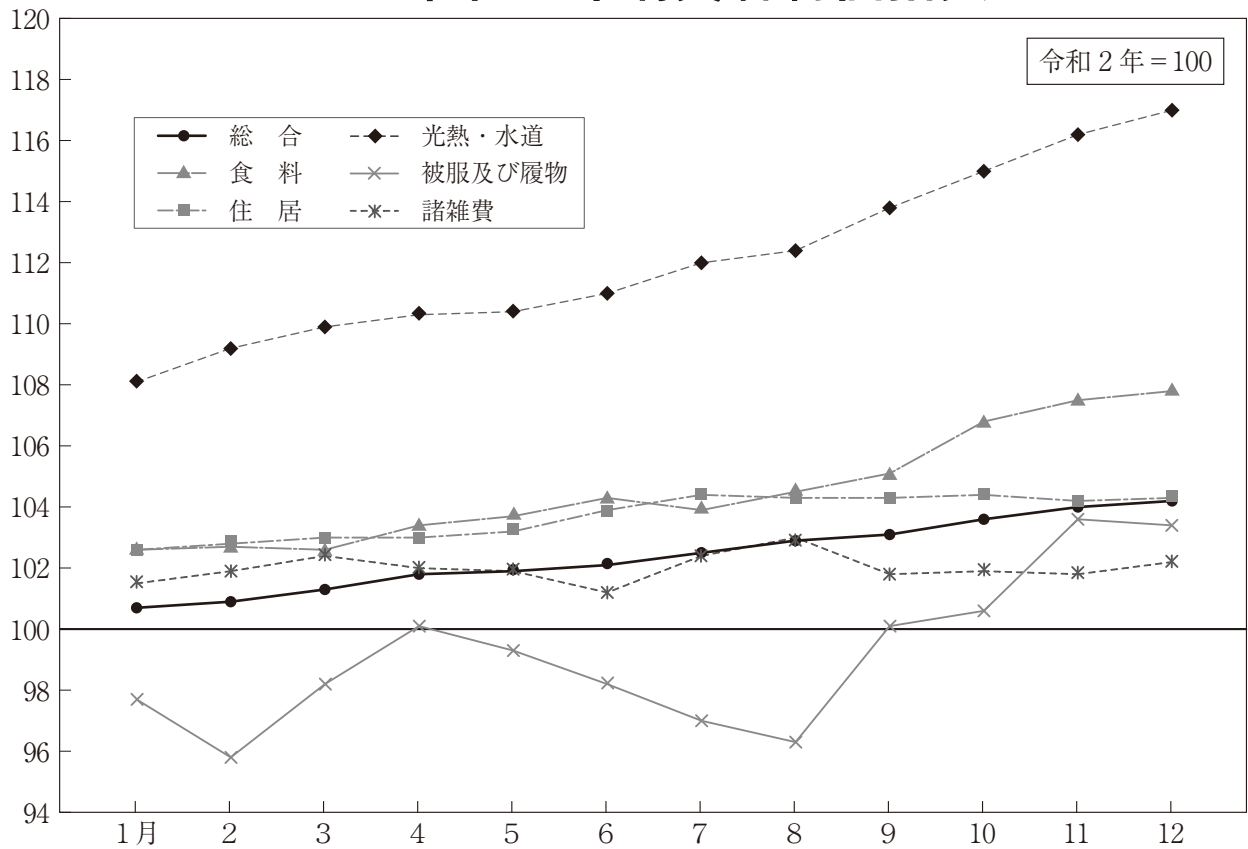

資料：総務省統計局「消費者物価指数年報」

### 14. 小中学校の児童・生徒数の推移

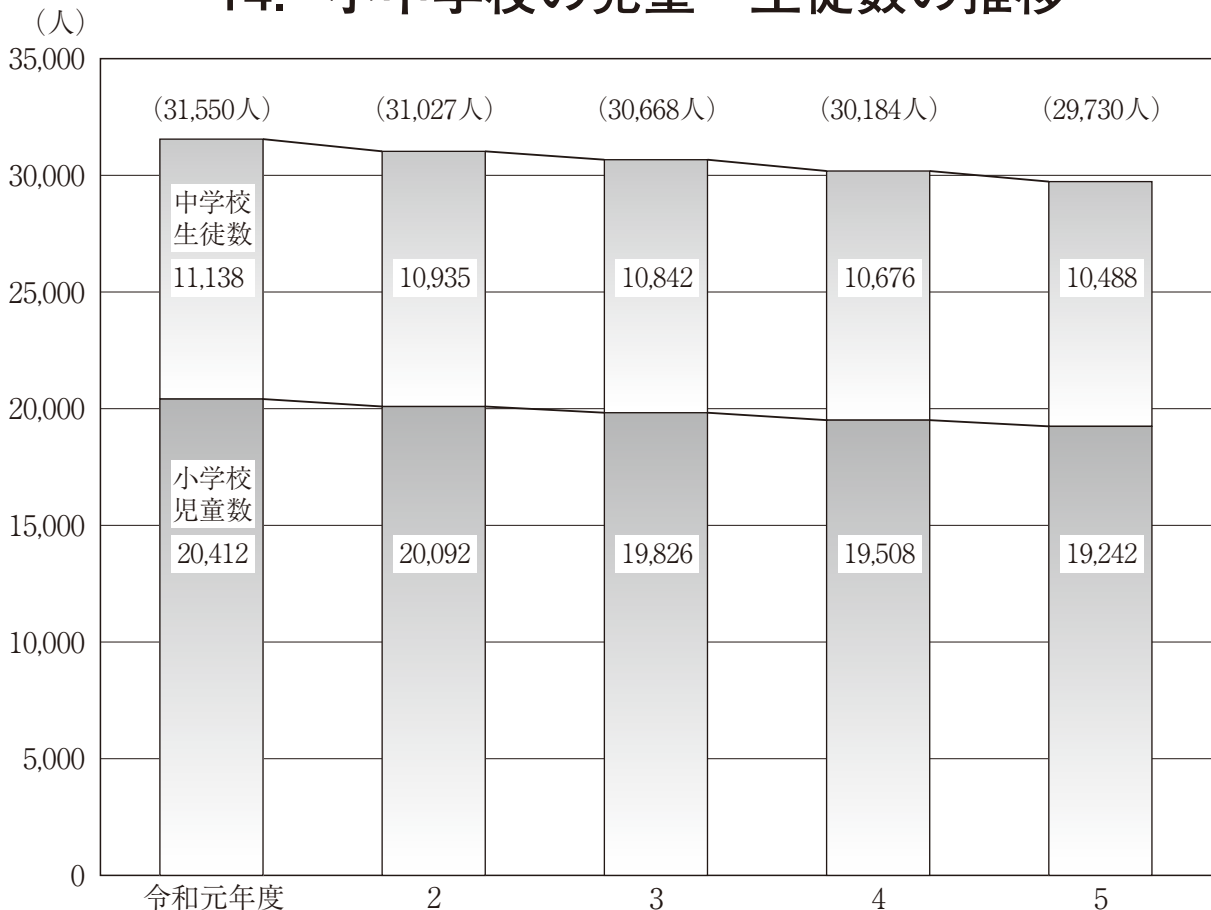

資料：教育委員会事務局学校教育課

# 15. 令和4年度一般会計決算

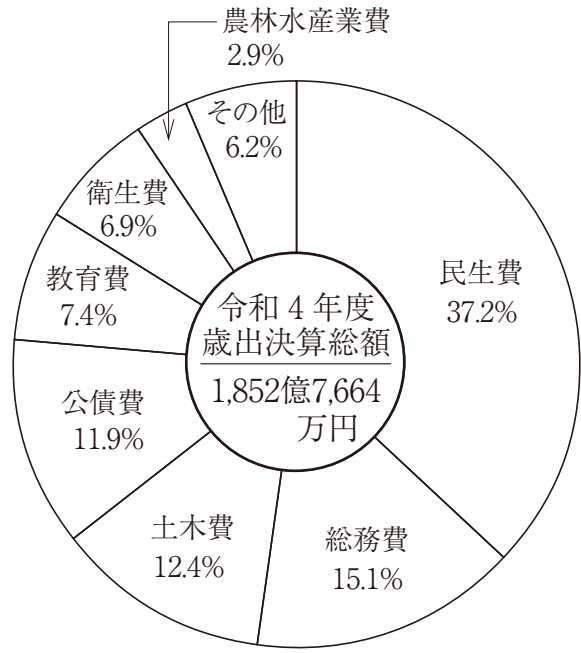
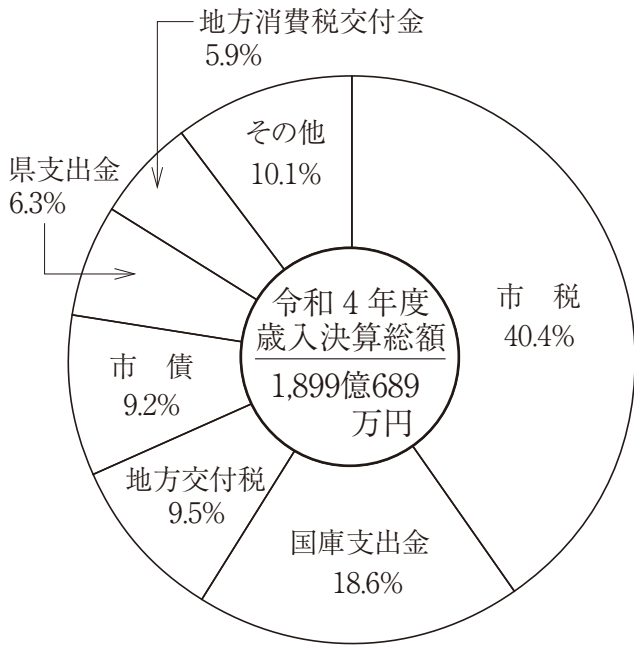

資料：財務部財政課

# 統計表





# 1 土地及び気象

## 2 土地及び気象

# 1 土地及び気象

### 1-1 市域の変遷

(単位:km<sup>2</sup>)

編入合併年月日	編入合併地域	編入面積	総面積
平成 17. 4.1	7市町村(旧富山市・旧大沢野町・旧大山町・旧八尾町・旧婦中町・旧山田村・旧細入村)合併により新「富山市」誕生		1,241.85
平成 26.10.1	国土地理院の修正により減少	△0.08	1,241.77
令和 2. 7.1	国土地理院の修正により減少	△0.03	1,241.74
令和 3.10.1	国土地理院の修正により減少	△0.04	1,241.70

資料: 国土交通省国土地理院

### 1-2 位置及び面積

令和5年10月1日現在

	最 東	最 西	最 南	最 北	面 積
東経	北葛岳山頂付近 137度42分20秒	山田高清水地先 137度01分41秒	八尾町杉ヶ平地先 137度03分02秒	岩瀬東防波堤 137度13分45秒	1,241.70km <sup>2</sup>
北緯	36度31分04秒	36度30分20秒	36度22分11秒	36度46分00秒	

資料: 国土交通省国土地理院

注: 経緯度数値は平成14年4月1日より位置の基準が日本測地系から世界測地系に変更された。

面積については、旧大山町と立山町との間に一部境界未定があるため確定できず、数値は参考値である。

### 1-3 市役所の位置

令和5年10月1日現在

	所 在 地	位 置	標 高
本 庁 舎	富山市新桜町7番38号	東経 137度12分49秒 北緯 36度41分45秒	7.53m

資料: 国土交通省国土地理院

注: 経緯度数値は平成14年4月1日より位置の基準が日本測地系から世界測地系に変更された。

: 市役所本庁舎の位置情報は、「富山県市区町村の役所・役場及び東西南北端点の経度緯度(世界測地系)」による。標高地は市役所敷地内にある一等水準点の値を採用。

1-4 地目別民有地面積及び決定価格

(単位:㎡・千円) 各年1月1日現在

年次	総数	田	畑	宅地	山林	原野	雑種地	池沼	鉱泉地	牧場
<b>面 積</b>										
平成 31年	398,385,756	130,745,239	15,727,883	78,216,712	132,903,129	18,120,836	16,547,738	6,102,875	76	21,268
令和 2	398,268,940	130,264,959	15,696,643	78,634,911	132,871,820	18,119,124	16,556,911	6,103,228	76	21,268
3	398,201,183	129,879,815	15,634,940	78,952,461	132,904,600	18,125,765	16,579,461	6,102,797	76	21,268
4	398,960,089	129,641,339	15,613,093	79,255,021	133,493,230	18,132,987	16,698,959	6,104,116	76	21,268
<b>5</b>	<b>398,957,253</b>	<b>129,267,344</b>	<b>15,543,451</b>	<b>79,559,452</b>	<b>133,436,188</b>	<b>18,135,876</b>	<b>16,895,105</b>	<b>6,098,493</b>	<b>76</b>	<b>21,268</b>
<b>決 定 価 格</b>										
平成 31年	1,542,504,337	74,347,558	7,107,581	1,381,328,294	1,788,044	152,250	77,718,454	59,550	1,667	939
令和 2	1,544,107,933	69,426,561	6,878,848	1,388,339,395	1,787,644	152,071	77,461,256	59,552	1,667	939
3	1,575,194,048	65,932,659	6,488,556	1,423,634,029	1,787,829	151,813	77,137,004	59,549	1,670	939
4	1,577,766,644	64,009,398	6,336,133	1,427,021,519	1,792,389	151,877	78,393,149	59,570	1,670	939
<b>5</b>	<b>1,580,204,704</b>	<b>60,947,022</b>	<b>6,111,768</b>	<b>1,430,610,338</b>	<b>1,791,834</b>	<b>151,906</b>	<b>80,531,092</b>	<b>58,135</b>	<b>1,670</b>	<b>939</b>

資料:財務部資産税課

注:固定資産税課税の土地課税台帳に登録された課税対象の土地であり、法定免税点未満の民有地を含むものであるが、公有地など固定資産税が非課税とされている土地は除かれている。

1-5 宅地の業態地区別面積

(単位:㎡) 各年1月1日現在

年次	総面積	商業地区				住宅地区			
		総数	繁華街	高度商業地区	普通商業地区	総数	併用住宅地区	高級住宅地区	普通住宅地区
平成 31年	77,429,533	4,059,466	32,812	269,793	3,756,861	39,362,778	3,929,533	32,323	35,400,922
令和 2	77,847,914	4,063,729	31,662	269,899	3,762,168	39,701,501	3,937,411	32,323	35,731,767
3	78,139,114	4,059,556	27,697	275,161	3,756,698	39,868,567	3,950,035	32,323	35,886,209
4	78,449,783	4,096,112	27,694	275,265	3,793,153	40,007,389	3,956,803	32,323	36,018,263
<b>5</b>	<b>78,752,025</b>	<b>4,100,946</b>	<b>27,694</b>	<b>276,376</b>	<b>3,796,876</b>	<b>40,185,514</b>	<b>3,966,206</b>	<b>32,319</b>	<b>36,186,989</b>
年次	工業地区				村落地区			農業用施設の用に供する宅地	
	総数	大工場地区	中小工場地区	総数	集団地区	村落地区			
平成 31年	11,185,595	6,197,288		4,988,307	22,483,074	-	22,483,074	338,620	
令和 2	11,196,569	6,197,172		4,999,397	22,544,462	-	22,544,462	341,653	
3	11,276,416	6,199,885		5,076,531	22,584,961	-	22,584,961	349,614	
4	11,379,126	6,193,057		5,186,069	22,610,376	-	22,610,376	356,780	
<b>5</b>	<b>11,461,147</b>	<b>6,199,408</b>		<b>5,261,739</b>	<b>22,648,349</b>	<b>-</b>	<b>22,648,349</b>	<b>356,069</b>	

資料:財務部資産税課

注:民有宅地のうち法定免税点以上のものである。

1-6 県内市町村の面積

(単位:km<sup>2</sup>) 令和5年10月1日現在

市町村	面積	市町村	面積	市町村	面積	市町村	面積	
富山県 *	4,247.54	<b>富山市 *</b>	<b>1,241.70</b>	黒部市 *	426.31	中新川郡	舟橋村	3.47
		高岡市	209.58	砺波市	127.03		上市町	236.71
市部 *	3,402.53	魚津市	200.61	小矢部市	134.07	下新川郡	立山町 *	307.29
郡部 *	845.01	氷見市	230.54	南砺市	668.64		入善町	71.25
		滑川市	54.62	射水市	109.44		朝日町 *	226.30

資料:国土交通省国土地理院「全国都道府県市区町村別面積調」

注:\*印は一部境界未定等のため参考値。

4 土地及び気象

1-7 気象概況

観測地点:富山(富山市石坂)

年次・月	平均気温	日最高气温	日最低气温	平均相対	平均海面気圧	降水量	日照時間	寒 候 期
	℃	の平均 ℃	の平均 ℃	湿度 %	hPa	mm	h	最深積雪cm
平成 30年	15.0	19.7	11.0	78	1,015.4	2,751.0	1,799.5	84
令和 元	15.2	19.7	11.3	78	1,015.2	2,097.5	1,738.3	19
2	15.4	20.0	11.5	78	1,015.2	2,136.0	1,664.6	15
3	15.1	19.7	11.2	77	1,015.5	2,609.5]	1,760.2	128
<b>4</b>	<b>15.1</b>	<b>19.6</b>	<b>11.2</b>	<b>77</b>	<b>1,015.2</b>	<b>2,401.5</b>	<b>1,775.5</b>	<b>50</b>
1月	2.0	5.0	-0.3	84	1,019.8	202.5)	68.7	43
2	2.3	5.9	-0.4	82	1,020.2	218.5	81.8	50
3	8.4	13.5	4.1	70	1,017.0	103.0	130.8	7
4	13.8	19.1	8.8	69	1,017.2	151.5	206.4	-
5	18.1	23.6	12.7	65	1,012.9	111.0	238.3	-
6	23.3	28.1	19.3	73	1,009.7	77.5	198.0	-
7	26.8	31.5	23.4	80	1,007.5	277.5	183.0	-
8	27.4	32.4	23.5	77	1,008.2	327.5	151.3	-
9	23.9	28.1	20.3	82	1,013.0	245.5	150.0	-
10	16.6	21.4	12.1	76	1,019.9	130.5	159.8	-
11	13.1	18.1	8.7	77	1,019.5	199.0	153.3	-
12	5.1	8.5	2.5	84	1,018.0	357.5	54.1	21

年次・月	風			地震(回)	天 気 日 数				
	平均風速	最大風速の極値	最多風向	有 感	霧 日 数	雷 日 数	降水日数	雪 日 数	
	m/s	と風向	m/s	16方位					
平成 30年	2.9	17.8	西南西	南南西)	4	4	20	179	64
令和 元	2.8	16.0	西	南南西)	1	-	28	166	50
2	2.8	13.7	西北西	南南西)	9	2]	56]	186	17]
3	2.9	14.5	西	南南西)	7	4]	68]	171	58]
<b>4</b>	<b>2.8</b>	<b>17.0</b>	<b>南南東</b>	<b>南南西)</b>	<b>5</b>	<b>3]</b>	<b>69</b>	<b>169</b>	<b>56]</b>
1月	2.5	9.1	西	南南西)	-	2)	6)	20)	21)
2	2.7	10.8	北北東	南南西)	-	-	5)	18	25
3	3.2	17.0	南南東	南西)	2	0)	3)	14	4)
4	3.1	13.0	北北東	北北東)	1	-	2)	9	-
5	2.8	9.6	西	南南西)	-	0)	3)	7	0)
6	3.0	11.9	西	北北東)	2	0)	6	7	0)
7	2.4	9.2	西南西	北北東)	-	0)	14	15	0)
8	2.7	11.6	西	南南西)	-	0]	11)	16	0]
9	2.7	13.0	南南東	北北東)	-	-	3)	13	-
10	2.7	10.2	北	南南西)	-	1)	2)	10	0)
11	2.7	11.2	南	南南西)	-	0)	4)	15	0)
12	3.1	10.6	南西	南南西)	-	-	10	25	14

資料:富山地方気象台

注:年の欄の最深積雪は、前年8月から当年7月までの最大値。

:降水日数は、日降水量が1mm以上の日数。

:雪日数は、雪、しゅう雪、ふぶき、みぞれ、霧雪および細氷のうち一つ以上の現象(雪あられ、氷あられ、凍雨、ひょうは除く)のあった、前年8月から当年7月までの日数。

:)印は、準正常値で品質に軽微な問題があるか、または統計値を求める対象となる資料の一部が許容する範囲内で欠けていることを示す。

:]印は、統計を行う対象資料が許容範囲を超えて欠けている(資料不足値)。値そのものを信用することはできず、通常は上位の統計に用いないが、極値、合計、度数等の統計ではその値以上(以下)であることが確実である、といった性質を利用して統計に利用できる場合がある。

人口



2 人 口

## 2 人 口

## 2-1 住民基本台帳

年次	世帯数 (世帯)	人 口(人)			1世帯当り の人口(人)	人口増加数 (人)
		総 数	男	女		
平成 16年	151,057	418,847	203,232	215,615	2.77	…
17	153,059	418,511	203,073	215,438	2.73	△ 336
18	155,232	418,634	203,095	215,539	2.70	123
19	156,753	418,194	202,743	215,451	2.67	△ 440
20	158,622	417,991	202,592	215,399	2.64	△ 203
21	160,198	417,790	202,487	215,303	2.61	△ 201
22	161,890	417,734	202,658	215,076	2.58	△ 56
23	163,334	417,108	202,433	214,675	2.55	△ 626
24	167,977	421,963	204,502	217,461	2.51	4,855
25	169,364	420,434	203,839	216,595	2.48	△ 1,529
26	170,794	419,849	203,498	216,351	2.46	△ 585
27	172,446	419,123	203,260	215,863	2.43	△ 726
28	174,164	418,304	203,066	215,238	2.40	△ 819
29	176,403	418,045	203,449	214,596	2.37	△ 259
30	178,550	417,234	203,282	213,952	2.34	△ 811
令和 元	180,034	415,765	202,488	213,277	2.31	△ 1,469
2	181,636	414,102	201,897	212,205	2.28	△ 1,663
3	182,338	411,222	200,531	210,691	2.26	△ 2,880
4	184,036	409,075	199,588	209,487	2.22	△ 2,147
5	<b>185,298</b>	<b>406,483</b>	<b>198,368</b>	<b>208,115</b>	<b>2.19</b>	<b>△ 2,592</b>

資料:市民生活部市民課、企画管理部企画調整課

注:住民基本台帳法改正に伴い、平成24年7月より、外国人住民を含む。

## 2-2 自然動態及び

(単位:人)

年次・月	自 然 動 態						自然増加 A
	出 生			死 亡			
	総 数	男	女	総 数	男	女	
令和 元年	3,014	1,545	1,469	4,792	2,400	2,392	△ 1,778
2	2,835	1,452	1,383	4,711	2,318	2,393	△ 1,876
3	2,674	1,364	1,310	5,033	2,519	2,514	△ 2,359
4	2,665	1,367	1,298	5,388	2,723	2,665	△ 2,723
5	<b>2,516</b>	<b>1,308</b>	<b>1,208</b>	<b>5,640</b>	<b>2,756</b>	<b>2,884</b>	<b>△ 3,124</b>
1月	213	111	102	593	302	291	△ 380
2	171	84	87	516	255	261	△ 345
3	217	105	112	556	258	298	△ 339
4	214	109	105	411	203	208	△ 197
5	212	101	111	464	220	244	△ 252
6	197	107	90	408	191	217	△ 211
7	229	117	112	378	179	199	△ 149
8	232	133	99	451	229	222	△ 219
9	217	107	110	442	222	220	△ 225
10	236	124	112	500	254	246	△ 264
11	185	100	85	442	211	231	△ 257
12	193	110	83	479	232	247	△ 286

資料:企画管理部企画調整課「住民基本台帳人口」

注:「転入県内から」には回復、転出取消等が含まれ、「転入県外から」には前住所なし等が含まれる。

:「転出県内へ」には職権消除が含まれる。

人口の推移

各年12月31日現在

人口増加率 (%)	性 比 (女=100)	人口密度 (1km <sup>2</sup> 当たり)	面 積 (km <sup>2</sup> )	適用
...	94.3	337.3	1,241.85	
△ 0.08	94.3	337.0	1,241.85	
0.03	94.2	337.1	1,241.85	
△ 0.11	94.1	336.8	1,241.85	
△ 0.05	94.1	336.6	1,241.85	
△ 0.05	94.0	336.4	1,241.85	
△ 0.01	94.2	336.4	1,241.85	
△ 0.15	94.3	335.9	1,241.85	
1.16	94.0	339.8	1,241.85	
△ 0.36	94.1	338.6	1,241.85	
△ 0.14	94.1	338.1	1,241.77	(10月1日)国土地理院の修正により減少
△ 0.17	94.2	337.5	1,241.77	
△ 0.20	94.3	336.9	1,241.77	
△ 0.06	94.8	336.7	1,241.77	
△ 0.19	95.0	336.0	1,241.77	
△ 0.35	94.9	334.8	1,241.77	
△ 0.40	95.1	333.5	1,241.74	(7月1日)国土地理院の修正により減少
△ 0.70	95.2	331.2	1,241.70	(10月1日)国土地理院の修正により減少
△ 0.52	95.3	329.4	1,241.70	
<b>△ 0.64</b>	<b>95.3</b>	<b>327.4</b>	<b>1,241.70</b>	

社会動態の推移

社 会 動 態							増 加 A + B	年(月)末 人 口
転 入			転 出			社会増加 B		
総 数	県内から	県外から	総 数	県内へ	県外へ			
13,091	3,539	9,552	12,782	3,550	9,232	309	△ 1469	415,765
10,978	3,349	7,629	10,765	3,169	7,596	213	△ 1,663	414,102
10,449	3,187	7,262	10,970	3,043	7,927	△ 521	△ 2,880	411,222
12,638	3,141	9,497	12,062	3,415	8,647	576	△ 2,147	409,075
<b>12,665</b>	<b>3,157</b>	<b>9,508</b>	<b>12,133</b>	<b>3,361</b>	<b>8,772</b>	<b>532</b>	<b>△ 2,592</b>	<b>406,483</b>
705	175	530	788	215	573	△ 83	△ 463	408,612
784	205	579	758	246	512	26	△ 319	408,293
2,259	515	1,744	2,671	511	2,160	△ 412	△ 751	407,542
1,969	424	1,545	1,524	374	1,150	445	248	407,790
917	236	681	871	284	587	46	△ 206	407,584
765	188	577	644	213	431	121	△ 90	407,494
895	241	654	754	189	565	141	△ 8	407,486
901	253	648	880	230	650	21	△ 198	407,288
810	209	601	815	243	572	△ 5	△ 230	407,058
1,003	228	775	897	292	605	106	△ 158	406,900
901	242	659	729	293	436	172	△ 85	406,815
756	241	515	802	271	531	△ 46	△ 332	406,483

2-3 人口動態

年次	出生		死亡		自然増加		乳児死亡	
	(人)	率 (人口千対)	(人)	率 (人口千対)	(人)	率 (人口千対)	(人)	率 (出生千対)
	<b>全</b>							
平成 30年	918,400	7.4	1,362,470	11.0	△ 444,070	△ 3.6	1,748	1.9
令和 元	865,239	7.0	1,381,093	11.2	△ 515,854	△ 4.2	1,654	1.9
2	840,835	6.8	1,372,755	11.1	△ 531,920	△ 4.3	1,512	1.8
3	811,622	6.6	1,439,856	11.7	△ 628,234	△ 5.1	1,399	1.7
<b>4</b>	<b>770,759</b>	<b>6.3</b>	<b>1,569,050</b>	<b>12.9</b>	<b>△ 798,291</b>	<b>△ 6.5</b>	<b>1,356</b>	<b>1.8</b>
	<b>富</b>							
平成 30年	6,846	6.6	13,066	12.6	△ 6,220	△ 6.0	10	1.5
令和 元	6,604	6.4	13,207	12.9	△ 6,603	△ 6.4	8	1.2
2	6,256	6.1	12,981	12.8	△ 6,725	△ 6.6	11	1.8
3	6,076	6.0	13,650	13.5	△ 7,574	△ 7.5	13	2.1
<b>4</b>	<b>6,022</b>	<b>6.0</b>	<b>15,052</b>	<b>15.1</b>	<b>△ 9,030</b>	<b>△ 9.0</b>	<b>9</b>	<b>1.5</b>
	<b>富</b>							
平成 30年	3,040	7.4	4,602	11.2	△ 1,562	△ 3.8	6	2.0
令和 元	2,956	7.2	4,785	11.7	△ 1,829	△ 4.5	3	1.0
2	2,786	6.8	4,721	11.6	△ 1,935	△ 4.8	4	1.4
3	2,643	6.6	4,993	12.4	△ 2,350	△ 5.8	6	2.3
<b>4</b>	<b>2,617</b>	<b>6.6</b>	<b>5,395</b>	<b>13.5</b>	<b>△ 2,778</b>	<b>△ 7.0</b>	<b>1</b>	<b>0.4</b>

資料:厚生労働省「人口動態統計」

注:集計は、「日本において発生した日本人の事象」を対象としている。

:出生は「子の住所」、死亡は「死亡した人の住所」、死産は「死産があったときの母の住所」、婚姻は「夫の住所」、離婚は「別居前の住所」による。

:乳児死亡は生後1年未満の死亡、新生児死亡は生後4週未満の死亡、死産は妊娠12週以後の死児の出産をいう。

:全国および富山県の日本人人口については、総務省統計局「10月1日現在推計人口」による。但し、令和2年については総務省統計局「令和2年国勢調査に関する不詳補完結果(参考表)」による。

富山市の日本人人口については、富山県「人口移動調査」による。

2-4 外国人住民

(単位:人)

年次	総 数			中 国			ベトナム			フィリピン			インドネシア		
	総数	男	女	総数	男	女	総数	男	女	総数	男	女	総数	男	女
令和 元年	7,759	3,771	3,988	2,439	1,011	1,428	1,796	1,134	662	789	181	608	206	170	36
2	7,494	3,658	3,836	2,274	953	1,321	1,925	1,195	730	792	175	617	222	183	39
3	6,864	3,285	3,579	2,121	894	1,227	1,692	1,034	658	792	177	615	169	132	37
4	7,570	3,717	3,853	2,155	909	1,246	1,746	1,049	697	855	211	644	397	310	87
<b>5</b>	<b>8,444</b>	<b>4,185</b>	<b>4,259</b>	<b>2,277</b>	<b>944</b>	<b>1,333</b>	<b>1,977</b>	<b>1,145</b>	<b>832</b>	<b>887</b>	<b>228</b>	<b>659</b>	<b>642</b>	<b>466</b>	<b>176</b>

資料:市民生活部市民課、企画管理部企画調整課



(全国・富山県・富山市)

新生児 死亡 (人)	率		死産 (胎)	率		婚姻 (組)	率		離婚 (組)	率		日本人人口 (人) (10月1日現在)
	(出生千対)			(出産千対)			(人口千対)			(人口千対)		
<b>国</b>												
801	0.9		19,614	20.9		586,481	4.7		208,333	1.68		124,218,000
755	0.9		19,454	22.0		599,007	4.8		208,496	1.69		123,731,000
704	0.8		17,278	20.1		525,507	4.3		193,253	1.57		123,398,962
658	0.8		16,277	19.7		501,138	4.1		184,384	1.50		122,780,000
<b>609</b>	<b>0.8</b>		<b>15,179</b>	<b>19.3</b>		<b>504,930</b>	<b>4.1</b>		<b>179,099</b>	<b>1.47</b>		<b>122,031,000</b>
<b>山 県</b>												
6	0.9		140	20.0		4,234	4.1		1,322	1.28		1,035,000
5	0.8		125	18.6		4,226	4.1		1,327	1.29		1,026,000
5	0.8		116	18.2		3,720	3.7		1,239	1.22		1,017,321
7	1.2		118	19.1		3,548	3.5		1,164	1.15		1,008,000
<b>6</b>	<b>1.0</b>		<b>106</b>	<b>17.3</b>		<b>3,496</b>	<b>3.5</b>		<b>1,074</b>	<b>1.08</b>		<b>998,000</b>
<b>山 市</b>												
2	0.7		56	18.1		1,940	4.7		608	1.48		409,813
1	0.3		62	20.5		1,932	4.7		608	1.49		408,091
2	0.7		65	22.8		1,742	4.3		546	1.34		406,705
3	1.1		49	18.2		1,622	4.0		474	1.18		401,741
<b>1</b>	<b>0.4</b>		<b>50</b>	<b>18.7</b>		<b>1,637</b>	<b>4.1</b>		<b>494</b>	<b>1.24</b>		<b>398,819</b>

調査期間 出生・死亡及び死産・・・1月1日から12月31日までに事象が発生したものであり、翌年1月14日までに市区町村に届出されたもの。

婚姻及び離婚・・・・・・・1月1日から12月31日までに届出のあったもの。

人口(国籍別)

各年12月31日現在

韓国及び朝鮮			ブラジル			ロシア			ミャンマー			パキスタン			その他		
総数	男	女	総数	男	女	総数	男	女	総数	男	女	総数	男	女	総数	男	女
602	240	362	703	392	311	269	125	144	22	14	8	94	72	22	839	432	407
571	231	340	523	292	231	278	132	146	29	15	14	91	70	21	789	412	377
554	227	327	358	214	144	304	144	160	30	13	17	98	74	24	746	376	370
552	234	318	459	266	193	337	164	173	49	25	24	126	90	36	894	459	435
<b>534</b>	<b>232</b>	<b>302</b>	<b>427</b>	<b>257</b>	<b>170</b>	<b>375</b>	<b>184</b>	<b>191</b>	<b>215</b>	<b>129</b>	<b>86</b>	<b>138</b>	<b>97</b>	<b>41</b>	<b>972</b>	<b>503</b>	<b>469</b>

## 2-5 転入・転出の状況

(1) 県外から富山市への転入

(単位:人)

都道府県名			令和元年	2年	3年	4年	5年
北海道	北	海	194	171	145	162	141
青森県	青	森	25	23	27	30	50
岩手県	岩	手	40	18	30	22	40
宮城県	宮	城	60	52	70	66	91
秋田県	秋	田	29	17	31	29	34
山形県	山	形	23	25	34	34	30
福島県	福	島	45	15	48	38	42
茨城県	茨	城	90	78	91	97	125
栃木県	栃	木	61	61	58	72	45
群馬県	群	馬	67	66	66	72	85
埼玉県	埼	玉	258	221	278	347	277
千葉県	千	葉	283	271	280	329	285
東京都	東	京	852	851	837	899	827
神奈川県	神	奈 川	440	376	414	381	372
新潟県	新	潟	321	300	341	338	328
石川県	石	川	992	935	893	978	1,039
福井県	福	井	419	264	267	303	200
山梨県	山	梨	50	30	41	34	41
長野県	長	野	197	203	217	234	213
岐阜県	岐	阜	223	217	251	275	323
静岡県	静	岡	154	151	135	151	170
愛知県	愛	知	701	553	568	596	579
三重県	三	重	136	83	106	161	116
滋賀県	滋	賀	94	79	94	109	104
京都府	京	都	193	164	138	166	185
大阪府	大	阪	433	371	371	420	361
兵庫県	兵	庫	167	208	190	216	193
奈良県	奈	良	33	51	48	33	47
和歌山県	和	歌 山	15	27	19	18	31
鳥取県	鳥	取	9	14	11	15	18
島根県	島	根	12	18	7	9	14
岡山県	岡	山	33	41	62	48	50
広島県	広	島	54	71	74	70	84
山口県	山	口	28	29	32	22	24
徳島県	徳	島	18	8	18	22	15
香川県	香	川	23	27	19	32	22
愛媛県	愛	媛	15	31	22	22	21
高知県	高	知	11	9	12	18	8
福岡県	福	岡	87	94	85	109	96
佐賀県	佐	賀	26	13	14	12	11
長崎県	長	崎	16	25	11	22	19
熊本県	熊	本	31	31	21	24	32
大分県	大	分	18	13	28	28	25
宮崎県	宮	崎	11	20	12	15	16
鹿児島県	鹿	児 島	28	27	17	20	21
沖縄県	冲	縄	43	33	35	42	27
外国	国		2,385	1,058	614	2,272	2,529
前住所なし等	前	住 所 な し 等	109	186	80	85	102
総 数	総	数	9,552	7,629	7,262	9,497	9,508

資料: 市民生活部市民課、企画管理部企画調整課

## 転入・転出の状況(つづき)

(2) 富山市から県外への転出

(単位:人)

都道府県名	令和元年	2年	3年	4年	5年
北海道	143	154	159	155	177
青森県	29	25	36	24	26
岩手県	31	24	13	23	22
宮城県	78	71	69	81	80
秋田県	19	22	24	26	26
山形県	33	16	32	34	60
福島県	100	43	27	40	39
茨城県	126	106	94	105	126
栃木県	80	46	47	47	47
群馬県	71	74	107	102	93
埼玉県	349	325	361	391	410
千葉県	396	292	330	354	366
東京都	1,229	1,137	1,152	1,210	1,270
神奈川県	549	459	421	574	515
新潟県	332	281	287	344	342
石川県	1,230	1,090	1,004	1,031	1,097
福井県	322	258	409	258	251
山梨県	35	31	58	51	39
長野県	159	167	207	218	223
岐阜県	189	163	185	224	189
静岡県	154	130	163	138	135
愛知県	797	653	652	687	671
三重県	131	86	106	121	106
滋賀県	154	109	114	128	115
京都府	184	173	184	177	165
大阪府	474	437	431	460	500
兵庫県	249	175	210	180	201
奈良県	49	36	33	37	51
和歌山県	18	18	16	18	21
鳥取県	5	11	12	6	9
島根県	34	16	22	8	13
岡山県	62	75	42	50	46
広島県	73	50	59	55	62
山口県	36	43	36	30	34
徳島県	8	4	7	9	21
香川県	28	15	15	19	25
愛媛県	16	14	21	26	23
高知県	7	6	6	13	10
福岡県	126	72	114	117	113
佐賀県	21	6	8	8	14
長崎県	9	20	23	10	4
熊本県	28	32	18	37	21
大分県	23	19	16	26	13
宮崎県	21	23	10	15	15
鹿児島県	26	19	23	39	29
沖縄県	42	47	26	37	26
外国	957	523	538	904	931
総数	9,232	7,596	7,927	8,647	8,772

資料:市民生活部市民課、企画管理部企画調整課

## 転入・転出の状況(つづき)

(3) 県内他市町村から富山市への転入

(単位:人)

市町村名	令和元年	2年	3年	4年	5年
高岡市	722	670	624	605	<b>625</b>
魚津市	254	249	252	235	<b>235</b>
氷見市	155	115	139	115	<b>117</b>
滑川市	317	282	298	264	<b>285</b>
黒部市	234	208	211	213	<b>218</b>
砺波市	187	152	137	202	<b>158</b>
小矢部市	64	59	71	68	<b>73</b>
南砺市	141	135	145	132	<b>155</b>
射水市	631	635	542	569	<b>576</b>
舟橋村	45	41	27	36	<b>49</b>
上市町	197	159	158	174	<b>132</b>
立山町	293	308	259	220	<b>267</b>
入善町	114	133	121	123	<b>93</b>
朝日町	38	51	46	42	<b>35</b>
その他	147	152	157	143	<b>139</b>
総数	3,539	3,349	3,187	3,141	<b>3,157</b>

資料: 市民生活部市民課、企画管理部企画調整課

注: 「その他」には、回復、転出取消等が含まれる。

(4) 富山市から県内他市町村への転出

(単位:人)

市町村名	令和元年	2年	3年	4年	5年
高岡市	566	527	568	667	<b>645</b>
魚津市	189	158	153	172	<b>194</b>
氷見市	100	76	78	105	<b>106</b>
滑川市	330	262	313	303	<b>317</b>
黒部市	202	138	149	154	<b>184</b>
砺波市	198	144	123	181	<b>176</b>
小矢部市	60	57	45	60	<b>52</b>
南砺市	130	101	94	107	<b>126</b>
射水市	557	598	621	697	<b>599</b>
舟橋村	61	82	67	53	<b>92</b>
上市町	146	115	124	131	<b>175</b>
立山町	225	266	263	284	<b>217</b>
入善町	111	100	65	97	<b>126</b>
朝日町	23	32	14	32	<b>39</b>
職権消除	652	513	366	372	<b>313</b>
総数	3,550	3,169	3,043	3,415	<b>3,361</b>

資料: 市民生活部市民課、企画管理部企画調整課

## 2-6 地区別世帯数と人口の推移

(単位:世帯・人)

各年9月30日現在

地区別	令和元年		2年		3年		4年		5年	
	世帯数	人口	世帯数	人口	世帯数	人口	世帯数	人口	世帯数	人口
<b>総数</b>	<b>179,938</b>	<b>416,175</b>	<b>181,394</b>	<b>414,354</b>	<b>182,399</b>	<b>411,956</b>	<b>183,937</b>	<b>409,580</b>	<b>185,060</b>	<b>407,058</b>
<b>富山地域</b>	<b>143,091</b>	<b>320,774</b>	<b>144,275</b>	<b>319,860</b>	<b>145,157</b>	<b>318,441</b>	<b>146,427</b>	<b>316,959</b>	<b>147,440</b>	<b>315,470</b>
総曲輪	1,206	2,275	1,273	2,399	1,272	2,371	1,267	2,369	1,256	2,314
愛宕	2,246	4,594	2,262	4,653	2,281	4,632	2,323	4,655	2,326	4,608
安野屋	1,385	2,889	1,389	2,884	1,365	2,814	1,337	2,759	1,324	2,697
八人町	999	1,876	1,000	1,844	998	1,815	982	1,783	991	1,771
五番町	1,743	3,373	1,787	3,404	1,802	3,385	1,821	3,400	1,854	3,460
柳町	3,163	6,070	3,171	6,017	3,176	5,957	3,135	5,898	3,204	5,915
清水町	2,075	4,235	2,106	4,210	2,095	4,161	2,076	4,092	2,058	4,035
星井町	1,303	2,540	1,279	2,482	1,330	2,585	1,344	2,580	1,345	2,564
西田地方	3,111	6,591	3,123	6,558	3,108	6,499	3,131	6,455	3,221	6,504
堀川	5,658	11,867	5,733	11,960	5,719	11,847	5,770	11,801	5,759	11,724
堀川南	6,486	15,018	6,573	15,057	6,655	15,121	6,723	15,102	6,872	15,234
東部	4,207	8,345	4,246	8,344	4,202	8,165	4,165	8,051	4,134	7,981
奥田	5,082	10,531	5,130	10,561	5,228	10,630	5,216	10,510	5,255	10,467
奥田北	3,680	8,211	3,724	8,234	3,741	8,165	3,738	8,032	3,785	8,033
桜谷	2,469	5,708	2,489	5,655	2,519	5,680	2,562	5,718	2,550	5,671
五福	5,372	10,079	5,390	10,034	5,512	10,104	5,626	10,114	5,646	10,029
神明	1,815	4,305	1,824	4,244	1,809	4,152	1,797	4,072	1,804	4,031
岩瀬	1,523	3,300	1,514	3,227	1,493	3,150	1,480	3,087	1,511	3,074
萩浦	2,498	5,873	2,487	5,820	2,509	5,795	2,504	5,768	2,524	5,738
大広田	3,187	7,799	3,194	7,662	3,238	7,675	3,292	7,669	3,288	7,565
浜黒崎	1,060	2,547	1,065	2,522	1,060	2,480	1,069	2,434	1,067	2,400
針原	1,736	4,115	1,761	4,123	1,780	4,113	1,798	4,082	1,786	3,991
豊田	6,397	15,385	6,548	15,584	6,615	15,559	6,640	15,459	6,664	15,426
広田	4,377	9,594	4,409	9,577	4,483	9,649	4,557	9,657	4,636	9,734
新庄	5,514	12,365	5,621	12,461	5,751	12,550	5,869	12,619	5,888	12,563
藤ノ木	6,489	15,907	6,638	16,117	6,734	16,238	6,811	16,344	6,866	16,425
山室	5,531	11,846	5,591	11,777	5,649	11,668	5,703	11,630	5,730	11,553
山室中部	4,732	11,418	4,791	11,415	4,836	11,405	4,916	11,361	5,002	11,396
太田	2,476	5,946	2,437	5,801	2,446	5,723	2,468	5,688	2,457	5,596
蝮川	6,349	14,008	6,191	13,672	6,174	13,621	6,315	13,624	6,302	13,461
新保	2,271	5,234	2,367	5,380	2,383	5,412	2,488	5,530	2,524	5,588
熊野	2,839	7,261	2,863	7,183	2,834	7,060	2,837	6,969	2,823	6,884
月岡	2,671	6,574	2,655	6,447	2,671	6,366	2,688	6,287	2,702	6,214
四方	1,389	3,421	1,387	3,367	1,393	3,327	1,405	3,264	1,417	3,232
八幡	955	2,378	946	2,330	948	2,315	954	2,277	951	2,246
草島	1,186	2,911	1,194	2,884	1,198	2,840	1,205	2,838	1,202	2,795
倉垣	1,270	3,141	1,277	3,123	1,272	3,073	1,279	3,024	1,288	3,005
呉羽	5,386	12,584	5,443	12,548	5,452	12,398	5,446	12,279	5,479	12,195
長岡	1,698	4,073	1,721	4,047	1,726	4,046	1,754	4,004	1,768	3,978
寒江	638	1,675	649	1,655	637	1,630	643	1,631	654	1,607
古沢	946	1,695	938	1,686	953	1,682	942	1,657	961	1,674
老田	1,320	3,353	1,330	3,308	1,338	3,299	1,372	3,308	1,397	3,282
池多	401	1,026	407	1,026	403	1,012	388	984	397	980
水橋中部	1,624	3,605	1,615	3,544	1,590	3,473	1,581	3,374	1,563	3,288
水橋西部	1,725	4,009	1,721	3,940	1,708	3,864	1,727	3,847	1,724	3,806

## 地区別世帯数と人口の推移(つづき)

(単位:世帯・人)

各年9月30日現在

地区別	令和元年		2年		3年		4年		5年	
	世帯数	人口	世帯数	人口	世帯数	人口	世帯数	人口	世帯数	人口
水橋東部	806	1,934	790	1,878	799	1,852	797	1,830	792	1,790
三郷	1,686	3,975	1,690	3,935	1,664	3,860	1,687	3,825	1,714	3,801
上条	613	1,721	607	1,681	604	1,657	606	1,629	611	1,619
光陽	4,163	8,883	4,235	8,947	4,274	8,963	4,335	8,958	4,386	8,879
新庄北	5,635	12,711	5,694	12,653	5,730	12,603	5,858	12,631	5,982	12,647
<b>大沢野地域</b>	<b>8,911</b>	<b>21,794</b>	<b>9,024</b>	<b>21,653</b>	<b>9,046</b>	<b>21,529</b>	<b>9,067</b>	<b>21,353</b>	<b>9,133</b>	<b>21,227</b>
下夕	135	329	133	316	131	309	133	299	123	278
小羽	113	268	112	264	114	262	108	248	110	249
船嶺	1,025	2,098	1,027	2,060	1,016	2,023	1,013	1,984	1,015	1,955
大沢野	4,745	11,636	4,766	11,413	4,753	11,224	4,757	11,102	4,756	10,922
大久保	2,893	7,463	2,986	7,600	3,032	7,711	3,056	7,720	3,129	7,823
<b>大山地域</b>	<b>3,816</b>	<b>9,723</b>	<b>3,773</b>	<b>9,474</b>	<b>3,736</b>	<b>9,240</b>	<b>3,722</b>	<b>9,048</b>	<b>3,691</b>	<b>8,851</b>
上滝	1,150	2,772	1,147	2,708	1,142	2,655	1,126	2,570	1,110	2,515
大山	386	888	383	859	372	824	371	804	370	785
大庄	1,871	5,126	1,873	5,031	1,868	4,917	1,878	4,854	1,863	4,745
福沢	409	937	370	876	354	844	347	820	348	806
<b>八尾地域</b>	<b>7,550</b>	<b>19,693</b>	<b>7,554</b>	<b>19,391</b>	<b>7,521</b>	<b>18,990</b>	<b>7,523</b>	<b>18,618</b>	<b>7,497</b>	<b>18,220</b>
八尾	897	2,128	884	2,078	861	2,005	847	1,946	829	1,892
保内	2,883	7,175	2,883	7,073	2,887	6,949	2,924	6,887	2,912	6,732
杉原	2,423	6,977	2,452	6,930	2,450	6,822	2,440	6,680	2,473	6,591
卯花	325	824	320	799	318	779	315	759	314	742
室牧	161	418	161	405	155	388	154	373	172	374
黒瀬谷	409	1,207	413	1,183	412	1,163	406	1,128	404	1,107
野積	351	738	341	714	337	688	336	659	295	602
仁歩	68	173	68	161	67	146	66	138	65	134
大長谷	33	53	32	48	34	50	35	48	33	46
<b>婦中地域</b>	<b>15,550</b>	<b>41,546</b>	<b>15,753</b>	<b>41,366</b>	<b>15,927</b>	<b>41,196</b>	<b>16,188</b>	<b>41,131</b>	<b>16,297</b>	<b>40,873</b>
速星	4,684	12,180	4,740	12,100	4,763	12,006	4,842	11,982	4,904	11,928
鶯坂	4,540	11,901	4,617	11,918	4,699	11,911	4,776	11,872	4,830	11,852
朝日	502	1,452	499	1,439	502	1,420	506	1,415	512	1,401
宮川	796	2,278	812	2,273	815	2,249	816	2,243	799	2,202
婦中熊野	1,308	3,494	1,353	3,542	1,391	3,623	1,429	3,657	1,445	3,628
古里	1,547	3,935	1,540	3,851	1,545	3,831	1,571	3,802	1,531	3,722
音川	483	1,388	490	1,351	491	1,316	488	1,279	483	1,260
神保	1,690	4,918	1,702	4,892	1,721	4,840	1,760	4,881	1,793	4,880
<b>山田地域</b>	<b>510</b>	<b>1,398</b>	<b>505</b>	<b>1,369</b>	<b>504</b>	<b>1,346</b>	<b>505</b>	<b>1,290</b>	<b>510</b>	<b>1,276</b>
山田南部	6	14	4	11	4	11	4	10	4	10
山田中部	318	933	314	909	316	894	316	853	319	840
山田西部	61	168	61	168	59	165	61	160	62	160
山田東部	125	283	126	281	125	276	124	267	125	266
<b>細入地域</b>	<b>510</b>	<b>1,247</b>	<b>510</b>	<b>1,241</b>	<b>508</b>	<b>1,214</b>	<b>505</b>	<b>1,181</b>	<b>492</b>	<b>1,141</b>
細入北部	385	957	388	960	389	948	389	924	381	898
細入南部	125	290	122	281	119	266	116	257	111	243

資料:企画管理部企画調整課「住民基本台帳人口」

2-7 町丁別世帯数及び人口

(単位:世帯・人)

令和5年9月30日現在

町名	世帯数	総数	男	女	町名	世帯数	総数	男	女
<b>総数</b>	<b>185,060</b>	<b>407,058</b>	<b>198,631</b>	<b>208,427</b>	諏訪川原一丁目	64	148	74	74
<b>富山地域</b>	<b>147,440</b>	<b>315,470</b>	<b>153,795</b>	<b>161,675</b>	諏訪川原二丁目	75	144	66	78
<b>総曲輪地区</b>	<b>1,256</b>	<b>2,314</b>	<b>1,079</b>	<b>1,235</b>	諏訪川原三丁目	68	122	54	68
桜町一丁目	173	352	168	184	平吹町	77	146	62	84
桜町二丁目	34	52	28	24	鹿島町一丁目	93	182	83	99
新桜町	108	206	96	110	鹿島町二丁目	81	176	85	91
新総曲輪	-	-	-	-	磯部町一丁目	222	480	216	264
安住町	57	106	48	58	<b>八人町地区</b>	<b>991</b>	<b>1,771</b>	<b>830</b>	<b>941</b>
本丸	-	-	-	-	桜橋通り	2	2	2	-
総曲輪一丁目	23	36	17	19	桜木町	36	56	33	23
総曲輪二丁目	31	66	27	39	本町	37	61	29	32
総曲輪三丁目	182	301	136	165	今木町	45	78	35	43
総曲輪四丁目	192	408	188	220	八人町	81	146	72	74
大手町	56	89	49	40	新川原町	81	165	71	94
西町	40	62	29	33	日之出町	56	99	48	51
一番町	82	149	74	75	小島町	117	225	103	122
越前町	45	97	39	58	荒町	28	37	15	22
丸の内一丁目	94	135	63	72	蛭町	34	60	31	29
丸の内二丁目	106	210	101	109	白銀町	231	430	204	226
丸の内三丁目	33	45	16	29	常盤町	25	54	21	33
<b>愛宕地区</b>	<b>2,326</b>	<b>4,608</b>	<b>2,226</b>	<b>2,382</b>	豊川町	52	85	36	49
明輪町	295	624	294	330	砂町	53	80	34	46
新富町一丁目	21	33	19	14	千歳町一丁目	-	-	-	-
新富町二丁目	42	75	30	45	千歳町二丁目	113	193	96	97
宝町一丁目	156	333	161	172	<b>五番町地区</b>	<b>1,854</b>	<b>3,460</b>	<b>1,597</b>	<b>1,863</b>
宝町二丁目	57	104	47	57	中央通り一丁目	27	50	23	27
神通本町一丁目	258	509	264	245	中央通り二丁目	283	505	228	277
神通本町二丁目	119	205	107	98	中央通り三丁目	40	92	45	47
神通町一丁目	96	178	88	90	石倉町	77	125	61	64
神通町二丁目	143	289	151	138	堤町通り一丁目	109	200	99	101
神通町三丁目	128	249	113	136	堤町通り二丁目	51	104	46	58
内幸町	38	68	32	36	上本町	71	149	67	82
安田町	97	164	70	94	三番町	107	176	79	97
愛宕町一丁目	119	232	117	115	室町通り一丁目	92	201	81	120
愛宕町二丁目	132	297	135	162	室町通り二丁目	26	64	31	33
舟橋今町	88	210	97	113	五番町	150	283	137	146
牛島町	140	322	139	183	古鍛冶町	123	205	96	109
牛島本町一丁目	163	292	154	138	南新町	59	117	50	67
牛島本町二丁目	213	395	187	208	南田町一丁目	100	180	82	98
木場町	21	29	21	8	南田町二丁目	90	176	89	87
<b>安野屋地区</b>	<b>1,324</b>	<b>2,697</b>	<b>1,263</b>	<b>1,434</b>	梅沢町一丁目	95	160	78	82
芝園町一丁目	118	300	141	159	梅沢町二丁目	76	151	73	78
芝園町二丁目	49	99	43	56	梅沢町三丁目	138	295	134	161
芝園町三丁目	-	-	-	-	辰巳町一丁目	76	108	42	66
舟橋北町	27	46	20	26	辰巳町二丁目	64	119	56	63
舟橋南町	41	98	45	53	<b>柳町地区</b>	<b>3,204</b>	<b>5,915</b>	<b>2,850</b>	<b>3,065</b>
安野屋町一丁目	176	311	156	155	東田地方町一丁目	450	841	392	449
安野屋町二丁目	73	131	67	64	東田地方町二丁目	142	311	150	161
安野屋町三丁目	89	141	64	77	北新町一丁目	36	71	32	39
七軒町	71	173	87	86	北新町二丁目	70	127	52	75

町丁別世帯数及び人口(つづき)

(単位:世帯・人)

令和5年9月30日現在

町 名	世帯数	総 数	男	女	町 名	世帯数	総 数	男	女
柳町一丁目	37	87	40	47	星井町三丁目	53	113	48	65
柳町二丁目	49	97	43	54	太田口通り一丁目	48	79	35	44
柳町三丁目	104	205	91	114	太田口通り二丁目	74	127	52	75
柳町四丁目	60	123	59	64	太田口通り三丁目	41	79	39	40
向川原町	97	154	72	82	中野新町一丁目	22	45	20	25
泉町一丁目	87	145	73	72	中野新町二丁目	64	139	76	63
泉町二丁目	107	231	111	120	西中野町一丁目	235	489	225	264
千歳町三丁目	65	118	59	59	西中野町二丁目	251	447	226	221
弥生町一丁目	94	161	76	85	小泉町北部	112	239	119	120
弥生町二丁目	131	233	124	109	小泉町中部	55	110	57	53
稲荷元町一丁目	196	335	164	171	西中野本町	151	279	139	140
稲荷元町二丁目	214	332	169	163	<b>西田地方地区</b>	<b>3,221</b>	<b>6,504</b>	<b>3,101</b>	<b>3,403</b>
稲荷元町三丁目	270	540	274	266	磯部町二丁目	130	276	135	141
稲荷町一丁目	105	195	91	104	磯部町三丁目	105	235	131	104
稲荷町二丁目	66	148	68	80	磯部町四丁目	186	407	192	215
稲荷町三丁目	60	124	57	67	土居原町	45	95	44	51
於保多町	120	202	119	83	桃井町一丁目	61	134	65	69
館出町一丁目	93	163	80	83	桃井町二丁目	64	124	57	67
館出町二丁目	128	218	107	111	旅籠町	45	82	41	41
東町一丁目	89	149	58	91	西四十物町	100	199	76	123
東町二丁目	77	118	58	60	西山王町	111	225	103	122
東町三丁目	71	141	73	68	堀端町	62	131	66	65
緑町一丁目	54	98	49	49	相生町	89	191	94	97
緑町二丁目	81	157	61	96	長柄町一丁目	112	221	107	114
稲荷園町	6	15	9	6	長柄町二丁目	86	143	76	67
稲荷町四丁目	45	76	39	37	長柄町三丁目	55	103	53	50
<b>清水町地区</b>	<b>2,058</b>	<b>4,035</b>	<b>1,969</b>	<b>2,066</b>	西田地方町一丁目	45	108	49	59
清水町一丁目	102	207	93	114	西田地方町二丁目	92	160	91	69
清水町二丁目	61	143	71	72	千石町一丁目	53	85	38	47
清水町三丁目	170	304	136	168	千石町二丁目	94	210	90	120
清水町四丁目	60	105	42	63	千石町三丁目	77	147	57	90
清水町五丁目	106	196	99	97	千石町四丁目	105	199	102	97
清水町六丁目	79	129	67	62	千石町五丁目	145	280	135	145
清水町七丁目	51	102	49	53	千石町六丁目	54	98	49	49
清水町八丁目	85	169	86	83	花園町一丁目	124	272	123	149
清水町九丁目	91	190	89	101	花園町二丁目	101	196	96	100
音羽町一丁目	99	186	90	96	花園町三丁目	119	222	104	118
元町一丁目	81	175	86	89	花園町四丁目	153	336	163	173
清水中町	119	196	101	95	西田地方町三丁目	233	434	218	216
旭町	196	371	176	195	布瀬町一丁目	119	268	118	150
雄山町	98	207	96	111	布瀬町二丁目	298	606	270	336
大泉町三丁目	68	137	67	70	新根塚町一丁目	158	317	158	159
西公文名町	232	480	255	225	<b>堀川地区</b>	<b>5,759</b>	<b>11,724</b>	<b>5,631</b>	<b>6,093</b>
大泉北町	118	263	129	134	大町1区北部	130	259	131	128
大泉東町一丁目	204	390	195	195	大町1区中部	221	400	193	207
音羽町二丁目	38	85	42	43	大町2区	323	549	263	286
<b>星井町地区</b>	<b>1,345</b>	<b>2,564</b>	<b>1,235</b>	<b>1,329</b>	堀川小泉町1区	217	491	224	267
山王町	51	79	33	46	堀川小泉町2区	109	207	99	108
星井町一丁目	105	179	90	89	小泉町東部	33	65	34	31
星井町二丁目	83	160	76	84	小泉町南部	126	244	105	139



町丁別世帯数及び人口(つづき)

(単位:世帯・人)

令和5年9月30日現在

町 名	世帯数	総数	男	女	町 名	世帯数	総数	男	女
東中野町一丁目	23	48	19	29	元町二丁目	30	67	24	43
東中野町二丁目	206	444	212	232	栄町一丁目	96	206	98	108
東中野町三丁目	164	344	160	184	栄町二丁目	136	274	132	142
大泉町一丁目	74	129	64	65	栄町三丁目	12	20	6	14
大泉町二丁目	116	239	112	127	住吉町一丁目	124	220	120	100
大泉1区南部	493	1,165	582	583	住吉町二丁目	88	197	91	106
大泉東部	65	130	48	82	長江新町一丁目	141	322	148	174
太郎丸1区	1	2	1	1	長江新町二丁目	105	226	98	128
太郎丸2区	135	262	118	144	長江新町三丁目	219	489	220	269
掛尾町	567	1,035	502	533	長江新町四丁目	76	166	81	85
今泉	567	1,112	537	575	長江東町一丁目	133	284	126	158
大泉中町	208	436	210	226	長江東町二丁目	146	296	129	167
西大泉	176	384	202	182	長江東町三丁目	94	199	97	102
堀川小泉町一丁目	291	642	315	327	石金一丁目	227	439	199	240
堀川小泉町二丁目	45	84	44	40	石金二丁目	144	201	125	76
大泉本町一丁目	98	253	122	131	石金三丁目	157	300	151	149
大泉本町二丁目	260	609	276	333	西長江本町	89	195	90	105
大泉東町二丁目	227	441	220	221	西長江一丁目	125	250	116	134
大町1区西部	176	292	133	159	西長江二丁目	139	276	125	151
西中野町一丁目	10	19	9	10	西長江三丁目	116	227	110	117
西中野本町	3	6	4	2	西長江四丁目	127	254	132	122
大泉中部	264	563	278	285	長江一丁目	105	194	81	113
太郎丸本町一丁目	101	174	72	102	長江二丁目	134	253	118	135
太郎丸本町二丁目	108	245	120	125	長江三丁目	128	277	129	148
太郎丸本町三丁目	67	139	69	70	長江四丁目	159	356	165	191
太郎丸本町四丁目	83	191	88	103	長江五丁目	39	79	42	37
今泉北部町	72	121	65	56	東石金町	451	601	402	199
掛尾栄町	-	-	-	-	長江本町	249	471	222	249
<b>堀川南地区</b>	<b>6,872</b>	<b>15,234</b>	<b>7,404</b>	<b>7,830</b>	不二越町	170	351	171	180
本郷町1区	638	1,459	692	767	不二越本町一丁目	-	-	-	-
本郷町2区	318	763	375	388	不二越本町二丁目	-	-	-	-
本郷町3区	347	829	404	425	経堂四丁目	3	6	2	4
本郷町4区	369	793	396	397	<b>奥田地区</b>	<b>5,255</b>	<b>10,467</b>	<b>5,104</b>	<b>5,363</b>
本郷町5区	596	1,305	628	677	下新町	428	930	484	446
本郷新	341	745	365	380	湊入船町	137	228	102	126
大町1区南部	850	1,855	899	956	牛島新町	171	292	132	160
大町南台	108	219	96	123	赤江町	43	79	38	41
清住町	147	344	168	176	奥田新町	143	218	129	89
堀川天山町	92	191	91	100	奥田寿町	149	346	152	194
堀川町	1,385	2,607	1,306	1,301	永楽町	340	669	331	338
下堀	635	1,354	645	709	城北町	201	393	180	213
上堀町	382	792	371	421	曙町	258	459	229	230
上新保	220	626	297	329	下奥井一丁目	214	426	199	227
上堀南町	98	228	108	120	下奥井二丁目	-	-	-	-
堀川本郷	324	1,071	540	531	四ツ葉町	433	861	420	441
本郷町	22	53	23	30	窪新町	706	1,313	628	685
<b>東部地区</b>	<b>4,134</b>	<b>7,981</b>	<b>3,897</b>	<b>4,084</b>	窪本町	519	1,151	530	621
長江1区	1	4	2	2	久方町	332	664	345	319
清水元町	134	192	102	90	奥田町	344	702	349	353
音羽町二丁目	37	89	43	46	奥田双葉町	250	543	261	282

町丁別世帯数及び人口(つづき)

(単位:世帯・人)

令和5年9月30日現在

町 名	世帯数	総 数	男	女	町 名	世帯数	総 数	男	女
奥田本町	216	428	211	217	金屋2区	52	142	73	69
奥井町	371	765	384	381	金屋3区	31	68	32	36
<b>奥田北地区</b>	<b>3,785</b>	<b>8,033</b>	<b>3,882</b>	<b>4,151</b>	金屋4区	161	277	132	145
下新西町	3	3	2	1	鶴島1区	119	182	96	86
下新北町	416	938	449	489	鶴島2区	172	317	162	155
下新本町	312	658	321	337	鶴島3区	175	389	199	190
中島一丁目	340	706	351	355	寺町けや木台	234	504	249	255
中島二丁目	255	596	298	298	文京町一丁目	95	243	128	115
中島三丁目	368	776	371	405	文京町二丁目	149	436	223	213
中島四丁目	141	343	180	163	文京町三丁目	104	313	152	161
中島五丁目	75	144	62	82	<b>神明地区</b>	<b>1,804</b>	<b>4,031</b>	<b>1,900</b>	<b>2,131</b>
松若町	466	985	454	531	下野	80	204	98	106
千代田町	220	423	208	215	庄高田	9	19	10	9
栗島町一丁目	454	910	431	479	高田	71	165	71	94
栗島町二丁目	279	600	286	314	久郷	92	256	123	133
栗島町三丁目	456	951	469	482	有沢	512	1,035	504	531
興人町	-	-	-	-	有明町1区	86	130	51	79
下新日曹町	-	-	-	-	有明町2区	67	102	36	66
<b>桜谷地区</b>	<b>2,550</b>	<b>5,671</b>	<b>2,749</b>	<b>2,922</b>	有明町3区	80	110	44	66
石坂	646	1,602	767	835	羽根1区	335	886	439	447
駒見	205	390	203	187	羽根2区	117	272	120	152
田刈屋	234	575	269	306	羽根3区	202	459	213	246
田刈屋新町	103	223	107	116	有沢新町	153	393	191	202
畑中	90	175	82	93	<b>岩瀬地区</b>	<b>1,511</b>	<b>3,074</b>	<b>1,431</b>	<b>1,643</b>
五艘	613	1,344	635	709	岩瀬祇園町	24	44	21	23
安養坊	451	893	453	440	岩瀬新町1区	49	89	41	48
桜谷みどり町一丁目	106	256	125	131	岩瀬新町2区	36	68	31	37
桜谷みどり町二丁目	42	104	48	56	岩瀬幸町	28	46	23	23
石坂東町	60	109	60	49	岩瀬荒木町	51	94	40	54
<b>五福地区</b>	<b>5,646</b>	<b>10,029</b>	<b>5,282</b>	<b>4,747</b>	岩瀬神明町	61	107	50	57
五福1区の1	136	248	127	121	岩瀬福来町	36	77	39	38
五福1区の2	145	197	101	96	岩瀬大町	62	137	58	79
五福2区	304	430	246	184	岩瀬新川町1区	39	57	20	37
五福3区	211	331	168	163	岩瀬新川町2区	17	32	15	17
五福4区	441	762	430	332	岩瀬土場町	41	88	35	53
五福5区	230	324	175	149	岩瀬堺町	40	75	39	36
五福6区	299	436	234	202	岩瀬仲町	22	43	19	24
五福末広町	464	749	379	370	岩瀬白山町1区	79	181	82	99
五福8区	103	119	67	52	岩瀬白山町2区	98	211	93	118
五福9区	521	806	447	359	岩瀬文化町	83	178	84	94
五福10区	273	472	248	224	岩瀬御蔵町	93	223	106	117
五福新町	117	240	110	130	岩瀬赤田町1区	21	43	16	27
ひよどり南台	56	135	62	73	岩瀬赤田町2区	27	56	31	25
寺町1区	220	303	180	123	岩瀬表町	36	79	36	43
寺町2区	60	105	58	47	岩瀬梅本町	15	29	14	15
寺町3区	58	99	48	51	岩瀬港町	29	57	26	31
寺町4区	159	329	172	157	岩瀬菰浦町	46	99	42	57
寺町6区	287	522	310	212	岩瀬入船町	32	58	32	26
下野新	209	400	204	196	岩瀬天神町1区	78	179	85	94
金屋1区	61	151	70	81	岩瀬天神町2区	82	158	74	84

町丁別世帯数及び人口(つづき)

(単位:世帯・人)

令和5年9月30日現在

町 名	世帯数	総 数	男	女	町 名	世帯数	総 数	男	女
岩瀬諏訪町	84	176	85	91	浜黒崎第1区	51	130	60	70
岩瀬古志町	32	68	32	36	浜黒崎第4区	-	-	-	-
岩瀬古志町1区	113	192	103	89	日方江第1区	62	150	70	80
岩瀬松原町	57	130	59	71	日方江第2区	61	130	59	71
<b>萩浦地区</b>	<b>2,524</b>	<b>5,738</b>	<b>2,806</b>	<b>2,932</b>	針日	17	43	21	22
森	-	-	-	-	横越	58	136	62	74
千原崎	-	-	-	-	野田	11	32	17	15
森若町	60	133	62	71	平榎	34	91	45	46
森住町	228	508	255	253	古志町一丁目	91	181	86	95
上野新町	-	-	-	-	古志町二丁目	100	214	99	115
西宮町	39	67	40	27	古志町三丁目	93	206	100	106
千原崎一丁目	61	87	52	35	古志町四丁目	76	163	76	87
千原崎二丁目	164	330	164	166	古志町五丁目	97	233	97	136
蓮町一丁目	134	264	122	142	古志町六丁目	66	148	73	75
蓮町二丁目	258	601	280	321	浜黒崎浜通り	109	223	106	117
蓮町三丁目	190	399	188	211	浜黒崎本町	141	320	140	180
蓮町四丁目	111	258	116	142	<b>針原地区</b>	<b>1,786</b>	<b>3,991</b>	<b>1,940</b>	<b>2,051</b>
蓮町五丁目	285	688	342	346	道正	63	140	61	79
高島町一丁目	205	489	239	250	下飯野	256	567	280	287
高島町二丁目	128	299	145	154	東ヶ丘	83	189	90	99
森一丁目	121	275	139	136	楠木	28	74	37	37
森二丁目	179	472	236	236	宮町	31	78	35	43
森三丁目	117	307	152	155	小西	94	171	77	94
森四丁目	195	441	220	221	三上	134	275	134	141
森五丁目	-	-	-	-	高島	128	293	143	150
蓮町六丁目	49	120	54	66	野中	24	51	24	27
<b>大広田地区</b>	<b>3,288</b>	<b>7,565</b>	<b>3,732</b>	<b>3,833</b>	宮条	11	27	14	13
海岸通	328	843	406	437	針原新町1区	53	103	38	65
那智町	121	249	117	132	針原新町2区	56	96	42	54
加古町	4	4	4	-	針原新町3区	52	85	42	43
海岸通新町	65	117	59	58	針原新町4区北部	50	77	33	44
松浦町	32	59	34	25	針原新町4区南部	-	-	-	-
田畑南部	47	121	59	62	針原新町5区	66	141	70	71
田畑北部	195	531	268	263	町袋	79	193	87	106
中田	-	-	-	-	針原中町	286	637	321	316
住友町	179	430	206	224	宮成	82	192	91	101
田畑新町	329	717	353	364	宮成中部	10	17	13	4
晴海台	226	434	225	209	宮園町	200	585	308	277
森三丁目	-	-	-	-	<b>豊田地区</b>	<b>6,664</b>	<b>15,426</b>	<b>7,558</b>	<b>7,868</b>
中田一丁目	90	148	92	56	水落	117	292	152	140
中田二丁目	197	397	189	208	米田	24	65	31	34
永久町	278	609	290	319	豊丘町	238	521	242	279
銀嶺町	287	730	367	363	豊城町	197	350	169	181
東富山寿町一丁目	215	529	249	280	豊田	1	1	1	-
東富山寿町二丁目	135	323	151	172	豊田町一丁目	312	628	302	326
東富山寿町三丁目	316	675	326	349	豊田町二丁目	45	92	43	49
中田三丁目	23	26	21	5	下富居一丁目	411	857	403	454
森住町	-	-	-	-	下富居二丁目	146	316	172	144
清風町	221	623	316	307	緑陽町	79	184	91	93
<b>浜黒崎地区</b>	<b>1,067</b>	<b>2,400</b>	<b>1,111</b>	<b>1,289</b>	豊島町	218	409	187	222

町丁別世帯数及び人口(つづき)

(単位:世帯・人)

令和5年9月30日現在

町 名	世帯数	総 数	男	女	町 名	世帯数	総 数	男	女
米田すずかけ台一丁目	109	220	118	102	上富居三丁目	207	369	187	182
米田すずかけ台二丁目	166	363	172	191	上富居新町	157	317	159	158
豊若町一丁目	207	480	235	245	中富居新町	146	297	148	149
豊若町二丁目	213	469	226	243	<b>新庄地区</b>	<b>5,888</b>	<b>12,563</b>	<b>6,132</b>	<b>6,431</b>
豊若町三丁目	206	446	217	229	新庄町第1	70	173	93	80
犬島新町一丁目	230	519	258	261	新庄町第2	13	25	14	11
犬島新町二丁目	96	204	101	103	新庄町第3	72	162	84	78
米田すずかけ台三丁目	125	284	134	150	新庄町第4	322	888	429	459
上野新町	57	130	60	70	新園町	741	1,474	697	777
城川原一丁目	253	579	285	294	西新庄	143	251	125	126
城川原二丁目	140	332	158	174	常盤台2区	10	12	9	3
城川原三丁目	115	172	79	93	経堂	131	326	155	171
豊城新町	125	298	149	149	上庄町	108	263	124	139
犬島一丁目	120	295	148	147	経堂一丁目	146	341	166	175
犬島二丁目	181	664	331	333	経堂二丁目	188	410	199	211
犬島三丁目	187	443	218	225	綾田町一丁目	344	702	333	369
犬島四丁目	166	405	199	206	綾田町二丁目	66	103	54	49
犬島五丁目	167	394	206	188	綾田町三丁目	103	205	101	104
犬島六丁目	171	406	202	204	双代町	-	-	-	-
犬島七丁目	181	413	193	220	田中町一丁目	181	349	166	183
米田町一丁目	245	615	325	290	田中町二丁目	250	534	254	280
米田町二丁目	120	328	164	164	田中町三丁目	150	307	153	154
高園町	192	400	178	222	田中町四丁目	252	410	223	187
豊田本町一丁目	144	326	166	160	田中町五丁目	91	142	73	69
豊田本町二丁目	139	330	165	165	荒川一丁目	29	64	30	34
豊田本町三丁目	358	792	392	400	荒川二丁目	202	420	208	212
米田町三丁目	-	-	-	-	経堂三丁目	74	166	88	78
豊田本町四丁目	330	965	470	495	新庄町一丁目	281	583	276	307
水落一丁目	133	439	216	223	新庄町二丁目	241	522	260	262
<b>広田地区</b>	<b>4,636</b>	<b>9,734</b>	<b>4,677</b>	<b>5,057</b>	新庄町三丁目	181	325	147	178
新屋	168	374	193	181	向新庄町一丁目	2	3	2	1
新屋新町	173	323	140	183	向新庄町三丁目	-	-	-	-
飯野	86	213	102	111	荒川三丁目	41	73	36	37
鍋田	318	720	350	370	荒川四丁目	-	-	-	-
上富居	-	-	-	-	荒川五丁目	74	162	77	85
中富居	448	1,114	531	583	荒川新町	121	276	132	144
問屋町	-	-	-	-	経堂四丁目	67	162	79	83
上赤江町一丁目	500	976	468	508	新庄町四丁目	207	404	198	206
上赤江町二丁目	329	644	315	329	常盤台	651	1,323	645	678
下赤江町一丁目	175	389	191	198	長江東町一丁目	5	7	3	4
下赤江町二丁目	605	1,148	521	627	新庄本町三丁目	55	101	48	53
富居栄町	96	211	101	110	経堂新町	276	895	451	444
千成町	493	1,081	517	564	<b>藤ノ木地区</b>	<b>6,866</b>	<b>16,425</b>	<b>8,039</b>	<b>8,386</b>
鶴ヶ丘町	138	319	161	158	金代	306	683	347	336
新富居	-	-	-	-	藤代町	86	191	77	114
問屋町一丁目	22	39	19	20	栄新町	256	443	205	238
問屋町二丁目	27	27	18	9	町新	327	798	393	405
問屋町三丁目	-	-	-	-	開	788	2,056	1,031	1,025
上富居一丁目	106	185	93	92	富岡町	419	801	414	387
上富居二丁目	442	988	463	525	大江干	306	757	375	382

町丁別世帯数及び人口(つづき)

(単位:世帯・人)

令和5年9月30日現在

町 名	世帯数	総数	男	女	町 名	世帯数	総数	男	女
荏原新町	115	218	81	137	山室荒屋	431	974	472	502
日俣	113	286	136	150	松ヶ丘	263	633	312	321
朝日	52	116	61	55	町村	747	1,603	785	818
藤木	1,393	3,607	1,783	1,824	古寺	70	205	103	102
藤木中町	106	254	125	129	東流杉	21	45	25	20
藤木新町	226	522	245	277	流杉	233	412	181	231
大島新町	264	585	287	298	西野新	13	38	20	18
藤の木台一丁目	82	173	78	95	中川原台一丁目	118	266	129	137
藤の木台二丁目	104	252	123	129	中川原台二丁目	64	177	77	100
藤の木台三丁目	99	225	112	113	古寺新町	85	161	65	96
新金代一丁目	102	219	104	115	若葉台	122	259	122	137
新金代二丁目	147	337	166	171	高屋敷2区	839	2,141	1,021	1,120
藤の木園町	263	617	316	301	町村一丁目	290	632	305	327
大島一丁目	66	157	76	81	山室荒屋新町	440	1,170	580	590
大島二丁目	584	1,574	770	804	町村二丁目	190	367	178	189
大島三丁目	39	79	36	43	<b>太田地区</b>	<b>2,457</b>	<b>5,596</b>	<b>2,714</b>	<b>2,882</b>
大島四丁目	-	-	-	-	太田中区	142	358	172	186
藤木県営住宅	90	163	56	107	太田北区	576	1,234	613	621
大江干新町	94	229	109	120	太田南町	128	302	158	144
中間島一丁目	81	190	92	98	大宮町	148	324	149	175
中間島二丁目	61	162	86	76	横内第1	24	53	26	27
藤見町	192	480	236	244	横内第2	46	111	58	53
藤の木緑台	105	251	119	132	横内第3	93	213	99	114
向新庄町三丁目	-	-	-	-	新横内町	127	281	138	143
<b>山室地区</b>	<b>5,730</b>	<b>11,553</b>	<b>5,527</b>	<b>6,026</b>	石屋	81	181	93	88
公文名	149	303	155	148	八川	46	130	58	72
青葉町	249	379	156	223	新名	34	86	46	40
山室新町	80	114	43	71	城村	111	285	137	148
中市	-	-	-	-	城ヶ丘1区	18	28	11	17
山室	1,626	3,459	1,688	1,771	城ヶ丘2区	15	20	11	9
山室2区	70	131	56	75	城ヶ丘3区	18	38	19	19
高原本町	168	349	170	179	城ヶ丘4区	12	25	11	14
秋吉	821	1,900	919	981	城ヶ丘5区	15	28	10	18
天正寺	764	1,543	749	794	大場	39	84	44	40
山室向陽台	77	153	79	74	西番第1	78	197	95	102
中川原新町	254	447	216	231	西番第2	119	259	127	132
高屋敷1区	307	597	293	304	西番第3	26	50	27	23
高原町	244	372	138	234	中屋	77	182	90	92
東石金町	1	2	1	1	関	67	173	82	91
長江本町	14	26	10	16	昭和新町	75	187	90	97
不二越町	38	74	31	43	城若町	41	92	41	51
不二越本町二丁目	-	-	-	-	城新町	76	171	79	92
秋吉新町	357	697	338	359	城村新町	125	283	141	142
中市一丁目	369	733	358	375	太田向陽台	100	221	89	132
中市二丁目	142	274	127	147	<b>蟻川地区</b>	<b>6,302</b>	<b>13,461</b>	<b>6,618</b>	<b>6,843</b>
<b>山室中部地区</b>	<b>5,002</b>	<b>11,396</b>	<b>5,534</b>	<b>5,862</b>	八日町	80	174	99	75
不二栄町1区	80	164	75	89	黒崎	449	729	415	314
不二栄町2区	54	119	58	61	上袋	754	1,406	679	727
不二栄町3区	64	133	63	70	赤田	1,577	3,226	1,598	1,628
中川原	878	1,897	963	934	朝菜町1丁目	360	840	416	424

## 町丁別世帯数及び人口(つづき)

(単位:世帯・人)

令和5年9月30日現在

町 名	世帯数	総 数	男	女	町 名	世帯数	総 数	男	女
朝菜町2丁目	146	338	154	184	若竹町三丁目	104	225	103	122
朝菜町3丁目	100	185	79	106	若竹町四丁目	89	211	106	105
朝菜町4丁目	65	139	66	73	若竹町五丁目	71	166	74	92
朝菜町5丁目	101	229	110	119	若竹町六丁目	77	176	79	97
朝菜町6丁目	159	367	175	192	安養寺	118	295	141	154
小杉	1,156	2,673	1,297	1,376	辰尾	41	108	50	58
新堀町	174	432	211	221	辰尾新町1区	41	65	29	36
布市	222	542	259	283	辰尾新町2区	48	74	35	39
二俣	74	181	85	96	辰尾新町3区	30	38	19	19
蜷川	92	166	81	85	上熊野	115	265	136	129
赤田新町	204	493	240	253	森田	56	155	73	82
二俣新町	267	509	260	249	江本	31	85	46	39
布市新町	322	832	394	438	牧田	29	68	38	30
<b>新保地区</b>	<b>2,524</b>	<b>5,588</b>	<b>2,815</b>	<b>2,773</b>	林崎	19	63	34	29
萩原	381	632	335	297	杉瀬	9	20	10	10
塚原	147	298	155	143	青柳新	26	76	37	39
才覚寺	286	693	346	347	上野南町	53	70	40	30
経田	122	292	143	149	石田万葉台	77	157	75	82
西荒屋	748	1,676	825	851	千俵町	6	23	13	10
上八日町	50	98	53	45	上野寿町	221	555	273	282
秋ヶ島	66	159	70	89	珠泉東町	259	828	408	420
別名	-	-	-	-	珠泉西町	178	581	294	287
友杉	52	144	79	65	<b>月岡地区</b>	<b>2,702</b>	<b>6,214</b>	<b>2,996</b>	<b>3,218</b>
任海	74	199	101	98	開発	116	267	130	137
新保	113	298	142	156	上千俵	-	-	-	-
吉倉	50	123	59	64	上布目	62	154	70	84
押上	39	110	57	53	中布目	61	182	84	98
福居	32	84	48	36	上今町	50	111	53	58
南中田	24	56	30	26	大井	29	74	37	37
惣在寺	40	109	57	52	青柳	22	59	30	29
大利	-	-	-	-	月見町一丁目	46	108	50	58
下栗山	28	73	36	37	月見町二丁目	106	233	111	122
上栗山	75	185	91	94	月見町三丁目	61	136	61	75
南栗山	128	277	145	132	月見町四丁目	55	118	49	69
西荒屋(刑務所官舎)	42	55	43	12	月見町五丁目	228	343	151	192
南央町	27	27	-	27	月見町六丁目	56	134	59	75
<b>熊野地区</b>	<b>2,823</b>	<b>6,884</b>	<b>3,356</b>	<b>3,528</b>	月見町七丁目	60	149	71	78
島田	10	24	14	10	月岡東緑町一丁目	125	248	118	130
下熊野	75	183	92	91	月岡東緑町二丁目	107	245	124	121
小中	81	131	51	80	月岡東緑町三丁目	72	172	77	95
上野	230	557	272	285	月岡東緑町四丁目	101	210	101	109
経力	74	163	81	82	月岡町一丁目	15	35	16	19
石田	167	389	193	196	月岡町二丁目	40	104	53	51
南金屋	17	44	16	28	月岡町三丁目	67	140	74	66
上栄	94	211	100	111	月岡町四丁目	85	222	102	120
吉岡	78	201	98	103	月岡町五丁目	94	235	113	122
悪王寺	36	78	44	34	月岡町六丁目	114	294	144	150
宮保	89	226	99	127	月岡町七丁目	301	622	306	316
若竹町一丁目	66	133	64	69	上千俵町	155	389	199	190
若竹町二丁目	108	240	119	121	月岡西緑町	474	1,230	613	617

町丁別世帯数及び人口(つづき)

(単位:世帯・人)

令和5年9月30日現在

町 名	世帯数	総 数	男	女	町 名	世帯数	総 数	男	女
<b>四方地区</b>	<b>1,417</b>	<b>3,232</b>	<b>1,568</b>	<b>1,664</b>	<b>呉羽地区</b>	<b>5,479</b>	<b>12,195</b>	<b>5,946</b>	<b>6,249</b>
四方一番町	30	54	21	33	高木	529	1,374	692	682
四方二番町	36	60	26	34	呉羽昭和町	58	118	63	55
四方恵比須町	43	74	31	43	呉羽姫本	171	400	194	206
四方神明町	35	75	35	40	呉羽川西	103	227	111	116
四方田町	45	93	42	51	呉羽中の町	199	438	215	223
四方東野割町	45	89	38	51	呉羽貴舟巻	136	254	127	127
四方西野割町	72	149	80	69	呉羽三ッ塚	249	542	266	276
四方東港町	28	55	22	33	呉羽東町	68	132	56	76
四方西港町	31	51	20	31	呉羽丸富町	210	445	206	239
四方新出町	92	192	86	106	呉羽本町	438	908	434	474
四方南町	58	134	66	68	呉羽つつじが丘	254	544	256	288
四方西岩瀬	114	237	112	125	呉羽富田町	475	1,023	492	531
四方北窪	174	417	199	218	茶屋町	532	1,124	546	578
四方荒屋	418	977	479	498	茶屋新町	74	156	71	85
四方茶園町	4	8	5	3	追分茶屋	378	873	433	440
四方江代町	81	187	97	90	吉作	876	1,984	956	1,028
四方	-	-	-	-	住吉	204	509	254	255
つばめ野三丁目	111	380	209	171	花木	93	204	113	91
<b>八幡地区</b>	<b>951</b>	<b>2,246</b>	<b>1,079</b>	<b>1,167</b>	呉羽苑	224	499	227	272
利波	16	39	13	26	吉作新町	47	69	41	28
八町	331	770	367	403	呉羽水上町	67	137	72	65
今市	68	185	90	95	呉羽新富田町	94	235	121	114
八幡	80	187	90	97	<b>長岡地区</b>	<b>1,768</b>	<b>3,978</b>	<b>1,931</b>	<b>2,047</b>
寺島	63	158	83	75	北代新	-	-	-	-
田尻	46	112	54	58	長岡	-	-	-	-
宮尾	138	357	171	186	長岡新	43	92	45	47
松木	19	38	16	22	八ヶ山	205	495	237	258
百塚	103	210	99	111	北代1区	144	344	155	189
八幡新町	82	185	91	94	北代2区	214	543	274	269
八町東	5	5	5	-	北代3区	271	582	289	293
田尻南	-	-	-	-	北代4区	215	419	213	206
<b>草島地区</b>	<b>1,202</b>	<b>2,795</b>	<b>1,401</b>	<b>1,394</b>	北代5区	165	350	161	189
金山新	220	565	282	283	北代6区	205	439	211	228
草島	424	977	489	488	北代藤ヶ丘	306	714	346	368
富浦町	165	353	172	181	<b>寒江地区</b>	<b>654</b>	<b>1,607</b>	<b>803</b>	<b>804</b>
草島(火力発電社宅)	7	7	7	-	中沖	123	339	162	177
金山新桜ヶ丘	107	254	125	129	大塚	157	398	207	191
草島新町	104	236	116	120	呉羽野田	24	69	32	37
金山新東	175	403	210	193	本郷	148	364	175	189
<b>倉垣地区</b>	<b>1,288</b>	<b>3,005</b>	<b>1,418</b>	<b>1,587</b>	野口	132	273	141	132
布目	394	880	411	469	野町	69	159	83	76
布目旭	108	243	118	125	北二ツ屋	1	5	3	2
布目新町	116	180	64	116	<b>古沢地区</b>	<b>961</b>	<b>1,674</b>	<b>857</b>	<b>817</b>
布目緑町	89	188	87	101	古沢	367	600	321	279
布目東町	121	263	119	144	西金屋	96	136	77	59
布目南町	87	180	90	90	栃谷	102	227	112	115
打出	135	289	131	158	杉谷	319	531	252	279
つばめ野一丁目	140	482	245	237	境野新	77	180	95	85
つばめ野二丁目	98	300	153	147	<b>老田地区</b>	<b>1,397</b>	<b>3,282</b>	<b>1,619</b>	<b>1,663</b>

## 町丁別世帯数及び人口(つづき)

(単位:世帯・人)

令和5年9月30日現在

町 名	世帯数	総 数	男	女	町 名	世帯数	総 数	男	女
野々上	150	276	152	124	水橋辻ヶ堂(公団住宅)	-	-	-	-
願海寺	372	864	414	450	水橋山王町	67	117	56	61
西二俣	83	216	105	111	水橋中町	70	138	70	68
中老田	338	877	430	447	水橋川原町	81	164	78	86
東老田	367	943	460	483	水橋駅前	101	216	109	107
願海寺新町	87	106	58	48	水橋花の井町	224	488	234	254
<b>池多地区</b>	<b>397</b>	<b>980</b>	<b>463</b>	<b>517</b>	水橋新堂町	180	396	195	201
北押川	79	211	97	114	水橋阜等町	269	686	340	346
西押川	94	246	119	127	水橋昭和町	86	209	110	99
平岡	73	184	92	92	<b>水橋東部地区</b>	<b>792</b>	<b>1,790</b>	<b>888</b>	<b>902</b>
開ヶ丘	29	69	30	39	水橋開発町	52	120	53	67
山本	76	164	76	88	水橋孤塚	28	62	31	31
坂下新	-	-	-	-	水橋柳寺	26	65	31	34
三熊	43	98	45	53	水橋石政	81	196	92	104
池多	3	8	4	4	水橋恋塚	22	46	27	19
<b>水橋中部地区</b>	<b>1,563</b>	<b>3,288</b>	<b>1,541</b>	<b>1,747</b>	水橋上桜木	33	61	34	27
水橋新大町	55	103	45	58	水橋桜木	42	105	50	55
水橋新町	62	115	47	68	水橋鏡田	15	38	20	18
水橋明治町	21	38	13	25	水橋堅田	28	72	34	38
水橋中大町	41	70	32	38	水橋小池	37	89	44	45
水橋東天神町	17	31	13	18	水橋五郎丸	32	80	43	37
水橋稲荷町	40	84	40	44	水橋伊勢領	25	58	28	30
水橋西天神町	39	79	40	39	水橋下砂子坂新	19	40	20	20
水橋田町	21	34	19	15	水橋下砂子坂	44	96	48	48
水橋西出町	29	55	28	27	水橋上砂子坂	40	102	46	56
水橋中出町	50	98	48	50	水橋高志園町	268	560	287	273
水橋東出町	75	140	62	78	<b>三郷地区</b>	<b>1,714</b>	<b>3,801</b>	<b>1,888</b>	<b>1,913</b>
水橋朝日町	58	139	63	76	水橋伊勢屋	71	168	81	87
水橋地蔵町	30	46	26	20	水橋中村	182	380	169	211
水橋東浜町	24	61	30	31	水橋肘崎	113	246	120	126
水橋西浜町	41	79	37	42	水橋市田袋	71	144	76	68
水橋館町	195	407	186	221	水橋的場	43	103	59	44
水橋中村町	109	228	111	117	水橋上の場	8	22	11	11
水橋中村新町	92	159	62	97	水橋小路	95	204	101	103
水橋市江新町	140	316	156	160	水橋沖	69	163	85	78
水橋東館町	197	459	224	235	水橋柴草	12	26	12	14
水橋新館町	41	70	26	44	水橋二杉	46	114	60	54
水橋中村栄町	98	251	124	127	水橋入部町	6	18	8	10
水橋市江	88	226	109	117	水橋入江	22	42	20	22
<b>水橋西部地区</b>	<b>1,724</b>	<b>3,806</b>	<b>1,864</b>	<b>1,942</b>	水橋池田館	47	96	48	48
水橋新保	44	102	51	51	水橋池田町	40	94	44	50
水橋新保新町	40	62	32	30	水橋二ツ屋	18	37	20	17
水橋辻ヶ堂	76	185	89	96	水橋高堂	23	55	30	25
水橋荒町	65	150	74	76	水橋番頭名	3	6	2	4
水橋大正町	249	556	269	287	水橋金尾	19	38	21	17
水橋立山町	27	55	25	30	水橋金尾新	64	127	56	71
水橋西大町	35	83	42	41	水橋新堀	51	99	47	52
水橋浜町	25	42	16	26	水橋常願寺	46	103	55	48
水橋今町	31	60	25	35	水橋開発	267	608	303	305
水橋印田町	54	97	49	48	水橋中新町	398	908	460	448



町丁別世帯数及び人口(つづき)

(単位:世帯・人)

令和5年9月30日現在

町名	世帯数	総数	男	女	町名	世帯数	総数	男	女
<b>上条地区</b>	<b>611</b>	<b>1,619</b>	<b>802</b>	<b>817</b>	手屋三丁目	135	205	108	97
水橋大正北部	8	17	7	10	向新庄第4	2	4	3	1
水橋大正南部	12	30	15	15	荏原	625	1,301	616	685
水橋曲淵	28	60	29	31	向新庄町一丁目	491	994	501	493
水橋平塚	21	42	18	24	向新庄町二丁目	437	798	410	388
水橋北馬場	32	74	37	37	向新庄町三丁目	99	166	86	80
水橋中馬場	10	20	8	12	向新庄町四丁目	387	867	450	417
水橋金広	12	38	17	21	向新庄町五丁目	270	477	258	219
水橋小出裏坪	28	70	36	34	向新庄町六丁目	52	74	43	31
水橋小出上屋	35	64	30	34	向新庄町七丁目	232	483	270	213
水橋小出東町	18	50	22	28	向新庄町八丁目	67	80	62	18
水橋小出表坪	29	66	32	34	新庄銀座一丁目	184	433	212	221
水橋専光寺	27	68	34	34	新庄銀座二丁目	180	505	234	271
水橋高寺	28	61	29	32	新庄銀座三丁目	31	64	36	28
水橋石割	19	46	23	23	新庄北町	390	772	380	392
水橋田伏	31	92	49	43	新庄本町一丁目	7	10	7	3
水橋佐野竹	6	16	10	6	新庄本町二丁目	3	7	3	4
水橋清水堂	50	110	47	63	新庄町	81	276	146	130
水橋上条新町	217	695	359	336	上飯野	675	1,497	745	752
<b>光陽地区</b>	<b>4,386</b>	<b>8,879</b>	<b>4,397</b>	<b>4,482</b>	上飯野新町一丁目	157	347	181	166
布瀬本町	316	670	350	320	上飯野新町二丁目	179	395	192	203
布瀬町南一丁目	343	775	383	392	上飯野新町三丁目	372	862	425	437
布瀬町南二丁目	187	426	189	237	上飯野新町四丁目	62	174	83	91
布瀬町南三丁目	123	267	131	136	上飯野新町五丁目	79	182	84	98
根塚町一丁目	137	332	165	167	新庄町一丁目	9	14	8	6
根塚町二丁目	30	51	24	27	<b>大沢野地域</b>	<b>9,133</b>	<b>21,227</b>	<b>10,405</b>	<b>10,822</b>
根塚町三丁目	91	223	121	102	<b>下夕地区</b>	<b>123</b>	<b>278</b>	<b>134</b>	<b>144</b>
根塚町四丁目	61	148	71	77	東猪谷	21	48	23	25
新根塚町二丁目	188	399	193	206	舟渡	13	24	13	11
新根塚町三丁目	200	412	214	198	小糸	9	20	10	10
太郎丸西町一丁目	216	365	173	192	伏木	6	9	3	6
太郎丸西町二丁目	29	64	32	32	吉野	7	11	4	7
二口町一丁目	134	298	148	150	寺津	5	12	9	3
二口町二丁目	118	277	135	142	町長	30	90	42	48
二口町三丁目	118	277	128	149	布尻	22	44	21	23
二口町四丁目	152	334	162	172	今生津	8	16	7	9
二口町五丁目	119	225	116	109	芦生	2	4	2	2
黒瀬	785	1,544	791	753	<b>小羽地区</b>	<b>110</b>	<b>249</b>	<b>125</b>	<b>124</b>
黒瀬北町一丁目	90	151	82	69	須原	42	98	46	52
黒瀬北町二丁目	641	999	492	507	長川原	7	13	4	9
今泉西部町	193	365	158	207	小羽	25	70	33	37
新根塚町一丁目	115	277	139	138	葛原	24	40	26	14
<b>新庄北地区</b>	<b>5,982</b>	<b>12,647</b>	<b>6,345</b>	<b>6,302</b>	下伏	8	21	12	9
新庄北部第1	6	11	4	7	土	3	6	3	3
新庄北部第2	291	649	309	340	根上	1	1	1	-
新庄北部第3	-	-	-	-	<b>船峠地区</b>	<b>1,015</b>	<b>1,955</b>	<b>984</b>	<b>971</b>
新庄北部第4	62	155	71	84	寺家	87	235	119	116
新庄北部第5	183	380	194	186	市場	35	86	41	45
手屋一丁目	122	228	107	121	直坂	7	17	9	8
手屋二丁目	112	237	117	120	横樋	65	135	56	79

## 町丁別世帯数及び人口(つづき)

(単位:世帯・人)

令和5年9月30日現在

町 名	世帯数	総 数	男	女	町 名	世帯数	総 数	男	女
大野	45	112	47	65	上二杉3区	235	517	257	260
南野田	44	72	28	44	長附4区	132	324	150	174
坂本1区	95	228	123	105	長附5区	82	191	99	92
坂本2区	79	199	96	103	長附6区	138	312	153	159
セーナー苑	342	343	210	133	稲代1区	267	563	271	292
二松	71	176	79	97	稲代2区	206	466	223	243
万願寺	50	109	53	56	長附7区	219	622	316	306
万開	21	58	29	29	<b>大久保地区</b>	<b>3,129</b>	<b>7,823</b>	<b>3,866</b>	<b>3,957</b>
松野	37	91	47	44	上大久保5区	321	809	387	422
小黒	37	94	47	47	上大久保6区	391	1,073	530	543
<b>大沢野地区</b>	<b>4,756</b>	<b>10,922</b>	<b>5,296</b>	<b>5,626</b>	上大久保泉町	64	151	77	74
牛ヶ増	15	31	14	17	下大久保1区	515	1,430	691	739
笹津1区	53	104	54	50	下大久保2区	165	468	228	240
笹津2区	33	82	38	44	下大久保3区	162	409	199	210
笹津3区	68	167	71	96	下大久保4区	106	220	114	106
笹津4区	55	108	47	61	下大久保5区	106	273	139	134
笹津5区	73	178	84	94	下大久保6区	154	349	171	178
笹津6区	71	165	86	79	下大久保東ヶ丘	104	234	109	125
笹津7区	126	232	93	139	下大久保新町	73	84	62	22
春日長走	123	276	132	144	若草町	200	490	244	246
下夕林	61	134	58	76	新村	24	62	30	32
西大沢1区	87	207	102	105	合田	30	75	36	39
西大沢2区	70	159	68	91	東大久保	99	268	135	133
西大沢3区	53	105	50	55	中大久保	311	715	353	362
敷紡寮	14	14	3	11	神通	9	30	14	16
高内1区	76	186	88	98	塩	72	177	83	94
高内2区	81	174	94	80	下大久保緑町	115	251	128	123
カーボン2区	-	-	-	-	大久保新町	54	118	63	55
幸町1区	49	107	53	54	下大久保若葉台	54	137	73	64
幸町2区	20	37	16	21	<b>大山地域</b>	<b>3,691</b>	<b>8,851</b>	<b>4,256</b>	<b>4,595</b>
八木山1区	47	90	43	47	<b>上滝地区</b>	<b>1,110</b>	<b>2,515</b>	<b>1,199</b>	<b>1,316</b>
八木山2区	57	113	50	63	大山上野	61	142	67	75
八木山3区	53	99	53	46	新上野	2	9	6	3
上大久保1区	46	118	51	67	上滝緑町	11	20	9	11
上大久保2区	71	172	82	90	上新町	42	88	41	47
上大久保3区	161	383	191	192	上滝東新町	52	124	58	66
上大久保4区	403	891	444	447	上滝東町	64	129	56	73
上大久保栄町	103	231	105	126	六間町	44	98	47	51
上大久保北新町	56	117	55	62	大山北新町	156	366	181	185
上大久保東新町	109	250	135	115	中町	25	45	25	20
長附1区	143	380	189	191	川端町	44	105	52	53
長附2区	65	174	88	86	中滝	208	440	214	226
長附3区	187	458	224	234	三室荒屋	195	502	235	267
南花園町	116	274	134	140	中滝団地	29	48	21	27
加納	94	240	125	115	中ノ寺団地	-	-	-	-
西塩野	76	186	95	91	新栄町	151	344	159	185
岩木	23	51	21	30	新曙町	26	55	28	27
岩木新	7	17	8	9	<b>大山地区</b>	<b>370</b>	<b>785</b>	<b>350</b>	<b>435</b>
上二杉1区	292	671	325	346	文珠寺	77	167	81	86
上二杉2区	240	546	258	288	東小俣	7	19	8	11

町丁別世帯数及び人口(つづき)

(単位:世帯・人)

令和5年9月30日現在

町 名	世帯数	総数	男	女	町 名	世帯数	総数	男	女
西小俣	8	17	12	5	たばたけ寿町	59	170	77	93
長瀬	-	-	-	-	つくし野	89	233	123	110
手出	-	-	-	-	<b>福沢地区</b>	<b>348</b>	<b>806</b>	<b>384</b>	<b>422</b>
赤倉	-	-	-	-	東福沢1区	21	53	24	29
河内	-	-	-	-	東福沢2区	54	137	60	77
小原	-	-	-	-	東福沢3区	31	83	40	43
隠土	-	-	-	-	東福沢4区	29	81	39	42
新町	-	-	-	-	東福沢5区	19	48	24	24
岡田	19	45	16	29	東福沢7区	20	47	26	21
大山松木	3	6	2	4	火土呂	1	1	1	-
牧	14	25	10	15	小佐波	-	-	-	-
才覚地	9	18	6	12	牧野	25	60	30	30
水須	-	-	-	-	大山布目	3	4	2	2
中地山	5	9	5	4	東黒牧	39	107	46	61
和田	15	26	10	16	糊ヶ原	9	16	7	9
亀谷	40	90	45	45	小谷	-	-	-	-
有峰	-	-	-	-	砂見	-	-	-	-
本宮	42	95	40	55	芋平	-	-	-	-
栗巣野	40	93	44	49	日尾	15	40	17	23
原	17	33	15	18	瀬戸	3	11	4	7
本宮はなさり	17	30	12	18	馬瀬	2	5	3	2
安蔵	-	-	-	-	石淵	-	-	-	-
小見	57	112	44	68	下双嶺	-	-	-	-
中地山亀谷入会	-	-	-	-	大清水	1	1	-	1
小見和田入会	-	-	-	-	大双嶺	1	1	-	1
小見亀谷入会	-	-	-	-	小坂	-	-	-	-
<b>大庄地区</b>	<b>1,863</b>	<b>4,745</b>	<b>2,323</b>	<b>2,422</b>	東黒牧上野	61	72	42	30
田島	243	669	314	355	東福沢住宅団地	-	-	-	-
善名	162	448	220	228	津毛	11	36	17	19
下番	52	125	60	65	中央農高	-	-	-	-
下番新町	34	68	37	31	福沢団地	3	3	2	1
馬瀬口	70	161	87	74	福沢中央住宅	-	-	-	-
中番	55	131	66	65	千長原	-	-	-	-
旭ヶ丘	13	26	10	16	長棟	-	-	-	-
小原屋	85	204	96	108	奥山	-	-	-	-
大栗	47	119	59	60	<b>八尾地域</b>	<b>7,497</b>	<b>18,220</b>	<b>8,964</b>	<b>9,256</b>
花崎	135	337	159	178	<b>八尾地区</b>	<b>829</b>	<b>1,892</b>	<b>914</b>	<b>978</b>
上大浦	20	43	19	24	八尾町東町	88	206	101	105
中大浦	33	91	46	45	八尾町西町	103	255	120	135
下大浦	18	37	14	23	八尾町鏡町	100	227	109	118
桑原	49	138	72	66	八尾町上新町	126	279	126	153
南大場	101	247	124	123	八尾町諏訪町	77	183	87	96
殿様林	13	23	14	9	八尾町西新町	107	194	106	88
津羽見	160	373	189	184	八尾町東新町	20	47	20	27
はなさき苑	14	14	1	13	八尾町今町	34	104	52	52
風見台	55	168	85	83	八尾町下新町	107	223	111	112
明日美野	211	554	266	288	八尾町天満町	67	174	82	92
グリーンコア大山	61	149	77	72	<b>保内地区</b>	<b>2,912</b>	<b>6,732</b>	<b>3,378</b>	<b>3,354</b>
青葉台	29	67	30	37	八尾町高善寺	136	382	182	200
花みず木台	55	150	78	72	八尾町館	20	64	34	30

町丁別世帯数及び人口(つづき)

(単位:世帯・人)

令和5年9月30日現在

町 名	世帯数	総 数	男	女	町 名	世帯数	総 数	男	女
八尾町本郷	53	154	74	80	八尾町下笹原	87	225	111	114
八尾町田中	28	76	41	35	八尾町掛畑	17	40	18	22
八尾町翠尾	57	182	89	93	八尾町上黒瀬	6	14	7	7
八尾町奥田	79	186	95	91	八尾町小原滝脇	-	-	-	-
八尾町三田	77	216	108	108	八尾町桐谷	16	28	16	12
八尾町平林	4	14	5	9	八尾町小井波	-	-	-	-
八尾町松原	36	87	45	42	八尾町上笹原	27	51	23	28
八尾町上新田	150	409	205	204	八尾町茗ヶ原	36	80	40	40
八尾町中新田	38	117	59	58	八尾町角間	19	54	25	29
八尾町下新田	44	126	64	62	八尾町梅苑町	106	250	112	138
八尾町水谷	87	217	108	109	<b>室牧地区</b>	<b>172</b>	<b>374</b>	<b>179</b>	<b>195</b>
八尾町妙川寺	39	92	44	48	八尾町高熊元村	34	93	44	49
八尾町妙川寺市営住宅	39	68	26	42	八尾町高熊落合	14	33	16	17
八尾町石戸	104	272	132	140	八尾町谷橋	18	43	19	24
八尾町上高善寺	67	195	95	100	八尾町中	13	23	11	12
八尾町福島元村	388	840	418	422	八尾町河西	16	36	20	16
八尾町福島上野	305	717	381	336	八尾町西玉	-	-	-	-
八尾町福島上野市営住宅	72	159	70	89	八尾町河筋	15	27	10	17
八尾町八尾園	192	192	126	66	八尾町坂尾	9	19	10	9
八尾町福島第一	99	221	99	122	八尾町中筋	17	40	19	21
八尾町福島第二	78	159	66	93	八尾町河東	-	-	-	-
八尾町福島第三	227	520	268	252	八尾町足谷	-	-	-	-
八尾町福島第四	172	312	178	134	八尾町高熊団地	36	60	30	30
八尾町保内一丁目	-	-	-	-	<b>黒瀬谷地区</b>	<b>404</b>	<b>1,107</b>	<b>516</b>	<b>591</b>
八尾町保内二丁目	-	-	-	-	八尾町小長谷元村	71	209	96	113
八尾町保内三丁目	-	-	-	-	八尾町小長谷台地	65	193	93	100
八尾町奥田夢タウン	86	224	115	109	八尾町小長谷雇用促進	2	5	3	2
八尾町三田城が丘	36	78	34	44	八尾町新杉	28	92	42	50
八尾町テクノタウン	86	207	107	100	八尾町檜尾	23	66	34	32
八尾町椿寿荘	21	21	3	18	八尾町岩屋	30	85	36	49
八尾町水谷望岳台	92	225	107	118	八尾町宮腰	15	35	19	16
<b>杉原地区</b>	<b>2,473</b>	<b>6,591</b>	<b>3,233</b>	<b>3,358</b>	八尾町外堀	14	28	11	17
八尾町黒田	488	1,281	619	662	八尾町北東	7	13	7	6
八尾町井田	554	1,406	655	751	八尾町晴巒台	149	381	175	206
八尾町上井田新	20	44	24	20	<b>野積地区</b>	<b>295</b>	<b>602</b>	<b>301</b>	<b>301</b>
八尾町上井田	100	274	129	145	八尾町神明	63	153	77	76
八尾町下井田新	10	28	12	16	八尾町北玉	40	90	41	49
八尾町寺家	55	150	77	73	八尾町三和	16	47	21	26
八尾町杉田	324	885	460	425	八尾町乗嶺	20	52	27	25
八尾町大杉	410	1,161	580	581	八尾町青根	19	40	21	19
八尾町滅鬼	76	190	100	90	八尾町西川倉	24	40	26	14
八尾町薄島	102	269	128	141	八尾町東川倉	30	72	36	36
八尾町野飼	14	38	19	19	八尾町東布谷	12	21	11	10
八尾町西神通	54	137	67	70	八尾町布谷	14	27	11	16
八尾町中神通	29	91	40	51	八尾町赤石	2	5	2	3
八尾町城生	67	188	98	90	八尾町松瀬	2	2	1	1
八尾町井栗谷	24	60	33	27	八尾町野積園	52	52	26	26
八尾町深谷	126	337	174	163	八尾町のりみね苑	1	1	1	-
八尾町丸山	20	52	18	34	<b>仁歩地区</b>	<b>65</b>	<b>134</b>	<b>62</b>	<b>72</b>
<b>卯花地区</b>	<b>314</b>	<b>742</b>	<b>352</b>	<b>390</b>	八尾町大下	5	11	5	6

町丁別世帯数及び人口(つづき)

(単位:世帯・人)

令和5年9月30日現在

町 名	世帯数	総数	男	女	町 名	世帯数	総数	男	女
八尾町下仁歩	5	12	5	7	婦中町上饗田	242	767	369	398
八尾町中仁歩	3	4	1	3	婦中町塚原	151	270	112	158
八尾町上仁歩	4	6	2	4	婦中町分田	543	1,283	649	634
八尾町入谷	7	17	10	7	婦中町鶴坂	245	675	348	327
八尾町平沢	17	31	19	12	婦中町羽根新	114	256	127	129
八尾町三ツ松	9	22	8	14	婦中町田島	827	1,955	936	1,019
八尾町倉ヶ谷	7	11	3	8	婦中町上田島	293	726	357	369
八尾町正間	5	11	6	5	婦中町東本郷	40	110	53	57
八尾町大玉生	1	3	2	1	婦中町西本郷	261	724	380	344
八尾町尾畑	-	-	-	-	婦中町宮ヶ島	231	628	311	317
八尾町武道原	2	6	1	5	婦中町宮ヶ島団地	91	165	63	102
<b>大長谷地区</b>	<b>33</b>	<b>46</b>	<b>29</b>	<b>17</b>	婦中町下坂倉	109	311	155	156
八尾町清花	8	11	5	6	婦中町雇用促進下坂倉	73	99	54	45
八尾町栃折	5	8	5	3	婦中町島本郷	1	1	1	-
八尾町中栗	1	2	1	1	婦中町希望ヶ丘	284	701	328	373
八尾町上牧	1	1	-	1	婦中町パークタウン西本郷	159	456	226	230
八尾町島地	4	4	3	1	婦中町雇用促進西本郷	82	97	67	30
八尾町内名	4	5	3	2	婦中町夢ヶ丘	206	718	351	367
八尾町西高田	3	8	5	3	<b>朝日地区</b>	<b>512</b>	<b>1,401</b>	<b>671</b>	<b>730</b>
八尾町新東	2	2	2	-	婦中町安田	114	311	154	157
八尾町庵杉	5	5	5	-	婦中町小泉	33	88	39	49
<b>婦中地域</b>	<b>16,297</b>	<b>40,873</b>	<b>20,046</b>	<b>20,827</b>	婦中町下下条	86	227	110	117
<b>速星地区</b>	<b>4,904</b>	<b>11,928</b>	<b>5,890</b>	<b>6,038</b>	婦中町上下条	51	153	79	74
婦中町笹倉1区	139	370	174	196	婦中町下友坂	108	314	145	169
婦中町笹倉2区	117	263	125	138	婦中町上友坂	76	196	95	101
婦中町笹倉3区	227	508	267	241	婦中町総野	44	112	49	63
婦中町笹倉4区	68	135	66	69	<b>宮川地区</b>	<b>799</b>	<b>2,202</b>	<b>1,069</b>	<b>1,133</b>
婦中町笹倉5区	84	209	101	108	婦中町広田1区	125	325	159	166
婦中町笹倉8区・11区	-	-	-	-	婦中町広田2区	104	320	161	159
婦中町笹倉13区	37	57	40	17	婦中町広田3区	81	255	129	126
婦中町麦島	188	518	259	259	婦中町広田4区	63	179	82	97
婦中町袋	513	1,338	649	689	婦中町浜子	95	248	126	122
婦中町砂子田1区	71	155	76	79	婦中町中島	33	83	40	43
婦中町砂子田2区	165	362	179	183	婦中町余川東	11	29	14	15
婦中町板倉	139	258	109	149	婦中町田屋	93	244	110	134
婦中町増田	35	102	48	54	婦中町地角	102	268	133	135
婦中町速星1区	529	1,068	535	533	婦中町新屋	39	114	48	66
婦中町速星2区	644	1,384	693	691	婦中町横野	21	60	29	31
婦中町速星3区	53	112	53	59	婦中町成子	32	77	38	39
婦中町速星4区	116	240	119	121	<b>婦中熊野地区</b>	<b>1,445</b>	<b>3,628</b>	<b>1,786</b>	<b>1,842</b>
婦中町速星5区	64	125	65	60	婦中町中名	263	625	307	318
婦中町蛭川	347	865	413	452	婦中町道場	77	196	96	100
婦中町砂子田3区	207	498	256	242	婦中町下井沢	86	242	126	116
婦中町砂子田4区	97	234	113	121	婦中町清水島	26	68	35	33
婦中町砂子田5区	280	686	351	335	婦中町堀	81	215	101	114
婦中町希来里	249	710	348	362	婦中町道喜島	9	17	7	10
婦中町響の杜	279	900	443	457	婦中町十五丁	42	100	49	51
婦中町西ヶ丘	256	831	408	423	婦中町為成新	9	26	12	14
<b>鶴坂地区</b>	<b>4,830</b>	<b>11,852</b>	<b>5,834</b>	<b>6,018</b>	婦中町青島	9	25	9	16
婦中町下饗田	878	1,910	947	963	婦中町萩島	98	249	123	126

町丁別世帯数及び人口(つづき)

(単位:世帯・人)

令和5年9月30日現在

町名	世帯数	総数	男	女	町名	世帯数	総数	男	女
婦中町持田	192	559	276	283	婦中町熊野道	25	75	38	37
婦中町添島	92	225	113	112	婦中町島田	47	106	53	53
婦中町蔵島	195	462	234	228	婦中町上井沢	58	164	79	85
婦中町ねむの木	266	619	298	321	婦中町高日附	214	617	300	317
<b>古里地区</b>	<b>1,531</b>	<b>3,722</b>	<b>1,814</b>	<b>1,908</b>	婦中町余川西	22	68	33	35
婦中町長沢	473	1,156	571	585	婦中町富崎	156	423	211	212
婦中町羽根	323	782	378	404	婦中町河原町	80	191	101	90
婦中町下邑	79	187	90	97	婦中町上吉川	150	411	200	211
婦中町小長沢	141	368	188	180	婦中町下吉川	118	335	161	174
婦中町新町	94	271	119	152	婦中町富川	46	126	65	61
婦中町蓮花寺	26	60	29	31	婦中町千里団地	-	-	-	-
婦中町高塚	2	5	3	2	婦中町上吉川ニュータウン	64	168	80	88
婦中町宮ヶ谷	-	-	-	-	婦中町かたかご台	27	79	33	46
婦中町長沢団地	72	156	66	90	婦中町千里グリーンハイツ	69	175	89	86
富山病院	51	51	19	32	婦中町高日附学園台	66	181	78	103
友愛病院	2	2	1	1	<b>山田地域</b>	<b>510</b>	<b>1,276</b>	<b>623</b>	<b>653</b>
婦中町ひまわり台	268	684	350	334	<b>山田南部地区</b>	<b>4</b>	<b>10</b>	<b>3</b>	<b>7</b>
<b>音川地区</b>	<b>483</b>	<b>1,260</b>	<b>624</b>	<b>636</b>	山田高清水	-	-	-	-
婦中町下瀬	30	64	33	31	山田深道	-	-	-	-
婦中町三和	13	33	16	17	山田数納	-	-	-	-
婦中町外南	15	40	20	20	山田若狭	-	-	-	-
婦中町西上	22	45	24	21	山田居舟	-	-	-	-
婦中町扶養	22	61	28	33	山田鍋谷	-	-	-	-
婦中町外中	11	30	16	14	山田谷	4	10	3	7
婦中町八下	10	28	14	14	<b>山田中部地区</b>	<b>319</b>	<b>840</b>	<b>401</b>	<b>439</b>
婦中町大構	16	46	22	24	山田若土	24	57	29	28
婦中町中保屋	18	53	28	25	山田鎌倉	15	33	14	19
婦中町瑞穂	14	40	19	21	山田小谷	9	20	9	11
婦中町外北	34	85	40	45	山田赤目谷	14	36	16	20
婦中町上瀬	10	28	15	13	山田北山	4	11	6	5
婦中町三瀬・高山	26	56	18	38	山田湯	47	132	58	74
婦中町道島・上野	43	118	57	61	山田中村	56	180	87	93
婦中町皆杓	8	17	8	9	山田小島	47	121	56	65
婦中町牛滑	21	68	33	35	山田城山	17	35	18	17
婦中町大瀬谷	12	32	15	17	山田上中瀬	20	59	29	30
婦中町葎原	10	22	14	8	山田竹の内	25	51	25	26
婦中町鶯谷	26	44	23	21	山田中瀬	27	70	37	33
婦中町吉谷	23	66	33	33	山田白井谷	14	35	17	18
婦中町平等	13	31	17	14	山田前田	-	-	-	-
婦中町吉住	16	43	21	22	<b>山田西部地区</b>	<b>62</b>	<b>160</b>	<b>82</b>	<b>78</b>
婦中町東谷	13	44	23	21	山田沼又	15	37	20	17
婦中町東山	3	6	4	2	山田牧	8	18	13	5
婦中町細谷	7	12	6	6	山田清水	27	74	35	39
婦中町円山	47	148	77	71	山田今山田	12	31	14	17
<b>神保地区</b>	<b>1,793</b>	<b>4,880</b>	<b>2,358</b>	<b>2,522</b>	<b>山田東部地区</b>	<b>125</b>	<b>266</b>	<b>137</b>	<b>129</b>
婦中町千里西部	40	137	68	69	山田宿坊	27	93	41	52
婦中町千里南部	75	182	89	93	山田沢連	26	82	41	41
婦中町千里北部	191	512	244	268	山田柳川	13	32	20	12
婦中町千里東部	202	544	251	293	山田大山	59	59	35	24
婦中町小倉	143	386	185	201	<b>細入地域</b>	<b>492</b>	<b>1,141</b>	<b>542</b>	<b>599</b>

町丁別世帯数及び人口(つづき)

(単位:世帯・人)

令和5年9月30日現在

町 名	世帯数	総 数	男	女	町 名	世帯数	総 数	男	女
<b>細入北部地区</b>	<b>381</b>	<b>898</b>	<b>431</b>	<b>467</b>					
西笹津	21	48	27	21					
岩稲	25	69	40	29					
割山	-	-	-	-					
楡原	175	454	215	239					
楡原1区	17	34	15	19					
楡原高田	75	139	58	81					
楡原3区	28	65	35	30					
庵谷	40	89	41	48					
<b>細入南部地区</b>	<b>111</b>	<b>243</b>	<b>111</b>	<b>132</b>					
片掛	25	63	29	34					
猪谷	74	159	72	87					
三井アパート	-	-	-	-					
蟹寺	12	21	10	11					
加賀沢	-	-	-	-					

資料:企画管理部企画調整課「住民基本台帳人口」

## 2-8 年齢(各歳)別・男女別人口

(単位:人)

各年9月30日現在

年 齢	令和元年	2年	3年	4年	5年		
					総数	男	女
<b>総数</b>	<b>416,175</b>	<b>414,354</b>	<b>411,956</b>	<b>409,580</b>	<b>407,058</b>	<b>198,631</b>	<b>208,427</b>
0 ~ 4	15,506	15,102	14,524	14,038	13,538	6,903	6,635
0	2,931	2,802	2,681	2,557	2,486	1,263	1,223
1	3,070	2,971	2,834	2,704	2,607	1,351	1,256
2	3,042	3,037	2,955	2,818	2,687	1,361	1,326
3	3,238	3,036	3,017	2,947	2,822	1,435	1,387
4	3,225	3,256	3,037	3,012	2,936	1,493	1,443
5 ~ 9	16,663	16,393	16,242	15,935	15,686	8,007	7,679
5	3,181	3,221	3,242	3,053	3,023	1,535	1,488
6	3,261	3,178	3,204	3,245	3,066	1,573	1,493
7	3,341	3,258	3,186	3,200	3,242	1,663	1,579
8	3,405	3,338	3,273	3,158	3,207	1,658	1,549
9	3,475	3,398	3,337	3,279	3,148	1,578	1,570
10 ~ 14	17,941	17,754	17,528	17,343	16,970	8,728	8,242
10	3,459	3,470	3,408	3,340	3,273	1,662	1,611
11	3,644	3,461	3,479	3,412	3,332	1,722	1,610
12	3,529	3,640	3,462	3,484	3,411	1,761	1,650
13	3,657	3,532	3,646	3,456	3,498	1,792	1,706
14	3,652	3,651	3,533	3,651	3,456	1,791	1,665
15 ~ 19	19,718	19,255	18,836	18,388	18,398	9,432	8,966
15	3,866	3,642	3,645	3,534	3,650	1,848	1,802
16	3,749	3,856	3,641	3,635	3,527	1,789	1,738
17	4,022	3,742	3,858	3,640	3,643	1,868	1,775
18	3,991	3,998	3,722	3,817	3,640	1,905	1,735
19	4,090	4,017	3,970	3,762	3,938	2,022	1,916
20 ~ 24	20,264	20,136	20,053	20,228	20,059	10,701	9,358
20	4,088	4,105	3,989	4,067	3,834	1,978	1,856
21	4,085	4,063	4,081	4,020	4,074	2,178	1,896
22	3,971	4,083	4,002	4,070	4,115	2,182	1,933
23	3,956	3,920	4,069	3,993	4,049	2,243	1,806
24	4,164	3,965	3,912	4,078	3,987	2,120	1,867
25 ~ 29	19,663	19,777	19,792	20,031	20,155	10,871	9,284
25	3,951	4,168	4,014	3,959	4,055	2,213	1,842
26	3,889	3,950	4,091	4,107	3,980	2,123	1,857
27	3,855	3,920	3,960	4,087	4,094	2,210	1,884
28	3,881	3,854	3,933	3,955	4,075	2,195	1,880
29	4,087	3,885	3,794	3,923	3,951	2,130	1,821
30 ~ 34	21,602	20,977	20,297	19,766	19,673	10,391	9,282
30	4,114	4,046	3,826	3,757	3,947	2,053	1,894
31	4,134	4,106	3,995	3,862	3,788	1,997	1,791
32	4,297	4,109	4,073	3,981	3,844	2,030	1,814
33	4,462	4,253	4,136	4,063	4,020	2,130	1,890
34	4,595	4,463	4,267	4,103	4,074	2,181	1,893
35 ~ 39	23,867	23,468	23,259	22,609	22,050	11,411	10,639
35	4,731	4,607	4,465	4,249	4,087	2,164	1,923
36	4,634	4,701	4,644	4,446	4,236	2,156	2,080
37	4,824	4,625	4,724	4,635	4,453	2,288	2,165
38	4,704	4,816	4,621	4,678	4,615	2,363	2,252
39	4,974	4,719	4,805	4,601	4,659	2,440	2,219
40 ~ 44	29,353	27,652	26,356	25,460	24,438	12,545	11,893
40	5,235	4,967	4,748	4,829	4,627	2,457	2,170
41	5,646	5,235	4,996	4,760	4,818	2,480	2,338
42	5,774	5,648	5,228	4,994	4,768	2,406	2,362
43	6,069	5,749	5,629	5,227	4,992	2,556	2,436
44	6,629	6,053	5,755	5,650	5,233	2,646	2,587
45 ~ 49	33,443	33,905	33,346	32,214	30,875	15,907	14,968
45	6,871	6,621	6,046	5,748	5,634	2,988	2,646
46	6,976	6,872	6,592	6,046	5,736	2,939	2,797
47	6,916	6,981	6,878	6,593	6,048	3,173	2,875
48	6,545	6,898	6,952	6,887	6,585	3,315	3,270
49	6,135	6,533	6,878	6,940	6,872	3,492	3,380



## 年齢(各歳)別・男女別人口(つづき)

(単位:人)

各年9月30日現在

年 齢	令和元年	2年	3年	4年	5年		
					総数	男	女
50 ~ 54	27,358	28,049	30,218	31,364	32,469	16,616	15,853
50	6,094	6,127	6,505	6,885	6,952	3,540	3,412
51	5,770	6,084	6,129	6,508	6,887	3,514	3,373
52	5,727	5,763	6,102	6,112	6,479	3,262	3,217
53	4,355	5,720	5,763	6,086	6,084	3,149	2,935
54	5,412	4,355	5,719	5,773	6,067	3,151	2,916
55 ~ 59	24,386	24,968	24,455	25,511	26,160	13,017	13,143
55	5,092	5,403	4,321	5,698	5,765	2,884	2,881
56	5,135	5,104	5,377	4,298	5,701	2,856	2,845
57	4,571	5,109	5,074	5,363	4,285	2,120	2,165
58	4,774	4,588	5,112	5,060	5,361	2,625	2,736
59	4,814	4,764	4,571	5,092	5,048	2,532	2,516
60 ~ 64	23,948	23,462	23,422	23,383	23,827	11,724	12,103
60	4,821	4,811	4,761	4,553	5,076	2,547	2,529
61	4,640	4,803	4,787	4,738	4,548	2,263	2,285
62	4,524	4,628	4,777	4,772	4,724	2,272	2,452
63	4,739	4,500	4,613	4,741	4,760	2,358	2,402
64	5,224	4,720	4,484	4,579	4,719	2,284	2,435
65 ~ 69	28,410	26,851	25,664	24,558	23,587	11,401	12,186
65	5,031	5,198	4,690	4,444	4,566	2,212	2,354
66	5,503	5,004	5,161	4,669	4,399	2,162	2,237
67	5,501	5,469	4,967	5,124	4,648	2,224	2,424
68	5,785	5,455	5,434	4,925	5,095	2,446	2,649
69	6,590	5,725	5,412	5,396	4,879	2,357	2,522
70 ~ 74	30,602	32,535	33,918	31,343	29,267	13,720	15,547
70	7,248	6,519	5,673	5,352	5,338	2,521	2,817
71	7,308	7,174	6,448	5,601	5,284	2,516	2,768
72	7,807	7,246	7,083	6,359	5,521	2,560	2,961
73	3,947	7,702	7,144	6,991	6,264	2,901	3,363
74	4,292	3,894	7,570	7,040	6,860	3,222	3,638
75 ~ 79	25,179	24,713	23,336	25,142	26,898	11,979	14,919
75	5,546	4,231	3,823	7,441	6,916	3,183	3,733
76	5,069	5,457	4,141	3,738	7,271	3,244	4,027
77	5,442	4,959	5,359	4,036	3,677	1,657	2,020
78	4,853	5,322	4,838	5,216	3,949	1,726	2,223
79	4,269	4,744	5,175	4,711	5,085	2,169	2,916
80 ~ 84	17,380	17,959	18,380	19,426	20,245	8,376	11,869
80	3,449	4,146	4,591	5,019	4,573	1,935	2,638
81	3,531	3,344	4,008	4,426	4,836	2,021	2,815
82	3,621	3,378	3,229	3,822	4,246	1,752	2,494
83	3,795	3,462	3,248	3,085	3,661	1,499	2,162
84	2,984	3,629	3,304	3,074	2,929	1,169	1,760
85 ~ 89	12,612	12,764	13,315	13,487	13,200	4,640	8,560
85	3,050	2,827	3,434	3,133	2,891	1,125	1,766
86	2,879	2,847	2,656	3,208	2,933	1,078	1,855
87	2,536	2,690	2,642	2,464	2,957	974	1,983
88	2,283	2,319	2,468	2,438	2,216	771	1,445
89	1,864	2,081	2,115	2,244	2,203	692	1,511
90 ~ 94	6,201	6,390	6,628	6,864	7,052	1,802	5,250
90	1,785	1,704	1,878	1,885	1,995	557	1,438
91	1,438	1,580	1,483	1,646	1,667	409	1,258
92	1,184	1,267	1,363	1,313	1,408	361	1,047
93	992	1,007	1,064	1,141	1,070	272	798
94	802	832	840	879	912	203	709
95 ~ 99	1,814	1,951	2,096	2,137	2,162	418	1,744
95	588	689	692	686	699	148	551
96	442	472	567	554	545	116	429
97	373	336	361	427	430	86	344
98	247	285	257	275	303	36	267
99	164	169	219	195	185	32	153
100 ~	265	293	291	353	349	42	307
100	100	121	115	157	124	16	108
101 ~	165	172	176	196	225	26	199

資料:企画管理部企画調整課「住民基本台帳人口」

## 2-9 地区別・年齢3区分別人口

令和5年12月31日現在

地区名	総数(人)	0~14歳		15~64歳		65歳以上	
		人数(人)	割合(%)	人数(人)	割合(%)	人数(人)	割合(%)
<b>総数</b>	<b>406,483</b>	<b>45,895</b>	<b>11.3</b>	<b>238,066</b>	<b>58.6</b>	<b>122,522</b>	<b>30.1</b>
<b>富山地域</b>	<b>315,127</b>	<b>35,781</b>	<b>11.4</b>	<b>185,058</b>	<b>58.7</b>	<b>94,288</b>	<b>29.9</b>
総曲輪	2,316	247	10.7	1,327	57.3	742	32.0
愛宕	4,746	626	13.2	2,872	60.5	1,248	26.3
安野屋	2,691	274	10.2	1,545	57.4	872	32.4
八人町	1,754	160	9.1	1,040	59.3	554	31.6
五番町	3,469	329	9.5	1,927	55.5	1,213	35.0
柳町	5,886	510	8.7	3,273	55.6	2,103	35.7
清水町	4,005	389	9.7	2,127	53.1	1,489	37.2
星井町	2,559	235	9.2	1,396	54.6	928	36.3
西田地方	6,473	752	11.6	3,739	57.8	1,982	30.6
堀川	11,723	1,374	11.7	6,962	59.4	3,387	28.9
堀川南	15,224	2,069	13.6	9,306	61.1	3,849	25.3
東部	7,921	774	9.8	4,515	57.0	2,632	33.2
奥田	10,430	1,137	10.9	6,208	59.5	3,085	29.6
奥田北	8,034	947	11.8	4,580	57.0	2,507	31.2
桜谷	5,660	736	13.0	3,328	58.8	1,596	28.2
五福	10,066	940	9.3	6,770	67.3	2,356	23.4
神明	4,036	420	10.4	2,437	60.4	1,179	29.2
岩瀬	3,071	240	7.8	1,542	50.2	1,289	42.0
萩浦	5,763	645	11.2	3,278	56.9	1,840	31.9
大広田	7,547	772	10.2	4,351	57.7	2,424	32.1
浜黒崎	2,389	194	8.1	1,176	49.2	1,019	42.7
針原	3,984	337	8.5	2,328	58.4	1,319	33.1
豊田	15,389	1,976	12.8	8,973	58.3	4,440	28.9
広田	9,755	1,113	11.4	5,884	60.3	2,758	28.3
新庄	12,555	1,667	13.3	7,683	61.2	3,205	25.5
藤ノ木	16,456	2,588	15.7	9,836	59.8	4,032	24.5
山室	11,565	1,417	12.3	6,737	58.3	3,411	29.5
山室中部	11,363	1,260	11.1	6,990	61.5	3,113	27.4
太田	5,593	547	9.8	2,976	53.2	2,070	37.0
蝮川	13,451	1,662	12.4	8,307	61.8	3,482	25.9
新保	5,571	884	15.9	3,618	64.9	1,069	19.2
熊野	6,904	715	10.4	3,901	56.5	2,288	33.1
月岡	6,173	548	8.9	3,146	51.0	2,479	40.2
四方	3,239	258	8.0	1,957	60.4	1,024	31.6
八幡	2,240	186	8.3	1,145	51.1	909	40.6
草島	2,782	261	9.4	1,508	54.2	1,013	36.4
倉垣	2,984	368	12.3	1,645	55.1	971	32.5
呉羽	12,183	1,352	11.1	6,827	56.0	4,004	32.9
長岡	3,989	411	10.3	2,257	56.6	1,321	33.1
寒江	1,606	181	11.3	882	54.9	543	33.8
古沢	1,675	113	6.7	1,112	66.4	450	26.9
老田	3,275	341	10.4	1,810	55.3	1,124	34.3
池多	974	86	8.8	524	53.8	364	37.4
水橋中部	3,256	275	8.4	1,509	46.3	1,472	45.2
水橋西部	3,825	327	8.5	2,071	54.1	1,427	37.3

## 地区別・年齢3区分別人口(つづき)

令和5年12月31日現在

地区名	総数(人)	0～14歳		15～64歳		65歳以上	
		人数(人)	割合(%)	人数(人)	割合(%)	人数(人)	割合(%)
水橋東部	1,785	137	7.7	861	48.2	787	44.1
三郷	3,763	309	8.2	1,974	52.5	1,480	39.3
上条	1,610	134	8.3	1,026	63.7	450	28.0
光陽	8,815	1,108	12.6	6,011	68.2	1,696	19.2
新庄北	12,604	1,450	11.5	7,861	62.4	3,293	26.1
<b>大沢野地域</b>	<b>21,174</b>	<b>2,294</b>	<b>10.8</b>	<b>12,123</b>	<b>57.3</b>	<b>6,757</b>	<b>31.9</b>
下夕	273	20	7.3	107	39.2	146	53.5
小羽	248	23	9.3	117	47.2	108	43.5
船峯	1,947	116	6.0	1,003	51.5	828	42.5
大沢野	10,853	951	8.8	6,171	56.9	3,731	34.4
大久保	7,853	1,184	15.1	4,725	60.2	1,944	24.8
<b>大山地域</b>	<b>8,815</b>	<b>713</b>	<b>8.1</b>	<b>4,897</b>	<b>55.6</b>	<b>3,205</b>	<b>36.4</b>
上滝	2,492	177	7.1	1,265	50.8	1,050	42.1
大山	776	27	3.5	333	42.9	416	53.6
大庄	4,745	444	9.4	2,889	60.9	1,412	29.8
福沢	802	65	8.1	410	51.1	327	40.8
<b>八尾地域</b>	<b>18,180</b>	<b>1,585</b>	<b>8.7</b>	<b>9,822</b>	<b>54.0</b>	<b>6,773</b>	<b>37.3</b>
八尾	1,888	141	7.5	862	45.7	885	46.9
保内	6,734	614	9.1	3,861	57.3	2,259	33.5
杉原	6,572	659	10.0	3,699	56.3	2,214	33.7
卯花	738	52	7.0	328	44.4	358	48.5
室牧	369	9	2.4	179	48.5	181	49.1
黒瀬谷	1,102	87	7.9	581	52.7	434	39.4
野積	600	17	2.8	257	42.8	326	54.3
仁歩	131	3	2.3	44	33.6	84	64.1
大長谷	46	3	6.5	11	23.9	32	69.6
<b>婦中地域</b>	<b>40,797</b>	<b>5,352</b>	<b>13.1</b>	<b>25,018</b>	<b>61.3</b>	<b>10,427</b>	<b>25.6</b>
速星	11,920	1,490	12.5	7,818	65.6	2,612	21.9
鵜坂	11,772	1,756	14.9	7,682	65.3	2,334	19.8
朝日	1,399	155	11.1	759	54.3	485	34.7
宮川	2,194	315	14.4	1,143	52.1	736	33.5
婦中熊野	3,639	500	13.7	2,081	57.2	1,058	29.1
古里	3,709	412	11.1	2,066	55.7	1,231	33.2
音川	1,253	127	10.1	624	49.8	502	40.1
神保	4,911	597	12.2	2,845	57.9	1,469	29.9
<b>山田地域</b>	<b>1,256</b>	<b>101</b>	<b>8.0</b>	<b>611</b>	<b>48.6</b>	<b>544</b>	<b>43.3</b>
山田南部	10	0	0	5	50.0	5	50.0
山田中部	827	72	8.7	396	47.9	359	43.4
山田西部	159	13	8.2	69	43.4	77	48.4
山田東部	260	16	6.2	141	54.2	103	39.6
<b>細入地域</b>	<b>1,134</b>	<b>69</b>	<b>6.1</b>	<b>537</b>	<b>47.4</b>	<b>528</b>	<b>46.6</b>
細入北部	896	61	6.8	444	49.6	391	43.6
細入南部	238	8	3.4	93	39.1	137	57.6

資料:企画管理部企画調整課「住民基本台帳人口」

## 2-10 市町村別・世帯の転入・転出増減数

(単位:世帯)

(令和3年10月1日～令和4年9月30日)

市町村名	転 入		分離増加	増 加 (A)	転 出		合併消滅 による減少	減 少 (B)	差引増減 (A) - (B)
	県内	県外			県内	県外			
<b>富 山 市</b>	<b>1,811</b>	<b>6,383</b>	<b>2,685</b>	<b>10,879</b>	<b>1,597</b>	<b>4,555</b>	<b>3,209</b>	<b>9,361</b>	<b>1,518</b>
高岡市	1,146	1,696	914	3,756	781	1,472	1,179	3,432	324
魚津市	310	389	163	862	266	336	282	884	△ 22
氷見市	138	208	230	576	120	170	326	616	△ 40
滑川市	337	332	111	780	232	236	139	607	173
黒部市	290	432	144	866	257	375	203	835	31
砺波市	404	597	158	1,159	359	516	124	999	160
小矢部市	178	267	77	522	99	206	124	429	93
南砺市	200	316	200	716	146	272	327	745	△ 29
射水市	838	883	376	2,097	501	667	534	1,702	395
舟橋村	54	9	7	70	19	19	13	51	19
上市町	132	95	38	265	117	85	149	351	△ 86
立山町	158	98	90	346	92	98	119	309	37
入善町	154	176	92	422	106	193	145	444	△ 22
朝日町	43	28	35	106	46	50	77	173	△ 67

資料: 富山県「人口移動調査」

注: 県外には国外を含む。分離増加・合併消滅による減少は同一市町村間の移動にかぎる。

# 3 国勢調査

(国勢調査結果)

### 3 国勢調査（国勢調査結果）

#### 3-1 国勢調査による人口の推移

各年10月1日現在

回	年次	世帯数 (世帯)	人 口(人)		
			総数	男	女
1	大正 9年	40,980	203,633	100,894	102,739
2	14	42,810	212,328	104,915	107,413
3	昭和 5	45,389	228,201	112,592	115,609
4	10	46,820	235,561	113,762	121,799
5	15	50,438	257,453	127,524	129,929
6	22	57,777	286,215	139,625	146,590
7	25	59,886	303,167	147,362	155,805
8	30	63,396	316,787	154,804	161,983
9	35	71,189	331,555	162,303	169,252
10	40	79,828	339,446	164,059	175,387
11	45	88,959	350,085	168,471	181,614
12	50	99,086	372,835	180,107	192,728
13	55	110,867	391,554	190,457	201,097
14	60	115,619	401,070	194,276	206,794
15	平成 2	124,210	408,942	197,976	210,966
16	7	135,936	417,595	202,570	215,025
17	12	145,821	420,804	204,061	216,743
18	17	151,727	421,239	204,407	216,832
19	22	159,151	421,953	204,515	217,438
20	27	163,862	418,686	203,427	215,259
<b>21</b>	<b>令和 2</b>	<b>171,917</b>	<b>413,938</b>	<b>202,281</b>	<b>211,657</b>

資料:企画管理部企画調整課

#### 3-2 国勢調査の人口集中地区及び増加率

各年10月1日現在

種 別	人 口(人)		平成27年～令和2年		面積(令和2年) (km <sup>2</sup> )	人口密度(令和2年) (1km <sup>2</sup> 当たり)
	令和2年	平成27年	増加数(人)	増加率(%)		
<b>全 域</b>	<b>413,938</b>	<b>418,686</b>	<b>△ 4,748</b>	<b>△ 1.13</b>	<b>1,241.74</b>	<b>333.4</b>
人口集中地区	246,850	235,868	10,982	4.66	61.96	3,984.0

資料:企画管理部企画調整課

#### 3-3 国勢調査の世帯数及び人口

(単位:世帯・人)

各年10月1日現在

区 域	世 帯 数	人 口			区 域	世 帯 数	人 口		
		総数	男	女			総数	男	女
大正 9年国勢調査				針 原 村	283	1,732	841	891	
				豊 田 村	271	1,600	801	799	
				広 田 村	180	1,094	560	534	
<b>全 域</b>	<b>40,980</b>	<b>203,633</b>	<b>100,894</b>	<b>102,739</b>	新 庄 町	753	3,557	1,699	1,858
富 山 市	13,554	61,812	29,496	32,316	島 村	276	1,725	867	858
堀 川 村	864	4,773	2,400	2,373	山 室 村	542	3,058	1,528	1,530
奥 田 村	350	1,884	947	937	太 田 村	472	2,583	1,276	1,307
東 呉 羽 村	429	4,028	2,980	1,048	蜷 川 村	308	1,744	890	854
神 明 村	187	1,067	527	540	新 保 村	413	2,208	1,085	1,123
東 岩 瀬 町	1,473	6,848	3,172	3,676	熊 野 村	493	2,643	1,364	1,279
大 広 田 村	310	1,848	922	926	月 岡 村(富山地域分) ※	479	2,451	1,205	1,246
浜 黒 崎 村	264	1,415	689	726					

国勢調査の世帯数及び人口(つづき)

(単位:世帯・人)

各年10月1日現在

区 域	世 帯 数	人 口			区 域	世 帯 数	人 口		
		総 数	男	女			総 数	男	女
四 方 町	840	3,853	1,781	2,072	東 岩 瀬 町	1,544	7,226	3,386	3,840
八 幡 村	232	1,254	622	632	大 広 田 村	327	1,959	981	978
百 塚 村	183	961	468	493	浜 黒 崎 村	271	1,433	669	764
草 島 村	260	1,456	695	761	針 原 村	278	1,678	828	850
倉 垣 村	248	1,346	655	691	豊 田 村	255	1,537	755	782
西 呉 羽 村	588	3,008	1,540	1,468	広 田 村	181	1,069	540	529
古 沢 村	260	1,341	688	653	新 庄 町	752	3,704	1,784	1,920
長 岡 村	290	1,519	776	743	島 村	282	1,685	840	845
寒 江 村	298	1,665	841	824	山 室 村	722	3,578	1,800	1,778
老 田 村	437	2,401	1,190	1,211	太 田 村	455	2,475	1,227	1,248
池多村 <small>(富山地域分)</small> ※	228	1,189	606	583	蟻 川 村	305	1,715	878	837
西水橋町	546	2,489	1,134	1,355	新 保 村	393	2,068	994	1,074
東水橋町	976	4,245	1,922	2,323	熊 野 村	470	2,476	1,262	1,214
上 条 村	269	1,453	743	710	月岡村 <small>(富山地域分)</small> ※	465	2,326	1,139	1,187
下 条 村	298	1,641	808	833	四 方 町	839	3,946	1,745	2,201
西三郷村	335	1,991	981	1,010	八 幡 村	235	1,315	631	684
東三郷村	177	1,052	522	530	百 塚 村	181	974	477	497
大沢野村	729	3,104	1,481	1,623	草 島 村	252	1,318	627	691
黒瀬谷村 <small>(大沢野地域分)</small>	164	854	422	432	倉 垣 村	238	1,353	660	693
下 夕 村	321	1,561	796	765	西 呉 羽 村	600	3,173	1,625	1,548
船 嶺 村	458	2,239	1,132	1,107	古 沢 村	259	1,338	683	655
大久保町	581	2,831	1,400	1,431	長 岡 村	290	1,547	810	737
上 滝 町	485	2,177	1,033	1,144	寒 江 村	307	1,616	830	786
大 山 村	569	3,189	1,832	1,357	老 田 村	427	2,375	1,206	1,169
福 沢 村	522	2,528	1,306	1,222	池多村 <small>(富山地域分)</small> ※	229	1,188	613	575
大 庄 村	399	2,047	1,040	1,007	西水橋町	546	2,520	1,126	1,394
月岡村 <small>(大山地域分)</small> ※	24	117	57	60	東水橋町	972	4,190	1,828	2,362
八 尾 町	1,403	5,676	2,624	3,052	上 条 村	259	1,348	664	684
保 内 村	589	2,960	1,467	1,493	下 条 村	293	1,591	776	815
杉 原 村	719	3,602	1,842	1,760	西三郷村	334	1,967	935	1,032
卯 花 村	386	1,879	938	941	東三郷村	167	976	484	492
室 牧 村	265	1,435	738	697	大沢野村	877	3,781	1,825	1,956
黒瀬谷村 <small>(八尾地域分)</small>	199	983	487	496	黒瀬谷村 <small>(大沢野地域分)</small>	166	833	422	411
野 積 村	493	2,681	1,365	1,316	下 夕 村	332	1,594	806	788
仁 歩 村	310	1,700	872	828	船 嶺 村	446	2,202	1,098	1,104
大長谷村	253	1,378	739	639	大久保町	586	2,822	1,391	1,431
速 星 村	199	1,138	564	574	上 滝 町	515	2,293	1,073	1,220
鶺 坂 村	262	1,564	787	777	大 山 村	569	2,899	1,609	1,290
宮 川 村	332	1,913	1,039	874	福 沢 村	453	2,247	1,140	1,107
熊 野 村	268	1,401	728	673	大 庄 村	382	1,995	992	1,003
朝 日 村	288	1,525	772	753	月岡村 <small>(大山地域分)</small> ※	23	110	54	56
古 里 村	461	2,181	1,112	1,069	八 尾 町	1,397	5,755	2,716	3,039
音 川 村	409	2,081	1,052	1,029	保 内 村	603	2,930	1,484	1,446
千 里 村	248	1,279	637	642	杉 原 村	694	3,462	1,745	1,717
富 川 村	229	1,242	619	623	卯 花 村	404	2,060	1,097	963
山 田 村	572	3,168	1,628	1,540	室 牧 村	275	1,430	731	699
細 入 村	477	2,266	1,164	1,102	黒瀬谷村 <small>(八尾地域分)</small>	202	958	486	472
大正14年国勢調査					野 積 村	515	2,687	1,420	1,267
全 域	42,810	212,328	104,915	107,413	仁 歩 村	314	1,706	879	827
富 山 市	14,453	67,490	32,670	34,820	大長谷村	259	1,444	775	669
堀 川 村	1,164	5,932	2,812	3,120	速 星 村	196	1,175	616	559
奥 田 村	581	3,135	1,450	1,685	鶺 坂 村	259	1,547	781	766
東 呉 羽 村	448	3,842	2,735	1,107	宮 川 村	321	1,640	808	832
神 明 村	184	1,069	524	545	熊 野 村	252	1,416	715	701
					朝 日 村	290	1,499	755	744

国勢調査の世帯数及び人口(つづき)

(単位:世帯・人)

各年10月1日現在

区 域	世 帯 数	人 口			区 域	世 帯 数	人 口		
		総 数	男	女			総 数	男	女
古 里 村	472	2,202	1,119	1,083	卯 花 村	384	1,930	984	946
音 川 村	398	2,070	1,033	1,037	室 牧 村	273	1,459	763	696
千 里 村	243	1,222	614	608	黒瀬谷村 <small>(八尾地域分)</small>	200	988	495	493
富 川 村	237	1,261	635	626	野 積 村	484	2,684	1,389	1,295
山 田 村	570	3,082	1,557	1,525	仁 歩 村	311	1,640	840	800
細 入 村	602	2,874	1,545	1,329	大長谷村	258	1,429	763	666
昭和 5年国勢調査					速 星 村	447	2,137	1,086	1,051
<b>全 域</b>	<b>45,389</b>	<b>228,201</b>	<b>112,592</b>	<b>115,609</b>	鵜 坂 村	266	1,589	806	783
富 山 市	15,426	75,099	37,107	37,992	宮 川 村	332	1,718	874	844
堀 川 村	1,579	7,599	3,601	3,998	熊 野 村	245	1,421	705	716
奥 田 村	856	4,447	2,118	2,329	朝 日 村	301	1,651	807	844
神 明 村	185	1,085	542	543	古 里 村	472	2,376	1,198	1,178
東岩瀬町	1,604	7,435	3,506	3,929	音 川 村	413	2,129	1,057	1,072
大広田村	354	2,115	1,077	1,038	千 里 村	256	1,349	674	675
浜黒崎村	279	1,455	664	791	富 川 村	224	1,179	584	595
針 原 村	276	1,666	813	853	山 田 村	556	3,108	1,600	1,508
豊 田 村	261	1,522	750	772	細 入 村	735	3,696	2,180	1,516
広 田 村	179	1,058	532	526	昭和10年国勢調査				
新 庄 町	744	3,627	1,762	1,865	<b>全 域</b>	<b>46,820</b>	<b>235,561</b>	<b>113,762</b>	<b>121,799</b>
島 村	280	1,753	896	857	富 山 市	17,262	83,324	40,420	42,904
山 室 村	1,201	5,650	2,642	3,008	堀 川 町	2,017	10,463	4,810	5,653
太 田 村	439	2,532	1,257	1,275	神 明 村	179	1,043	509	534
蜷 川 村	295	1,724	867	857	東岩瀬町	1,577	7,359	3,531	3,828
新 保 村	409	2,312	1,148	1,164	大広田村	353	2,033	1,036	997
熊 野 村	466	2,575	1,288	1,287	浜黒崎村	285	1,514	720	794
月岡村 <small>(富山地域分)</small> ※	474	2,431	1,183	1,248	針 原 村	275	1,604	773	831
四 方 町	892	4,183	1,828	2,355	豊 田 村	264	1,502	736	766
八 幡 村	239	1,315	638	677	広 田 村	178	1,038	510	528
百 塚 村	182	1,016	496	520	新 庄 町	772	3,769	1,810	1,959
草 島 村	236	1,278	608	670	島 村	285	1,728	873	855
倉 垣 村	244	1,340	635	705	山 室 村	1,474	7,339	3,417	3,922
西 呉羽村	718	4,232	2,044	2,188	太 田 村	440	2,573	1,273	1,300
古 沢 村	264	1,428	713	715	蜷 川 村	295	1,681	833	848
長 岡 村	289	1,597	819	778	新 保 村	374	2,106	1,023	1,083
寒 江 村	305	1,673	843	830	熊 野 村	447	2,431	1,205	1,226
老 田 村	420	2,410	1,219	1,191	月岡村 <small>(富山地域分)</small> ※	461	2,410	1,185	1,225
池多村 <small>(富山地域分)</small> ※	229	1,247	645	602	四 方 町	885	3,974	1,731	2,243
西水橋町	568	2,623	1,184	1,439	八 幡 村	233	1,295	614	681
東水橋町	1,021	4,460	1,958	2,502	百 塚 村	187	1,049	508	541
上 条 村	263	1,362	675	687	草 島 村	238	1,250	594	656
下 条 村	296	1,600	801	799	倉 垣 村	247	1,325	635	690
三 郷 村	504	2,877	1,429	1,448	西 呉羽村	818	5,226	2,154	3,072
大 沢 野 村	937	4,169	2,057	2,112	古 沢 村	262	1,378	682	696
黒瀬谷村 <small>(大沢野地域分)</small>	166	859	430	429	長 岡 村	301	1,592	804	788
下 夕 村	343	1,686	828	858	寒 江 村	307	1,674	862	812
船 峠 村	453	2,354	1,187	1,167	老 田 村	417	2,344	1,193	1,151
大久保町	586	2,940	1,451	1,489	池多村 <small>(富山地域分)</small> ※	227	1,226	628	598
上 滝 町	560	2,429	1,088	1,341	西水橋町	582	2,634	1,184	1,450
大 山 村	619	3,491	2,052	1,439	東水橋町	1,006	4,449	1,966	2,483
福 沢 村	442	2,185	1,098	1,087	上 条 村	261	1,350	665	685
大 庄 村	373	1,943	949	994	下 条 村	296	1,612	799	813
月岡村 <small>(大山市地域分)</small> ※	23	115	56	59	三 郷 村	502	2,866	1,405	1,461
八 尾 町	1,405	6,012	2,869	3,143	大 沢 野 村	976	5,582	2,261	3,321
保 内 村	645	3,197	1,599	1,598	黒瀬谷村 <small>(大沢野地域分)</small>	163	840	416	424
杉 原 村	703	3,612	1,835	1,777	下 夕 村	325	1,545	718	827



国勢調査の世帯数及び人口(つづき)

(単位:世帯・人)

各年10月1日現在

区 域	世 帯 数	人 口			区 域	世 帯 数	人 口		
		総 数	男	女			総 数	男	女
船 嶽 村	428	2,275	1,164	1,111	船 嶽 村	403	2,231	1,148	1,083
大久保町	580	2,859	1,390	1,469	大久保町	562	2,872	1,424	1,448
上 滝 町	546	2,460	1,110	1,350	上 滝 町	609	2,755	1,295	1,460
大 山 村	650	3,608	2,097	1,511	大 山 村	754	5,781	3,839	1,942
福 沢 村	435	2,095	1,051	1,044	福 沢 村	407	2,050	1,019	1,031
大 庄 村	353	1,883	905	978	大 庄 村	354	1,963	961	1,002
月岡村(大山地域分)※	23	114	56	58	月岡村(大山地域分)※	22	111	55	56
八 尾 町	1,355	5,529	2,572	2,957	八 尾 町	1,313	5,298	2,455	2,843
保 内 村	641	3,128	1,520	1,608	保 内 村	641	3,298	1,643	1,655
杉 原 村	704	3,552	1,779	1,773	杉 原 村	700	3,535	1,754	1,781
卯 花 村	388	1,939	1,021	918	卯 花 村	412	2,260	1,272	988
室 牧 村	268	1,334	675	659	室 牧 村	263	1,362	688	674
黒瀬谷村(八尾地域分)	197	966	478	488	黒瀬谷村(八尾地域分)	192	984	490	494
野 積 村	469	2,559	1,279	1,280	野 積 村	459	2,528	1,248	1,280
仁 歩 村	304	1,560	763	797	仁 歩 村	288	1,477	755	722
大長谷村	261	1,459	801	658	大長谷村	249	1,326	691	635
速 星 村	463	2,217	1,139	1,078	速 星 村	620	2,868	1,513	1,355
鵜 坂 村	270	1,620	807	813	鵜 坂 村	268	1,670	819	851
宮 川 村	320	1,646	809	837	宮 川 村	311	1,656	830	826
熊 野 村	243	1,459	729	730	熊 野 村	244	1,456	708	748
朝 日 村	293	1,634	817	817	朝 日 村	293	1,683	849	834
古 里 村	472	2,359	1,171	1,188	古 里 村	475	2,585	1,292	1,293
音 川 村	408	2,087	1,047	1,040	音 川 村	395	2,057	1,042	1,015
千 里 村	261	1,330	663	667	千 里 村	256	1,366	671	695
富 川 村	224	1,173	571	602	富 川 村	221	1,207	623	584
山 田 村	548	2,967	1,491	1,476	山 田 村	526	2,797	1,372	1,425
細 入 村	545	2,621	1,374	1,247	細 入 村	559	2,851	1,535	1,316

昭和15年国勢調査

昭和22年臨時国勢調査

全 域	50,438	257,453	127,524	129,929	全 域	57,777	286,215	139,625	146,590
富 山 市	25,804	127,859	63,661	64,198	富 山 市	29,182	137,818	67,912	69,906
堀 川 町	2,255	11,727	5,313	6,414	新 保 村	473	2,526	1,208	1,318
山 室 村	260	1,541	793	748	熊 野 村	585	3,019	1,476	1,543
太 田 村	450	2,529	1,242	1,287	月岡村(富山地域分)※	675	3,383	1,624	1,759
蝮 川 村	297	1,726	860	866	四 方 町	1,018	4,601	2,066	2,535
新 保 村	371	2,108	1,022	1,086	八 幡 村	1,197	6,122	2,983	3,139
熊 野 村	442	2,436	1,187	1,249	倉 垣 村	393	1,978	923	1,055
月岡村(富山地域分)※	445	2,356	1,157	1,199	呉 羽 村	1,532	9,111	4,032	5,079
四 方 町	920	4,055	1,755	2,300	長 岡 村	487	2,571	1,261	1,310
八 幡 村	235	1,306	625	681	寒 江 村	367	2,050	1,011	1,039
百 塚 村	188	1,086	515	571	老 田 村	489	2,883	1,408	1,475
草 島 村	236	1,289	613	676	池多村(富山地域分)※	283	1,545	780	765
倉 垣 村	249	1,348	646	702	水 橋 町	2,372	11,195	5,183	6,012
呉 羽 村	1,096	6,174	2,861	3,313	上 条 村	315	1,726	853	873
長 岡 村	297	1,725	891	834	三 郷 村	656	3,640	1,765	1,875
寒 江 村	306	1,657	823	834	大 沢 野 町	1,624	8,973	3,781	5,192
老 田 村	414	2,340	1,174	1,166	黒瀬谷村(大沢野地域分)	185	1,057	531	526
池多村(富山地域分)※	225	1,255	648	607	下 夕 村	368	1,845	888	957
西水橋町	588	2,679	1,183	1,496	船 嶽 村	501	2,814	1,425	1,389
東水橋町	997	4,405	1,990	2,415	大 久 保 町	747	3,823	1,847	1,976
上 条 村	252	1,363	676	687	上 滝 町	883	3,997	1,941	2,056
下 条 村	304	1,638	814	824	大 山 村	841	4,409	2,295	2,114
三 郷 村	501	2,881	1,416	1,465	福 沢 村	562	3,273	1,761	1,512
大 沢 野 町	1,057	5,697	2,595	3,102	大 庄 村	471	2,493	1,225	1,268
黒瀬谷村(大沢野地域分)	159	855	425	430	月岡村(大山地域分)※	33	159	76	83
下 夕 村	294	1,391	648	743	八 尾 町	1,764	7,505	3,486	4,019

国勢調査の世帯数及び人口(つづき)

(単位:世帯・人)

各年10月1日現在

区 域	世 帯 数	人 口			区 域	世 帯 数	人 口		
		総 数	男	女			総 数	男	女
保内村	860	4,547	2,252	2,295	婦中町	1,679	8,228	4,170	4,058
杉原村	868	4,611	2,287	2,324	宮川村	380	2,028	1,009	1,019
卯花村	441	2,415	1,244	1,171	熊野村	293	1,723	854	869
室牧村	301	1,688	852	836	朝日村	357	2,139	1,037	1,102
黒瀬谷村 <small>(八尾地域分)</small>	223	1,217	610	607	古里村	624	3,722	1,840	1,882
野積村	501	2,902	1,429	1,473	音川村	513	2,767	1,418	1,349
仁歩村	310	1,614	789	825	神保村	651	3,447	1,727	1,720
大長谷村	281	1,721	905	816	山田村	573	3,255	1,655	1,600
婦中町	1,646	7,711	3,956	3,755	細入村	819	3,892	1,912	1,980
宮川村	368	1,997	970	1,027	昭和30年国勢調査				
熊野村	312	1,807	875	932	<b>全 域</b>	<b>63,396</b>	<b>316,787</b>	<b>154,804</b>	<b>161,983</b>
朝日村	376	2,155	1,062	1,093	富山市	35,802	170,495	82,778	87,717
古里村	657	3,545	1,753	1,792	富南村 <small>(富山地域分)</small> ※	1,534	8,546	4,191	4,355
音川村	511	2,807	1,403	1,404	和合町	2,347	12,090	5,766	6,324
神保村	647	3,472	1,721	1,751	呉羽町	2,902	16,345	7,906	8,439
山田村	577	3,250	1,631	1,619	池多村 <small>(富山地域分)</small> ※	273	1,545	753	792
細入村	895	4,240	2,145	2,095	水橋町	3,261	16,771	8,165	8,606
昭和25年国勢調査				大沢野町	3,465	18,342	9,100	9,242	
<b>全 域</b>	<b>59,886</b>	<b>303,167</b>	<b>147,362</b>	<b>155,805</b>	大山町	2,481	13,019	6,552	6,467
富山市	32,227	154,484	75,096	79,388	富南村 <small>(富山地域分)</small>	29	154	84	70
新保村	430	2,406	1,178	1,228	八尾町	4,261	21,598	10,586	11,012
熊野村	548	2,969	1,463	1,506	野積村	488	2,848	1,424	1,424
月岡村 <small>(富山地域分)</small> ※	610	3,228	1,598	1,630	仁歩村	298	1,734	910	824
四方町	1,000	4,880	2,276	2,604	大長谷村	268	1,690	870	820
八幡村	1,124	5,969	2,882	3,087	婦中町	2,842	14,731	7,319	7,412
倉垣村	353	1,925	920	1,005	古里村	638	3,717	1,846	1,871
呉羽村	1,557	9,864	4,181	5,683	音川村	491	2,636	1,333	1,303
長岡村	496	2,729	1,377	1,352	神保村	656	3,476	1,701	1,775
寒江村	344	1,980	981	999	山田村	556	3,280	1,658	1,622
老田村	457	2,831	1,409	1,422	細入村	804	3,770	1,862	1,908
池多村 <small>(富山地域分)</small> ※	279	1,567	787	780	昭和35年国勢調査				
水橋町	2,321	11,643	5,593	6,050	<b>全 域</b>	<b>71,189</b>	<b>331,555</b>	<b>162,303</b>	<b>169,252</b>
上条村	301	1,680	834	846	富山市	46,861	207,266	100,416	106,850
三郷村	653	3,672	1,801	1,871	呉羽町	3,291	17,756	8,501	9,255
大沢野町	1,568	8,749	3,786	4,963	水橋町	3,316	16,426	7,991	8,435
黒瀬谷村 <small>(大沢野地域分)</small>	176	992	510	482	大沢野町	3,639	17,705	8,487	9,218
下夕村	353	1,813	863	950	大山町	2,667	14,915	8,409	6,506
船嶺村	506	2,839	1,446	1,393	八尾町	5,382	27,018	13,442	13,576
大久保町	692	3,634	1,795	1,839	婦中町	4,711	23,928	11,790	12,138
上滝町	828	3,992	1,935	2,057	山田村	548	3,093	1,555	1,538
大山村	780	4,183	2,109	2,074	細入村	774	3,448	1,712	1,736
福沢村	552	2,959	1,524	1,435	昭和40年国勢調査				
大庄村	425	2,407	1,212	1,195	<b>全 域</b>	<b>79,828</b>	<b>339,446</b>	<b>164,059</b>	<b>175,387</b>
月岡村 <small>(富山地域分)</small> ※	30	152	75	77	富山市	58,498	239,810	115,401	124,409
八尾町	1,636	7,304	3,440	3,864	水橋町	3,463	16,122	7,725	8,397
保内村	898	4,829	2,438	2,391	大沢野町	3,835	17,504	8,373	9,131
杉原村	822	4,496	2,238	2,258	大山町	2,635	12,286	6,240	6,046
卯花村	425	2,394	1,220	1,174	八尾町	5,369	24,939	12,210	12,729
室牧村	305	1,731	868	863	婦中町	4,788	23,082	11,276	11,806
黒瀬谷村 <small>(八尾地域分)</small>	213	1,261	636	625	山田村	526	2,695	1,344	1,351
野積村	506	2,992	1,519	1,473	細入村	714	3,008	1,490	1,518
仁歩村	305	1,734	888	846					
大長谷村	277	1,678	862	816					

国勢調査の世帯数及び人口(つづき)

(単位:世帯・人)

各年10月1日現在

区 域	世 帯 数	人 口			区 域	世 帯 数	人 口		
		総 数	男	女			総 数	男	女
<b>昭和45年国勢調査</b>					<b>平成 7年国勢調査</b>				
<b>全 域</b>	<b>88,959</b>	<b>350,085</b>	<b>168,471</b>	<b>181,614</b>	<b>全 域</b>	<b>135,936</b>	<b>417,595</b>	<b>202,570</b>	<b>215,025</b>
富 山 市	70,549	269,276	129,233	140,043	富 山 市	110,771	325,375	157,731	167,644
大 沢 野 町	4,184	18,207	8,699	9,508	大 沢 野 町	6,200	21,816	10,704	11,112
大 山 町	2,667	11,804	5,958	5,846	大 山 町	3,268	11,147	5,483	5,664
八 尾 町	5,349	23,032	11,145	11,887	八 尾 町	5,995	22,313	10,794	11,519
婦 中 町	5,033	22,788	11,019	11,769	婦 中 町	8,583	32,579	15,739	16,840
山 田 村	493	2,302	1,134	1,168	山 田 村	484	2,200	1,069	1,131
細 入 村	684	2,676	1,283	1,393	細 入 村	635	2,165	1,050	1,115
<b>昭和50年国勢調査</b>					<b>平成12年国勢調査</b>				
<b>全 域</b>	<b>99,086</b>	<b>372,835</b>	<b>180,107</b>	<b>192,728</b>	<b>全 域</b>	<b>145,821</b>	<b>420,804</b>	<b>204,061</b>	<b>216,743</b>
富 山 市	79,691	290,143	139,912	150,231	富 山 市	118,070	325,700	157,842	167,858
大 沢 野 町	4,518	19,172	9,242	9,930	大 沢 野 町	6,817	22,642	11,077	11,565
大 山 町	2,743	11,469	5,721	5,748	大 山 町	3,633	11,652	5,727	5,925
八 尾 町	5,362	22,684	10,973	11,711	八 尾 町	6,457	22,322	10,806	11,516
婦 中 町	5,561	24,313	11,777	12,536	婦 中 町	9,760	34,528	16,687	17,841
山 田 村	470	2,184	1,091	1,093	山 田 村	461	2,037	995	1,042
細 入 村	741	2,870	1,391	1,479	細 入 村	623	1,923	927	996
<b>昭和55年国勢調査</b>					<b>平成17年国勢調査</b>				
<b>全 域</b>	<b>110,867</b>	<b>391,554</b>	<b>190,457</b>	<b>201,097</b>	<b>全 域</b>	<b>151,727</b>	<b>421,239</b>	<b>204,407</b>	<b>216,832</b>
富 山 市	88,584	305,055	147,696	157,359	富 山 地 域	122,632	325,347	157,832	167,515
大 沢 野 町	5,078	19,689	9,615	10,074	大 沢 野 地 域	7,038	22,631	11,040	11,591
大 山 町	4,194	12,656	6,790	5,866	大 山 地 域	3,635	11,355	5,557	5,798
八 尾 町	5,560	22,829	11,126	11,703	八 尾 地 域	6,506	21,811	10,562	11,249
婦 中 町	6,267	26,458	12,851	13,607	婦 中 地 域	10,888	36,448	17,647	18,801
山 田 村	472	2,188	1,088	1,100	山 田 地 域	459	1,962	960	1,002
細 入 村	712	2,679	1,291	1,388	細 入 地 域	569	1,685	809	876
<b>昭和60年国勢調査</b>					<b>平成22年国勢調査</b>				
<b>全 域</b>	<b>115,619</b>	<b>401,070</b>	<b>194,276</b>	<b>206,794</b>	<b>全 域</b>	<b>159,151</b>	<b>421,953</b>	<b>204,515</b>	<b>217,438</b>
富 山 市	94,028	314,111	151,933	162,178	富 山 地 域	128,001	324,372	157,102	167,270
大 沢 野 町	5,229	20,180	9,873	10,307	大 沢 野 地 域	7,278	22,244	10,850	11,394
大 山 町	3,014	11,290	5,547	5,743	大 山 地 域	3,559	11,034	5,366	5,668
八 尾 町	5,536	22,825	11,087	11,738	八 尾 地 域	6,577	21,018	10,193	10,825
婦 中 町	6,668	27,952	13,533	14,419	婦 中 地 域	12,776	39,973	19,414	20,559
山 田 村	472	2,143	1,048	1,095	山 田 地 域	448	1,789	870	919
細 入 村	672	2,569	1,255	1,314	細 入 地 域	512	1,523	720	803
<b>平成 2年国勢調査</b>					<b>平成27年国勢調査</b>				
<b>全 域</b>	<b>124,210</b>	<b>408,942</b>	<b>197,976</b>	<b>210,966</b>	<b>全 域</b>	<b>163,862</b>	<b>418,686</b>	<b>203,427</b>	<b>215,259</b>
富 山 市	101,817	321,254	155,446	165,808	富 山 地 域	131,990	323,248	157,039	166,209
大 沢 野 町	5,610	20,805	10,156	10,649	大 沢 野 地 域	7,396	21,582	10,523	11,059
大 山 町	3,041	11,064	5,431	5,633	大 山 地 域	3,500	10,300	5,001	5,299
八 尾 町	5,592	22,440	10,846	11,594	八 尾 地 域	6,479	19,824	9,626	10,198
婦 中 町	7,043	28,667	13,808	14,859	婦 中 地 域	13,590	40,778	19,813	20,965
山 田 村	460	2,279	1,109	1,170	山 田 地 域	428	1,612	783	829
細 入 村	647	2,433	1,180	1,253	細 入 地 域	479	1,342	642	700

44 国勢調査

国勢調査の世帯数及び人口(つづき)

(単位:世帯・人)

各年10月1日現在

区 域	世 帯 数	人 口			区 域	世 帯 数	人 口		
		総 数	男	女			総 数	男	女
<b>令和2年国勢調査</b>									
<b>全 域</b>	<b>171,917</b>	<b>413,938</b>	<b>202,281</b>	<b>211,657</b>					
富山地域	138,691	321,666	157,218	164,448					
大沢野地域	7,683	21,000	10,279	10,721					
大山地域	3,416	9,321	4,532	4,789					
八尾地域	6,591	18,673	9,111	9,562					
婦中地域	14,709	40,803	19,924	20,879					
山田地域	400	1,297	635	662					
細入地域	427	1,178	582	596					

資料:企画管理部企画調整課

注:昭和5年及び10年の世帯数は、速報値である。

※男女内訳において、按分により推計した。

3-4 年齢(5歳階級)別人口の推移

(単位:人・%)

各年10月1日現在

5歳階級別	平成22年			27年			令和2年			1)構成比		
	総 数	男	女	総 数	男	女	総 数	男	女	平成22	27	令和2
<b>総 数</b>	<b>421,953</b>	<b>204,515</b>	<b>217,438</b>	<b>418,686</b>	<b>203,427</b>	<b>215,259</b>	<b>413,938</b>	<b>202,281</b>	<b>211,657</b>	<b>100.0</b>	<b>100.0</b>	<b>100.0</b>
0～4	17,425	8,933	8,492	16,029	8,192	7,837	14,648	7,508	7,140	4.2	3.9	3.6
5～9	18,950	9,718	9,232	17,485	8,951	8,534	16,028	8,228	7,800	4.5	4.2	3.9
10～14	19,497	10,022	9,475	19,112	9,837	9,275	17,458	8,915	8,543	4.7	4.6	4.3
小 計	55,872	28,673	27,199	52,626	26,980	25,646	48,134	24,651	23,483	13.3	12.6	11.8
15～19	19,285	9,990	9,295	19,542	10,176	9,366	18,900	9,949	8,951	4.6	4.7	4.6
20～24	19,340	10,114	9,226	18,512	9,727	8,785	19,045	10,246	8,799	4.6	4.4	4.7
25～29	21,813	11,186	10,627	19,934	10,371	9,563	18,949	9,972	8,977	5.2	4.8	4.7
30～34	26,722	13,814	12,908	22,592	11,603	10,989	20,265	10,599	9,666	6.4	5.4	5.0
35～39	33,259	16,871	16,388	27,199	14,009	13,190	22,758	11,719	11,039	7.9	6.5	5.6
40～44	27,830	14,192	13,638	33,565	17,055	16,510	27,068	13,965	13,103	6.6	8.1	6.7
45～49	25,179	12,542	12,637	27,869	14,222	13,647	33,279	16,868	16,411	6.0	6.7	8.2
50～54	23,954	11,776	12,178	25,034	12,500	12,534	27,610	14,039	13,571	5.7	6.0	6.8
55～59	28,159	13,865	14,294	23,713	11,672	12,041	24,679	12,209	12,470	6.7	5.7	6.1
60～64	35,249	17,130	18,119	27,626	13,502	14,124	23,264	11,376	11,888	8.4	6.6	5.7
小 計	260,790	131,480	129,310	245,586	124,837	120,749	235,817	120,942	114,875	62.2	59.0	58.0
65～69	28,343	13,360	14,983	34,157	16,401	17,756	26,548	12,746	13,802	6.8	8.2	6.5
70～74	23,249	10,608	12,641	26,820	12,334	14,486	32,224	15,071	17,153	5.5	6.4	7.9
75～79	20,664	8,652	12,012	21,117	9,238	11,879	24,560	10,791	13,769	4.9	5.1	6.0
80～84	15,759	6,052	9,707	17,519	6,760	10,759	17,938	7,335	10,603	3.8	4.2	4.4
85～89	9,108	2,747	6,361	11,479	3,795	7,684	12,802	4,290	8,512	2.2	2.8	3.1
90～94	4,030	981	3,049	5,221	1,242	3,979	6,529	1,724	4,805	1.0	1.3	1.6
95～99	1,257	239	1,018	1,423	247	1,176	1,875	315	1,560	0.3	0.3	0.5
100～	191	22	169	242	33	209	291	42	249	0.0	0.1	0.1
小 計	102,601	42,661	59,940	117,978	50,050	67,928	122,767	52,314	70,453	24.5	28.3	30.2
年齢不詳	2,690	1,701	989	2,496	1,560	936	7,220	4,374	2,846	-	-	-
15歳以上計	363,391	174,141	189,250	363,564	174,887	188,677	358,584	173,256	185,328	86.7	87.3	88.2

資料:総務省「国勢調査」

注:1)構成比は「年齢不詳」を除いて算出。

3-5 年齢(各歳)別・男女別人口

(単位:人・歳)

令和2年10月1日現在

年齢	総数	男	女	年齢	総数	男	女	年齢	総数	男	女
<b>0~4</b>	<b>14,648</b>	<b>7,508</b>	<b>7,140</b>	<b>40~44</b>	<b>27,068</b>	<b>13,965</b>	<b>13,103</b>	<b>80~84</b>	<b>17,938</b>	<b>7,335</b>	<b>10,603</b>
0	2,761	1,401	1,360	40	4,823	2,465	2,358	80	4,138	1,800	2,338
1	2,891	1,490	1,401	41	5,127	2,613	2,514	81	3,335	1,420	1,915
2	2,919	1,479	1,440	42	5,526	2,899	2,627	82	3,398	1,387	2,011
3	2,936	1,516	1,420	43	5,645	2,886	2,759	83	3,459	1,370	2,089
4	3,141	1,622	1,519	44	5,947	3,102	2,845	84	3,608	1,358	2,250
<b>5~9</b>	<b>16,028</b>	<b>8,228</b>	<b>7,800</b>	<b>45~49</b>	<b>33,279</b>	<b>16,868</b>	<b>16,411</b>	<b>85~89</b>	<b>12,802</b>	<b>4,290</b>	<b>8,512</b>
5	3,139	1,638	1,501	45	6,474	3,250	3,224	85	2,813	1,080	1,733
6	3,095	1,550	1,545	46	6,758	3,434	3,324	86	2,829	1,004	1,825
7	3,199	1,633	1,566	47	6,874	3,491	3,383	87	2,731	880	1,851
8	3,266	1,676	1,590	48	6,778	3,452	3,326	88	2,325	680	1,645
9	3,329	1,731	1,598	49	6,395	3,241	3,154	89	2,104	646	1,458
<b>10~14</b>	<b>17,458</b>	<b>8,915</b>	<b>8,543</b>	<b>50~54</b>	<b>27,610</b>	<b>14,039</b>	<b>13,571</b>	<b>90~94</b>	<b>6,529</b>	<b>1,724</b>	<b>4,805</b>
10	3,403	1,745	1,658	50	6,047	3,142	2,905	90	1,730	509	1,221
11	3,397	1,749	1,648	51	5,957	3,101	2,856	91	1,655	431	1,224
12	3,581	1,822	1,759	52	5,684	2,842	2,842	92	1,316	343	973
13	3,480	1,760	1,720	53	5,633	2,833	2,800	93	1,001	244	757
14	3,597	1,839	1,758	54	4,289	2,121	2,168	94	827	197	630
<b>15~19</b>	<b>18,900</b>	<b>9,949</b>	<b>8,951</b>	<b>55~59</b>	<b>24,679</b>	<b>12,209</b>	<b>12,470</b>	<b>95~99</b>	<b>1,875</b>	<b>315</b>	<b>1,560</b>
15	3,599	1,915	1,684	55	5,318	2,597	2,721	95	644	114	530
16	3,907	2,009	1,898	56	5,008	2,507	2,501	96	459	94	365
17	3,758	1,923	1,835	57	5,050	2,532	2,518	97	326	50	276
18	3,902	2,065	1,837	58	4,573	2,306	2,267	98	276	38	238
19	3,734	2,037	1,697	59	4,730	2,267	2,463	99	170	19	151
<b>20~24</b>	<b>19,045</b>	<b>10,246</b>	<b>8,799</b>	<b>60~64</b>	<b>23,264</b>	<b>11,376</b>	<b>11,888</b>	<b>100~</b>	<b>291</b>	<b>42</b>	<b>249</b>
20	3,814	2,055	1,759	60	4,768	2,361	2,407				
21	3,766	1,971	1,795	61	4,766	2,328	2,438	年齢不詳	7,220	4,374	2,846
22	3,849	2,112	1,737	62	4,597	2,226	2,371	<b>合計</b>	<b>413,938</b>	<b>202,281</b>	<b>211,657</b>
23	3,764	2,040	1,724	63	4,466	2,196	2,270				
24	3,852	2,068	1,784	64	4,667	2,265	2,402				
<b>25~29</b>	<b>18,949</b>	<b>9,972</b>	<b>8,977</b>	<b>65~69</b>	<b>26,548</b>	<b>12,746</b>	<b>13,802</b>	平均年齢	48.3	46.3	50.3
25	4,010	2,132	1,878	65	5,153	2,483	2,670	年齢中位数	49.2	47.3	51.4
26	3,781	1,997	1,784	66	4,954	2,423	2,531				
27	3,735	1,933	1,802	67	5,400	2,558	2,842				
28	3,691	1,925	1,766	68	5,392	2,593	2,799				
29	3,732	1,985	1,747	69	5,649	2,689	2,960				
<b>30~34</b>	<b>20,265</b>	<b>10,599</b>	<b>9,666</b>	<b>70~74</b>	<b>32,224</b>	<b>15,071</b>	<b>17,153</b>				
30	3,917	2,088	1,829	70	6,450	3,019	3,431				
31	3,992	2,107	1,885	71	7,065	3,375	3,690				
32	3,960	2,105	1,855	72	7,228	3,394	3,834				
33	4,109	2,101	2,008	73	7,601	3,494	4,107				
34	4,287	2,198	2,089	74	3,880	1,789	2,091				
<b>35~39</b>	<b>22,758</b>	<b>11,719</b>	<b>11,039</b>	<b>75~79</b>	<b>24,560</b>	<b>10,791</b>	<b>13,769</b>				
35	4,473	2,296	2,177	75	4,230	1,896	2,334				
36	4,523	2,345	2,178	76	5,426	2,386	3,040				
37	4,492	2,359	2,133	77	4,911	2,158	2,753				
38	4,662	2,385	2,277	78	5,275	2,288	2,987				
39	4,608	2,334	2,274	79	4,718	2,063	2,655				

資料:総務省「国勢調査」

注:「平均年齢」及び「年齢中位数」は「年齢不詳」を除いて算出。

## 3-6 令和2年国勢調査地区別世帯数及び人口

(単位:世帯・人・%)

令和2年10月1日現在

地区名	世帯数	人 口			平成27年国勢調査に対する増減						一世帯 当たり 人口	男女比 (女=100)
		総数	男	女	世 帯 数			人 口				
					27年	増加	増加率	27年	増加	増加率		
<b>総数</b>	<b>171,917</b>	<b>413,938</b>	<b>202,281</b>	<b>211,657</b>	<b>163,862</b>	<b>8,055</b>	<b>4.92</b>	<b>418,686</b>	<b>△ 4,748</b>	<b>△ 1.13</b>	<b>2.41</b>	<b>95.6</b>
<b>富山地域</b>	<b>138,691</b>	<b>321,666</b>	<b>157,218</b>	<b>164,448</b>	<b>131,990</b>	<b>6,701</b>	<b>5.08</b>	<b>323,248</b>	<b>△ 1,582</b>	<b>△ 0.49</b>	<b>2.32</b>	<b>95.6</b>
総曲輪	1,181	2,366	1,101	1,265	986	195	19.78	2,084	282	13.53	2.00	87.0
愛宕	2,312	4,724	2,343	2,381	2,149	163	7.58	4,369	355	8.13	2.04	98.4
安野屋	1,327	2,798	1,372	1,426	1,351	△ 24	△ 1.78	2,943	△ 145	△ 4.93	2.11	96.2
八人町	975	1,799	865	934	960	15	1.56	1,881	△ 82	△ 4.36	1.85	92.6
五番町	1,736	3,363	1,593	1,770	1,647	89	5.40	3,372	△ 9	△ 0.27	1.94	90.0
柳町	3,015	5,909	2,886	3,023	2,985	30	1.01	6,070	△ 161	△ 2.65	1.96	95.5
清水町	1,835	3,976	1,966	2,010	1,817	18	0.99	4,079	△ 103	△ 2.53	2.17	97.8
星井町	1,240	2,451	1,240	1,211	1,254	△ 14	△ 1.12	2,580	△ 129	△ 5.00	1.98	102.4
西田地方	2,907	6,245	3,020	3,225	2,932	△ 25	△ 0.85	6,392	△ 147	△ 2.30	2.15	93.6
堀川	5,373	11,956	5,637	6,319	5,058	315	6.23	11,631	325	2.79	2.23	89.2
堀川南	6,315	15,248	7,443	7,805	5,677	638	11.24	14,635	613	4.19	2.41	95.4
東部	4,089	8,391	4,132	4,259	3,780	309	8.17	8,243	148	1.80	2.05	97.0
奥田	5,162	10,676	5,379	5,297	5,076	86	1.69	10,999	△ 323	△ 2.94	2.07	101.6
奥田北	3,462	8,141	3,879	4,262	3,276	186	5.68	8,236	△ 95	△ 1.15	2.35	91.0
桜谷	2,456	5,604	2,777	2,827	2,278	178	7.81	5,472	132	2.41	2.28	98.2
五福	8,342	13,185	7,407	5,778	8,278	64	0.77	13,493	△ 308	△ 2.28	1.58	128.2
神明	1,728	4,218	1,997	2,221	1,716	12	0.70	4,385	△ 167	△ 3.81	2.44	89.9
岩瀬	1,261	2,998	1,424	1,574	1,336	△ 75	△ 5.61	3,317	△ 319	△ 9.62	2.38	90.5
萩浦	2,290	5,616	2,758	2,858	2,291	△ 1	△ 0.04	5,886	△ 270	△ 4.59	2.45	96.5
大広田	2,853	7,292	3,630	3,662	2,814	39	1.39	7,706	△ 414	△ 5.37	2.56	99.1
浜黒崎	902	2,462	1,141	1,321	890	12	1.35	2,674	△ 212	△ 7.93	2.73	86.4
針原	1,496	4,286	2,066	2,220	1,476	20	1.36	4,516	△ 230	△ 5.09	2.86	93.1
豊田	5,920	15,167	7,391	7,776	5,622	298	5.30	15,001	166	1.11	2.56	95.1
広田	4,150	9,399	4,466	4,933	3,877	273	7.04	9,387	12	0.13	2.26	90.5
新庄	5,402	12,341	6,017	6,324	4,861	541	11.13	11,678	663	5.68	2.28	95.2
藤ノ木	6,203	15,928	7,728	8,200	5,649	554	9.81	14,917	1,011	6.78	2.57	94.2
山室	5,409	11,803	5,630	6,173	4,821	588	12.20	11,261	542	4.81	2.18	91.2
山室中部	4,336	11,519	5,525	5,994	4,099	237	5.78	11,688	△ 169	△ 1.45	2.66	92.2
太田	2,116	5,646	2,747	2,899	2,088	28	1.34	5,960	△ 314	△ 5.27	2.67	94.8
蛭川	6,247	13,967	6,849	7,118	5,592	655	11.71	13,649	318	2.33	2.24	96.2
新保	2,216	5,862	2,959	2,903	1,953	263	13.47	5,589	273	4.88	2.65	101.9
熊野	2,450	6,951	3,384	3,567	2,480	△ 30	△ 1.21	7,372	△ 421	△ 5.71	2.84	94.9
月岡	2,319	6,342	3,011	3,331	2,362	△ 43	△ 1.82	6,931	△ 589	△ 8.50	2.73	90.4
四方	1,209	3,169	1,541	1,628	1,226	△ 17	△ 1.39	3,451	△ 282	△ 8.17	2.62	94.7
八幡	761	2,256	1,060	1,196	783	△ 22	△ 2.81	2,417	△ 161	△ 6.66	2.96	88.6
草島	1,041	2,769	1,395	1,374	1,062	△ 21	△ 1.98	2,899	△ 130	△ 4.48	2.66	101.5
倉垣	1,134	3,064	1,432	1,632	1,066	68	6.38	3,088	△ 24	△ 0.78	2.70	87.8
呉羽	4,969	12,380	5,982	6,398	4,858	111	2.28	12,698	△ 318	△ 2.50	2.49	93.5
長岡	1,578	4,186	2,022	2,164	1,523	55	3.61	4,304	△ 118	△ 2.74	2.65	93.4
寒江	524	1,549	762	787	511	13	2.54	1,630	△ 81	△ 4.97	2.96	96.8
古沢	1,512	2,342	1,165	1,177	1,485	27	1.82	2,362	△ 20	△ 0.85	1.55	99.0
老田	1,235	3,307	1,585	1,722	1,143	92	8.05	3,422	△ 115	△ 3.36	2.68	92.0
池多	351	971	466	505	364	△ 13	△ 3.57	1,056	△ 85	△ 8.05	2.77	92.3
水橋中部	1,366	3,292	1,541	1,751	1,431	△ 65	△ 4.54	3,636	△ 344	△ 9.46	2.41	88.0
水橋西部	1,486	4,099	1,920	2,179	1,560	△ 74	△ 4.74	4,441	△ 342	△ 7.70	2.76	88.1

令和2年国勢調査地区別世帯数及び人口(つづき)

(単位:世帯・人・%)

令和2年10月1日現在

地区名	世帯数	人 口			平成27年国勢調査に対する増減						一世帯 当たり 人口	男女比 (女=100)
		総数	男	女	世 帯 数			人 口				
					27年	増加	増加率	27年	増加	増加率		
水橋東部	687	1,826	907	919	677	10	1.48	1,939	△ 113	△ 5.83	2.66	98.7
三郷	1,450	4,049	1,953	2,096	1,408	42	2.98	4,227	△ 178	△ 4.21	2.79	93.2
上条	537	1,590	782	808	540	△ 3	△ 0.56	1,734	△ 144	△ 8.30	2.96	96.8
光陽	4,387	9,659	4,634	5,025	4,014	373	9.29	9,437	222	2.35	2.20	92.2
新庄北	5,439	12,529	6,308	6,221	4,908	531	10.82	12,111	418	3.45	2.30	101.4
<b>大沢野地域</b>	<b>7,683</b>	<b>21,000</b>	<b>10,279</b>	<b>10,721</b>	<b>7,396</b>	<b>287</b>	<b>3.88</b>	<b>21,582</b>	<b>△ 582</b>	<b>△ 2.70</b>	<b>2.73</b>	<b>95.9</b>
下夕	112	290	139	151	127	△ 15	△ 11.81	351	△ 61	△ 17.38	2.59	92.1
小羽	95	248	122	126	107	△ 12	△ 11.21	265	△ 17	△ 6.42	2.61	96.8
船峠	558	1,993	1,013	980	559	△ 1	△ 0.18	2,048	△ 55	△ 2.69	3.57	103.4
大沢野	4,229	11,138	5,383	5,755	4,279	△ 50	△ 1.17	12,101	△ 963	△ 7.96	2.63	93.5
大久保	2,689	7,331	3,622	3,709	2,324	365	15.71	6,817	514	7.54	2.73	97.7
<b>大山地域</b>	<b>3,416</b>	<b>9,321</b>	<b>4,532</b>	<b>4,789</b>	<b>3,500</b>	<b>△ 84</b>	<b>△ 2.40</b>	<b>10,300</b>	<b>△ 979</b>	<b>△ 9.50</b>	<b>2.73</b>	<b>94.6</b>
上滝	1,001	2,506	1,189	1,317	1,090	△ 89	△ 8.17	2,894	△ 388	△ 13.41	2.50	90.3
大山	359	815	381	434	378	△ 19	△ 5.03	965	△ 150	△ 15.54	2.27	87.8
大庄	1,698	4,963	2,411	2,552	1,641	57	3.47	5,197	△ 234	△ 4.50	2.92	94.5
福沢	358	1,037	551	486	391	△ 33	△ 8.44	1,244	△ 207	△ 16.64	2.90	113.4
<b>八尾地域</b>	<b>6,591</b>	<b>18,673</b>	<b>9,111</b>	<b>9,562</b>	<b>6,479</b>	<b>112</b>	<b>1.73</b>	<b>19,824</b>	<b>△ 1,151</b>	<b>△ 5.81</b>	<b>2.83</b>	<b>95.3</b>
八尾	800	1,953	947	1,006	839	△ 39	△ 4.65	2,173	△ 220	△ 10.12	2.44	94.1
保内	2,476	6,979	3,448	3,531	2,356	120	5.09	7,220	△ 241	△ 3.34	2.82	97.7
杉原	2,227	6,634	3,232	3,402	2,146	81	3.77	6,923	△ 289	△ 4.17	2.98	95.0
卯花	276	742	349	393	286	△ 10	△ 3.50	822	△ 80	△ 9.73	2.69	88.8
室牧	148	388	181	207	168	△ 20	△ 11.90	482	△ 94	△ 19.50	2.62	87.4
黒瀬谷	371	1,131	542	589	373	△ 2	△ 0.54	1,219	△ 88	△ 7.22	3.05	92.0
野積	209	677	331	346	221	△ 12	△ 5.43	756	△ 79	△ 10.45	3.24	95.7
仁歩	58	130	58	72	65	△ 7	△ 10.77	184	△ 54	△ 29.35	2.24	80.6
大長谷	26	39	23	16	25	1	4.00	45	△ 6	△ 13.33	1.50	143.8
<b>婦中地域</b>	<b>14,709</b>	<b>40,803</b>	<b>19,924</b>	<b>20,879</b>	<b>13,590</b>	<b>1,119</b>	<b>8.23</b>	<b>40,778</b>	<b>25</b>	<b>0.06</b>	<b>2.77</b>	<b>95.4</b>
速星	4,565	11,747	5,830	5,917	4,187	378	9.03	11,719	28	0.24	2.57	98.5
鵜坂	4,527	11,870	5,818	6,052	4,109	418	10.17	11,466	404	3.52	2.62	96.1
朝日	452	1,358	658	700	437	15	3.43	1,382	△ 24	△ 1.74	3.00	94.0
宮川	703	2,122	1,057	1,065	643	60	9.33	2,095	27	1.29	3.02	99.3
婦中熊野	1,207	3,519	1,679	1,840	1,035	172	16.62	3,351	168	5.01	2.92	91.3
古里	1,291	4,297	1,990	2,307	1,279	12	0.94	4,564	△ 267	△ 5.85	3.33	86.3
音川	413	1,256	619	637	421	△ 8	△ 1.90	1,442	△ 186	△ 12.90	3.04	97.2
神保	1,551	4,634	2,273	2,361	1,479	72	4.87	4,759	△ 125	△ 2.63	2.99	96.3
<b>山田地域</b>	<b>400</b>	<b>1,297</b>	<b>635</b>	<b>662</b>	<b>428</b>	<b>△ 28</b>	<b>△ 6.54</b>	<b>1,612</b>	<b>△ 315</b>	<b>△ 19.54</b>	<b>3.24</b>	<b>95.9</b>
山田南部	3	8	3	5	4	△ 1	△ 25.00	12	△ 4	△ 33.33	2.67	60.0
山田中部	287	866	414	452	308	△ 21	△ 6.82	1,131	△ 265	△ 23.43	3.02	91.6
山田西部	52	159	83	76	53	△ 1	△ 1.89	176	△ 17	△ 9.66	3.06	109.2
山田東部	58	264	135	129	63	△ 5	△ 7.94	293	△ 29	△ 9.90	4.55	104.7
<b>細入地域</b>	<b>427</b>	<b>1,178</b>	<b>582</b>	<b>596</b>	<b>479</b>	<b>△ 52</b>	<b>△ 10.86</b>	<b>1,342</b>	<b>△ 164</b>	<b>△ 12.22</b>	<b>2.76</b>	<b>97.7</b>
細入北部	324	914	457	457	360	△ 36	△ 10.00	1,024	△ 110	△ 10.74	2.82	100.0
細入南部	103	264	125	139	119	△ 16	△ 13.45	318	△ 54	△ 16.98	2.56	89.9

資料:企画管理部企画調整課

注:総務省統計局所管の「国勢調査」の調査票情報を利用して、富山市で独自に集計を行ったものである。

:国勢調査の基本単位区に基づいて集計しており、一部、実際の地区の区切りと異なる場合がある。

3-7 配偶関係(4区分)・年齢(5歳階級)・男女別15歳以上人口

(単位:人)

令和2年10月1日現在

5歳階級別	総数	男					女				
		総数	未婚	有配偶	死別	離別	総数	未婚	有配偶	死別	離別
<b>総数</b>	<b>358,584</b>	<b>173,256</b>	<b>53,194</b>	<b>103,479</b>	<b>5,254</b>	<b>6,990</b>	<b>185,328</b>	<b>37,861</b>	<b>103,412</b>	<b>28,762</b>	<b>11,426</b>
15～19歳	18,900	9,949	9,886	17	-	2	8,951	8,908	21	-	2
20～24	19,045	10,246	9,501	380	2	14	8,799	7,973	614	2	37
25～29	18,949	9,972	6,871	2,600	-	73	8,977	5,154	3,421	6	162
30～34	20,265	10,599	4,847	5,202	4	173	9,666	3,063	6,079	13	368
35～39	22,758	11,719	3,972	7,062	7	325	11,039	2,328	7,876	28	643
40～44	27,068	13,965	4,034	8,999	13	557	13,103	2,285	9,621	61	955
45～49	33,279	16,868	4,357	11,193	46	870	16,411	2,523	11,959	167	1,547
50～54	27,610	14,039	3,243	9,335	81	1,001	13,571	1,762	9,890	300	1,446
55～59	24,679	12,209	2,164	8,759	128	879	12,470	1,123	9,372	519	1,325
60～64	23,264	11,376	1,532	8,587	222	810	11,888	704	9,158	846	1,060
65～69	26,548	12,746	1,339	9,936	445	781	13,802	523	10,341	1,663	1,111
70～74	32,224	15,071	963	12,161	812	838	17,153	605	11,552	3,449	1,258
75～79	24,560	10,791	315	9,011	845	400	13,769	370	7,557	4,718	746
80～84	17,938	7,335	100	5,975	905	189	10,603	247	3,988	5,549	407
85歳以上	21,497	6,371	70	4,262	1,744	78	15,126	293	1,963	11,441	359

資料:総務省「国勢調査」

注:総数には配偶関係「不詳」を含む。

3-8 国籍・男女別外国人数

(単位:人)

各年10月1日現在

年次	総数	韓	中	フ	タ	イ	ベ	イ	ネ	イ	ア	ブ	ペ	そ	
		国	国	リ	イ	ン	ト	ン	パ	ギ	メ	ラ	ル	の	
	数	朝	国	ピ	ン	ム	ナ	ド	ル	ス	カ	ジ	ル	他	
平成 22年	総数	4,291	743	1,825	478	37	29	64	...	...	17	44	227	15	812
	男	1,773	332	667	82	11	7	42	...	...	10	29	134	10	449
	女	2,518	411	1,158	396	26	22	22	...	...	7	15	93	5	363
27	総数	4,243	574	1,677	474	40	46	275	15	...	12	51	161	6	912
	男	1,828	250	633	77	4	25	195	13	...	11	37	101	4	478
	女	2,415	324	1,044	397	36	21	80	2	...	1	14	60	2	434
令和 2	総数	<b>6,380</b>	<b>472</b>	<b>1,953</b>	<b>649</b>	<b>55</b>	<b>125</b>	<b>1,498</b>	<b>44</b>	<b>38</b>	<b>16</b>	<b>63</b>	<b>486</b>	<b>19</b>	<b>962</b>
	男	<b>3,086</b>	<b>197</b>	<b>790</b>	<b>151</b>	<b>10</b>	<b>94</b>	<b>942</b>	<b>35</b>	<b>21</b>	<b>13</b>	<b>48</b>	<b>264</b>	<b>8</b>	<b>513</b>
	女	<b>3,294</b>	<b>275</b>	<b>1,163</b>	<b>498</b>	<b>45</b>	<b>31</b>	<b>556</b>	<b>9</b>	<b>17</b>	<b>3</b>	<b>15</b>	<b>222</b>	<b>11</b>	<b>449</b>

資料:総務省「国勢調査」

注:「その他」については、無国籍及び国名「不詳」の者を含む。

:平成27年国勢調査からインドが、令和2年国勢調査からネパールが国籍区分に追加された。



3-9 世帯の種類・世帯人員別世帯数及び世帯人員

(単位:世帯・人)

各年10月1日現在

年次	一般世帯								
	一般世帯数								
	総数	世帯人員が1人	2人	3人	4人	5人	6人	7人	
平成 27年 令和 2	163,515 171,528	49,401 58,015	45,324 48,143	30,785 31,125	23,448 22,296	9,033 7,742	3,844 2,968	1,247 940	
平成 27年 令和 2	100,688 109,906	34,950 41,385	28,136 30,708	18,052 18,906	13,114 13,134	4,327 4,065	1,539 1,269	444 355	
年次	一般世帯				(再掲)	(再掲)	一般世帯		
	一般世帯数			世帯人員	1世帯 当たり 人員	間借り・ 下宿などの 単身者	会社などの 独身寮の 単身者	・住居と生計を共にして いる人々の集まり ・1戸を構えて住んで いる単身者 ・間借り・下宿などの 単身者 ・会社・官公庁などの 独身寮などに居住し ている単身者	
	8人	9人	10人以上						
平成 27年 令和 2	341 229	73 55	19 15	406,734 402,438	2.49 2.35	731 1,073	1,414 2,259		
平成 27年 令和 2	109 65	14 13	3 6	232,840 243,177	2.31 2.21	450 693	876 1,289		
年次	施設等の世帯数							施設等の世帯	
	総数	寮・寄宿舎 の 学生・生徒	病院・ 療養所の 入院者	社会施設の 入所者	自衛隊の 宿舍内 居住者	矯正施設の 入所者	その他	・寮・寄宿舎の学生・生徒 ・病院・療養所の入院者 ・社会施設の入所者 ・自衛隊営舎内居住者 ・矯正施設の入所者 ・その他	
									施設等の世帯数
平成 27年 令和 2	347 389	23 24	61 71	218 233	- -	7 5	38 56		

資料:総務省「国勢調査」

3-10 世帯人員・住宅の所有の関係別住宅に住む65歳以上親族のいる一般世帯数

(単位:世帯)

令和2年10月1日現在

住宅の所有の関係	一般世帯数							
	総数	1人	2人	3人	4人	5人	6人	7人以上
住宅に住む65歳以上 世帯員のいる世帯数	76,191	19,251	29,459	14,048	6,504	3,597	2,273	1,059
主 持 者	75,900	19,074	29,377	14,029	6,495	3,594	2,272	1,059
持 ち 家	68,867	14,578	27,495	13,574	6,359	3,552	2,255	1,054
公営・都市再生機構・公社の借家	2,332	1,538	645	114	27	5	3	-
民 営 の 借 家	4,558	2,903	1,181	325	102	32	12	3
給 与 住 宅	143	55	56	16	7	5	2	2
間 借 り	291	177	82	19	9	3	1	-

資料:総務省「国勢調査」

(単位:世帯・人)

地区別	総数		一般世帯					世帯数
	世帯数	世帯人員	世帯					
			総数	1人	2人	3人	4人	
<b>総数</b>	<b>171,917</b>	<b>413,938</b>	<b>171,528</b>	<b>58,015</b>	<b>48,143</b>	<b>31,125</b>	<b>22,296</b>	<b>7,742</b>
<b>富山地域</b>	<b>138,691</b>	<b>321,666</b>	<b>138,412</b>	<b>50,090</b>	<b>39,037</b>	<b>24,180</b>	<b>16,759</b>	<b>5,563</b>
総曲輪	1,181	2,366	1,178	513	382	167	89	23
愛宕	2,312	4,724	2,304	1,033	615	350	215	62
安野屋	1,327	2,798	1,327	563	349	208	150	36
八人町	975	1,799	975	525	222	119	82	20
五番町	1,736	3,363	1,733	840	491	209	137	34
柳町	3,015	5,909	3,013	1,398	865	398	244	80
清水町	1,835	3,976	1,834	698	545	321	182	59
星井町	1,240	2,451	1,238	585	330	171	102	29
西田地方	2,907	6,245	2,904	1,197	821	407	331	98
堀川	5,373	11,956	5,361	2,090	1,582	841	598	202
堀川南	6,315	15,248	6,300	1,975	1,928	1,189	885	224
東部	4,089	8,391	4,079	1,893	1,052	587	370	127
奥田	5,162	10,676	5,153	2,260	1,393	792	495	155
奥田北	3,462	8,141	3,455	1,131	1,093	614	408	130
桜谷	2,456	5,604	2,454	884	679	428	330	83
五福	8,342	13,185	8,332	5,989	1,026	657	467	134
神明	1,728	4,218	1,721	523	515	332	218	83
岩瀬	1,261	2,998	1,259	374	434	222	130	55
萩浦	2,290	5,616	2,288	633	695	485	320	106
大広田	2,853	7,292	2,852	656	953	590	425	160
浜黒崎	902	2,462	898	197	329	154	126	51
針原	1,496	4,286	1,485	361	435	321	250	74
豊田	5,920	15,167	5,914	1,388	1,926	1,332	851	286
広田	4,150	9,399	4,144	1,404	1,301	793	439	128
新庄	5,402	12,341	5,399	1,928	1,506	965	689	224
藤ノ木	6,203	15,928	6,197	1,604	1,773	1,359	1,034	296
山室	5,409	11,803	5,402	2,160	1,491	886	590	193
山室中部	4,336	11,519	4,325	1,072	1,357	932	649	207
太田	2,116	5,646	2,113	505	678	423	292	121
蜷川	6,247	13,967	6,241	2,335	1,760	1,063	774	228
新保	2,216	5,862	2,202	746	593	397	288	105
熊野	2,450	6,951	2,445	476	765	526	407	172
月岡	2,319	6,342	2,308	496	791	472	329	126
四方	1,209	3,169	1,209	258	371	291	190	74
八幡	761	2,256	758	137	230	175	109	62
草島	1,041	2,769	1,041	214	355	216	153	54
倉垣	1,134	3,064	1,133	265	337	231	189	76
呉羽	4,969	12,380	4,954	1,498	1,479	941	664	250
長岡	1,578	4,186	1,575	426	485	332	207	82
寒江	524	1,549	524	97	140	107	102	40
古沢	1,512	2,342	1,506	1,152	134	101	72	23
老田	1,235	3,307	1,231	375	328	206	166	90
池多	351	971	351	83	97	75	43	32
水橋中部	1,366	3,292	1,365	376	467	279	144	65
水橋西部	1,486	4,099	1,477	380	482	295	211	83

地区別世帯数及び世帯人員

令和2年10月1日現在

帯		世帯人員		施設等の世帯		(再掲)核家族世帯数		
6人	7人以上	世帯人員	1世帯当 たり人員	世帯数	世帯人員	1)総 数	夫婦のみ の世帯	夫婦と子供 から成る世帯
<b>2,968</b>	<b>1,239</b>	<b>402,438</b>	<b>2.35</b>	<b>389</b>	<b>11,500</b>	<b>93,795</b>	<b>34,333</b>	<b>44,264</b>
<b>2,026</b>	<b>757</b>	<b>313,255</b>	<b>2.26</b>	<b>279</b>	<b>8,411</b>	<b>74,260</b>	<b>27,886</b>	<b>34,326</b>
4	-	2,273	1.93	3	93	601	283	211
23	6	4,664	2.02	8	60	1,106	440	472
15	6	2,798	2.11	-	-	659	241	289
4	3	1,799	1.85	-	-	381	157	163
17	5	3,306	1.91	3	57	784	351	303
20	8	5,874	1.95	2	35	1,393	586	516
23	6	3,955	2.16	1	21	939	378	401
15	6	2,445	1.97	2	6	547	231	212
38	12	6,191	2.13	3	54	1,446	595	622
34	14	11,483	2.14	12	473	2,867	1,114	1,259
72	27	14,688	2.33	15	560	3,761	1,411	1,817
39	11	8,185	2.01	10	206	1,836	734	772
45	13	10,548	2.05	9	128	2,540	1,029	1,116
57	22	7,942	2.30	7	199	1,945	794	837
36	14	5,577	2.27	2	27	1,363	494	669
39	20	12,926	1.55	10	259	1,988	726	956
36	14	4,157	2.42	7	61	997	368	478
30	14	2,983	2.37	2	15	699	283	265
41	8	5,591	2.44	2	25	1,387	508	661
48	20	7,266	2.55	1	26	1,861	687	873
28	13	2,339	2.60	4	123	540	221	199
36	8	3,838	2.58	11	448	921	291	442
92	39	14,903	2.52	6	264	3,944	1,416	1,912
58	21	9,286	2.24	6	113	2,332	897	995
68	19	12,259	2.27	3	82	2,915	1,068	1,413
100	31	15,675	2.53	6	253	3,986	1,287	2,170
60	22	11,647	2.16	7	156	2,790	1,025	1,269
74	34	10,899	2.52	11	620	2,736	1,014	1,324
60	34	5,509	2.61	3	137	1,237	476	557
62	19	13,793	2.21	6	174	3,318	1,272	1,566
46	27	5,278	2.40	14	584	1,172	452	591
74	25	6,699	2.74	5	252	1,585	573	774
66	28	6,046	2.62	11	296	1,456	573	632
14	11	3,169	2.62	-	-	782	259	381
31	14	2,159	2.85	3	97	433	165	195
33	16	2,769	2.66	-	-	653	256	292
28	7	2,986	2.64	1	78	723	239	358
91	31	11,964	2.42	15	416	2,871	1,091	1,349
33	10	3,902	2.48	3	284	925	336	435
26	12	1,549	2.96	-	-	290	89	144
18	6	2,276	1.51	6	66	248	92	117
48	18	3,180	2.58	4	127	616	238	275
15	6	971	2.77	-	-	194	69	93
24	10	3,265	2.39	1	27	815	322	322
16	10	3,659	2.48	9	440	906	342	401

## 世帯の種類・世帯人員別・

(単位:世帯・人)

地区別	総数		一般世帯					世帯数
	世帯数	世帯人員	世帯					
			総数	1人	2人	3人	4人	
水橋東部	687	1,826	685	157	225	138	94	37
三郷	1,450	4,049	1,446	370	434	287	213	82
上条	537	1,590	537	84	140	127	116	44
光陽	4,387	9,659	4,377	1,930	1,102	683	478	139
新庄北	5,439	12,529	5,410	1,856	1,556	986	712	219
<b>大沢野地域</b>	<b>7,683</b>	<b>21,000</b>	<b>7,654</b>	<b>1,901</b>	<b>2,189</b>	<b>1,624</b>	<b>1,203</b>	<b>455</b>
下夕	112	290	112	31	39	17	9	7
小羽	95	248	95	26	25	20	13	6
船峠	558	1,993	547	115	149	130	73	39
大沢野	4,229	11,138	4,216	1,124	1,210	882	613	240
大久保	2,689	7,331	2,684	605	766	575	495	163
<b>大山地域</b>	<b>3,416</b>	<b>9,321</b>	<b>3,392</b>	<b>820</b>	<b>1,005</b>	<b>721</b>	<b>506</b>	<b>205</b>
上滝	1,001	2,506	1,001	251	341	197	121	57
大山	359	815	346	114	110	66	28	16
大庄	1,698	4,963	1,692	325	461	400	320	114
福沢	358	1,037	353	130	93	58	37	18
<b>八尾地域</b>	<b>6,591</b>	<b>18,673</b>	<b>6,564</b>	<b>1,561</b>	<b>1,823</b>	<b>1,312</b>	<b>978</b>	<b>481</b>
八尾	800	1,953	798	255	247	130	85	39
保内	2,476	6,979	2,463	693	632	465	357	185
杉原	2,227	6,634	2,225	396	589	500	393	184
卯花	276	742	276	57	98	54	32	17
室牧	148	388	148	26	54	38	15	11
黒瀬谷	371	1,131	371	48	121	71	71	30
野積	209	677	199	51	57	37	21	14
仁歩	58	130	58	19	16	17	4	-
大長谷	26	39	26	16	9	-	-	1
<b>婦中地域</b>	<b>14,709</b>	<b>40,803</b>	<b>14,681</b>	<b>3,484</b>	<b>3,835</b>	<b>3,136</b>	<b>2,727</b>	<b>966</b>
速星	4,565	11,747	4,565	1,315	1,121	895	829	289
鶉坂	4,527	11,870	4,518	1,226	1,135	948	832	275
朝日	452	1,358	452	88	103	94	96	42
宮川	703	2,122	703	99	186	167	160	54
婦中熊野	1,207	3,519	1,201	245	320	268	224	93
古里	1,291	4,297	1,278	234	405	297	203	70
音川	413	1,256	413	60	124	86	76	33
神保	1,551	4,634	1,551	217	441	381	307	110
<b>山田地域</b>	<b>400</b>	<b>1,297</b>	<b>399</b>	<b>75</b>	<b>108</b>	<b>66</b>	<b>68</b>	<b>37</b>
山田南部	3	8	×	×	×	×	×	×
山田中部	287	866	287	55	79	48	49	31
山田西部	52	159	×	×	×	×	×	×
山田東部	58	264	57	8	14	10	10	3
<b>細入地域</b>	<b>427</b>	<b>1,178</b>	<b>426</b>	<b>84</b>	<b>146</b>	<b>86</b>	<b>55</b>	<b>35</b>
細入北部	324	914	323	61	107	69	42	29
細入南部	103	264	103	23	39	17	13	6

資料:企画管理部企画調整課

注:総務省統計局所管の「国勢調査」の調査票情報を利用して、富山市で独自に集計を行ったものである。

:国勢調査の基本単位区に基づいて集計しており、一部、実際の地区の区切りと異なる場合がある。

:1)総数には、世帯の種類「男親(女親)と子供から成る世帯」を含む。

地区別世帯数及び世帯人員(つづき)

令和2年10月1日現在

帯		世帯人員		施設等の世帯		(再掲)核家族世帯数		
6人	7人以上	世帯人員	1世帯当たり人員	世帯数	世帯人員	1)総数	夫婦のみの世帯	夫婦と子供から成る世帯
27	7	1,798	2.62	2	28	402	157	167
43	17	3,744	2.59	4	305	819	312	363
24	2	1,590	2.96	-	-	346	96	201
34	11	9,071	2.07	10	588	2,168	756	1,024
61	20	12,381	2.29	29	148	3,037	1,092	1,473
<b>191</b>	<b>91</b>	<b>20,054</b>	<b>2.62</b>	<b>29</b>	<b>946</b>	<b>4,538</b>	<b>1,524</b>	<b>2,251</b>
6	3	290	2.59	-	-	57	25	18
5	-	248	2.61	-	-	47	16	22
25	16	1,562	2.86	11	431	275	105	120
95	52	10,788	2.56	13	350	2,442	834	1,158
60	20	7,166	2.67	5	165	1,717	544	933
<b>90</b>	<b>45</b>	<b>8,907</b>	<b>2.63</b>	<b>24</b>	<b>414</b>	<b>2,010</b>	<b>692</b>	<b>945</b>
26	8	2,506	2.50	-	-	589	219	232
8	4	802	2.32	13	13	171	74	53
48	24	4,757	2.81	6	206	1,093	334	600
8	9	842	2.39	5	195	157	65	60
<b>260</b>	<b>149</b>	<b>18,107</b>	<b>2.76</b>	<b>27</b>	<b>566</b>	<b>3,589</b>	<b>1,284</b>	<b>1,687</b>
28	14	1,944	2.44	2	9	403	164	141
75	56	6,560	2.66	13	419	1,293	434	632
110	53	6,617	2.97	2	17	1,307	427	695
13	5	742	2.69	-	-	150	72	50
3	1	388	2.62	-	-	83	37	26
19	11	1,131	3.05	-	-	231	88	102
10	9	556	2.79	10	121	87	39	31
2	-	130	2.24	-	-	25	14	9
-	-	39	1.50	-	-	10	9	1
<b>358</b>	<b>175</b>	<b>39,717</b>	<b>2.71</b>	<b>28</b>	<b>1,086</b>	<b>8,970</b>	<b>2,776</b>	<b>4,890</b>
76	40	11,747	2.57	-	-	2,715	799	1,524
75	27	11,684	2.59	9	186	2,817	852	1,598
20	9	1,358	3.00	-	-	237	74	125
21	16	2,122	3.02	-	-	443	137	243
36	15	3,377	2.81	6	142	740	240	400
47	22	3,539	2.77	13	758	798	269	362
22	12	1,256	3.04	-	-	233	91	106
61	34	4,634	2.99	-	-	987	314	532
<b>30</b>	<b>15</b>	<b>1,237</b>	<b>3.10</b>	<b>1</b>	<b>60</b>	<b>181</b>	<b>70</b>	<b>67</b>
×	×	×	×	-	-	×	×	×
18	7	866	3.02	-	-	138	55	54
×	×	×	×	-	-	×	×	×
6	6	204	3.58	1	60	22	9	7
<b>13</b>	<b>7</b>	<b>1,161</b>	<b>2.73</b>	<b>1</b>	<b>17</b>	<b>247</b>	<b>101</b>	<b>98</b>
8	7	897	2.78	1	17	188	73	80
5	-	264	2.56	-	-	59	28	18

3-12 世帯の家族類型(16区分)別一般世帯数

(単位:世帯・人)

家族類型別	親 族							
	総 数 1)	総 数	核家族世帯					総 数
			総 数	夫 婦 の み の 世 帯	夫 婦 と 子 供 か ら 成 る 世 帯	男 親 と 子 供 か ら 成 る 世 帯	女 親 と 子 供 か ら 成 る 世 帯	
<b>一 般 世 帯 数</b>	<b>171,528</b>	<b>111,438</b>	<b>93,795</b>	<b>34,333</b>	<b>44,264</b>	<b>2,118</b>	<b>13,080</b>	<b>17,643</b>
<b>一 般 世 帯 人 員</b>	<b>402,438</b>	<b>339,095</b>	<b>262,328</b>	<b>68,666</b>	<b>158,806</b>	<b>4,747</b>	<b>30,109</b>	<b>76,767</b>
<b>1 世 帯 あ た り 人 員</b>	<b>2.35</b>	<b>3.04</b>	<b>2.80</b>	<b>2.00</b>	<b>3.59</b>	<b>2.24</b>	<b>2.30</b>	<b>4.35</b>
(再掲)								
6歳未満世帯員のいる一般世帯数	13,790	13,758	11,722	-	11,180	26	516	2,036
6歳未満世帯員のいる一般世帯人員	55,477	55,324	43,854	-	42,338	77	1,439	11,470
6 歳 未 満 一 般 世 帯 人 員	17,756	17,717	15,082	-	14,434	37	611	2,635
18歳未満世帯員のいる一般世帯数	35,522	35,385	28,653	2	25,560	258	2,833	6,732
18歳未満世帯員のいる一般世帯人員	142,626	142,148	106,122	4	97,714	687	7,717	36,026
18 歳 未 満 一 般 世 帯 人 員	58,920	58,739	47,811	2	43,179	369	4,261	10,928
65歳以上世帯員のいる一般世帯数	76,373	56,723	40,608	21,249	10,702	1,382	7,275	16,115
65歳以上世帯員のいる一般世帯人員	186,051	165,839	95,128	42,498	34,116	2,972	15,542	70,711
65 歳 以 上 一 般 世 帯 人 員	114,016	94,169	68,112	39,447	19,225	1,440	8,000	26,057
65歳以上世帯員のみの一般世帯数	39,537	20,073	18,955	18,198	48	50	659	1,118
65歳以上世帯員のみの一般世帯人員	60,703	41,108	37,995	36,396	148	105	1,346	3,113

資料:総務省「国勢調査」

注:1)総数には、世帯の家族類型「不詳」を含む。

3-13 住宅の建て方(6区分)別住宅に住む主世帯数及び主世帯人員

(単位:世帯・人)

令和2年10月1日現在

住宅の建て方 (6区分)	主 世 帯							その他
	総 数	一 戸 建	長 屋 建	共 同 住 宅				
				総 数	1, 2階建	3~5階建	6階建以上	
世 帯 数	167,384	114,442	2,067	50,711	20,253	21,216	9,242	164
世 帯 人 員	396,703	313,230	4,017	79,051	30,531	31,976	16,544	405

資料:総務省「国勢調査」

3-15 世帯の家族類型(6区分)・住宅の所有の関係(5区分)別

住宅に住む一般世帯数及び一般世帯人員

(単位:世帯・人)

令和2年10月1日現在

家族類型別	総 数 1)	親 族 の み の 世 帯						非 親 族 を 含 む 世 帯	単 独 世 帯	(再掲) 3 世 代 世 帯
		総 数	核家族世帯				核 家 族 以 外 の 世 帯			
			総 数	夫 婦 の み の 世 帯	夫 婦 と 子 供 か ら 成 る 世 帯	男 親 又 は 女 親 と 子 供 か ら 成 る 世 帯				
<b>住宅に住む一般世帯数</b>	<b>168,750</b>	<b>111,149</b>	<b>93,531</b>	<b>34,257</b>	<b>44,147</b>	<b>15,127</b>	<b>17,618</b>	<b>1,238</b>	<b>55,535</b>	<b>12,029</b>
主 世 帯	167,384	110,648	93,060	34,143	43,937	14,980	17,588	1,227	54,683	12,016
持 ち 家	117,691	94,788	77,736	28,199	37,838	11,699	17,052	444	22,033	11,785
公営・都市再生機構・公社の借家	4,263	2,124	2,027	504	490	1,033	97	15	2,074	35
民 営 の 借 家	40,453	12,195	11,784	4,855	4,767	2,162	411	733	27,193	180
給 与 借 住 宅	4,977	1,541	1,513	585	842	86	28	35	3,383	16
間 借 り	1,366	501	471	114	210	147	30	11	852	13
<b>住宅に住む一般世帯人員</b>	<b>399,066</b>	<b>338,225</b>	<b>261,565</b>	<b>68,514</b>	<b>158,366</b>	<b>34,685</b>	<b>76,660</b>	<b>2,935</b>	<b>55,535</b>	<b>59,508</b>
主 世 帯	396,703	336,743	260,184	68,286	157,575	34,323	76,559	2,913	54,683	59,452
持 ち 家	318,612	293,982	219,123	56,398	136,222	26,503	74,859	1,262	22,033	58,491
公営・都市再生機構・公社の借家	7,802	5,573	5,292	1,008	1,800	2,484	281	37	2,074	139
民 営 の 借 家	62,263	32,674	31,365	9,710	16,528	5,127	1,309	1,535	27,193	742
給 与 借 住 宅	8,026	4,514	4,404	1,170	3,025	209	110	79	3,383	80
間 借 り	2,363	1,482	1,381	228	791	362	101	22	852	56

資料:総務省「国勢調査」

注:1)総数には、世帯の家族類型「不詳」を含む。

・一般世帯人員及び親族人員

令和2年10月1日現在

の 世 帯											非 含 親 む 族 世 を 帯	単 独 世 帯
核 家 族 以 外 の 世 帯												
夫 世 婦 帯 と 成 両 成 親 帯 と 一 と	夫 成 婦 親 と 帯 一 帯 と 帯 と	夫 成 婦 親 と 帯 一 帯 と 帯 と	夫 成 婦 親 と 帯 一 帯 と 帯 と	夫 成 婦 親 と 帯 一 帯 と 帯 と	夫 成 婦 親 と 帯 一 帯 と 帯 と	夫 成 婦 親 と 帯 一 帯 と 帯 と	夫 成 婦 親 と 帯 一 帯 と 帯 と	夫 成 婦 親 と 帯 一 帯 と 帯 と	夫 成 婦 親 と 帯 一 帯 と 帯 と	夫 成 婦 親 と 帯 一 帯 と 帯 と		
836	2,956	3,156	4,929	337	1,408	296	949	817	1,959	1,246	58,015	
3,344	8,868	18,365	22,535	1,092	6,480	1,581	6,269	1,687	6,546	2,954	58,015	
4.00	3.00	5.82	4.57	3.24	4.60	5.34	6.61	2.06	3.34	2.37	1.00	
-	-	675	498	18	259	48	409	-	129	32	-	
-	-	4,024	2,438	85	1,267	361	2,781	-	514	153	-	
-	-	888	631	24	299	77	564	-	152	39	-	
-	-	2,201	2,042	64	894	68	824	7	632	105	32	
-	-	13,132	9,989	248	4,228	492	5,536	16	2,385	446	32	
-	-	3,864	3,313	84	1,218	127	1,454	9	859	149	32	
802	2,907	2,949	4,732	290	1,191	267	849	379	1,749	312	19,338	
3,208	8,721	17,155	21,600	943	5,431	1,435	5,624	777	5,817	874	19,338	
1,711	4,827	5,798	6,065	594	2,259	482	1,599	676	2,046	509	19,338	
44	711	-	-	53	-	5	-	280	25	126	19,338	
176	2,133	-	-	160	-	20	-	572	52	257	19,338	

3-14 住居の種類・住宅の所有の関係(6区分)別一般世帯数・  
一般世帯人員・1世帯当たり人員

(単位:世帯・人)

令和2年10月1日現在

住居の種類別	世帯数	世帯人員	1世帯当たり人員
住宅に住む一般世帯	168,750	399,066	2.36
主世帯	167,384	396,703	2.37
持ち家	117,691	318,612	2.71
公営・都市再生機構・公社の借家	4,263	7,802	1.83
民営の借家	40,453	62,263	1.54
給与住宅	4,977	8,026	1.61
間借り	1,366	2,363	1.73
住宅以外に住む一般世帯	2,778	3,372	1.21

資料:総務省「国勢調査」

3-16 労働力状態・男女別15歳以上人口

(単位:人)

各年10月1日現在

年次	総数 1)	労働力人口								非労働力 人口
		総数	就業者				完全失業者			
			総数	主に仕事	家事の ほか仕事	通学のかたわ ら仕事		休業者		
平成22年	総数	363,391	219,482	208,790	177,892	24,149	3,262	3,487	10,692	135,244
	男	174,141	123,913	116,749	111,312	2,156	1,720	1,561	7,164	45,389
	女	189,250	95,569	92,041	66,580	21,993	1,542	1,926	3,528	89,855
27	総数	363,564	215,919	209,403	177,231	25,742	2,863	3,567	6,516	137,724
	男	174,887	120,149	115,966	110,525	2,469	1,456	1,516	4,183	48,919
	女	188,677	95,770	93,437	66,706	23,273	1,407	2,051	2,333	88,805
令和2	総数	358,584	217,057	210,596	180,879	21,348	3,203	5,166	6,461	125,416
	男	173,256	118,831	114,763	108,095	2,583	1,721	2,364	4,068	45,914
	女	185,328	98,226	95,833	72,784	18,765	1,482	2,802	2,393	79,502

資料:総務省「国勢調査」

注:1)総数には、労働力状態「不詳」を含む。

## 3-17 常住地による従業地・通学地別 15歳以上就業者数及び通学者数

(単位:人)

令和2年10月1日現在

地区別	総数	15歳以上就業者					15歳以上通学者			
		総数	自宅	自宅外の 自市町村	県内 他市町村	他県	総数	自市町村	県内 他市町村	他県
<b>総数</b>	<b>229,662</b>	<b>210,596</b>	<b>16,820</b>	<b>164,977</b>	<b>21,229</b>	<b>2,049</b>	<b>19,066</b>	<b>16,676</b>	<b>1,232</b>	<b>785</b>
<b>富山地域</b>	<b>177,010</b>	<b>162,309</b>	<b>12,754</b>	<b>125,997</b>	<b>17,602</b>	<b>1,603</b>	<b>14,701</b>	<b>12,817</b>	<b>984</b>	<b>624</b>
総曲輪	1,286	1,221	200	879	103	26	65	56	4	2
愛宕	2,598	2,405	219	1,806	269	50	193	162	10	14
安野屋	1,524	1,389	144	1,096	113	17	135	126	3	6
八人町	1,021	968	158	713	66	17	53	46	-	6
五番町	1,812	1,718	294	1,237	126	24	94	79	4	6
柳町	3,120	2,948	336	2,288	212	38	172	147	14	7
清水町	2,101	1,980	222	1,557	138	14	121	101	10	4
星井町	1,351	1,271	186	962	98	9	80	73	4	3
西田地方	3,342	3,106	316	2,475	219	32	236	200	10	17
堀川	6,457	6,009	488	4,902	405	76	448	393	20	27
堀川南	8,277	7,570	439	6,289	601	80	707	638	39	20
東部	4,523	4,208	338	3,347	351	36	315	274	19	16
奥田	5,818	5,419	343	4,313	523	99	399	346	24	24
奥田北	4,244	3,977	269	3,170	414	31	267	233	14	15
桜谷	3,085	2,763	218	2,161	314	25	322	291	7	19
五福	8,399	6,391	363	5,323	477	65	2,008	1,948	28	27
神明	2,434	2,199	214	1,693	206	14	235	211	9	11
岩瀬	1,573	1,485	154	1,120	152	8	88	74	7	6
萩浦	3,130	2,911	158	2,334	324	26	219	188	11	17
大広田	4,155	3,770	230	2,916	492	33	385	335	34	12
浜黒崎	1,231	1,120	90	826	153	9	111	98	9	3
針原	2,353	2,143	170	1,603	285	9	210	180	15	10
豊田	8,446	7,840	425	6,228	947	65	606	511	46	38
広田	5,275	4,952	314	3,973	491	33	323	267	28	19
新庄	6,752	6,306	369	4,991	706	58	446	382	32	19
藤ノ木	8,689	8,070	440	6,234	1,155	55	619	514	55	39
山室	6,258	5,851	418	4,668	571	57	407	346	21	26
山室中部	6,313	5,790	359	4,656	582	55	523	425	51	36
太田	3,067	2,858	283	2,198	246	18	209	174	23	8
蜷川	7,639	7,180	479	5,936	513	75	459	414	21	16
新保	3,140	2,983	245	2,476	204	20	157	139	6	7
熊野	3,886	3,536	366	2,822	224	38	350	320	9	17
月岡	3,334	3,073	318	2,421	223	18	261	224	24	5
四方	1,857	1,699	122	1,273	239	17	158	134	9	10
八幡	1,202	1,132	113	837	114	14	70	62	4	2
草島	1,639	1,514	115	1,162	186	20	125	107	8	5
倉垣	1,582	1,453	112	1,086	205	8	129	113	13	1
呉羽	6,721	6,150	670	4,164	1,030	72	571	460	74	27
長岡	2,192	2,044	179	1,466	307	21	148	115	24	7
寒江	891	833	105	532	145	9	58	45	6	5
古沢	1,630	1,073	102	812	97	9	557	547	6	2
老田	1,896	1,752	204	1,038	416	13	144	126	11	5
池多	612	557	92	350	96	2	55	41	10	3
水橋中部	1,671	1,545	147	943	369	13	126	92	30	3
水橋西部	1,997	1,853	132	1,261	382	21	144	102	34	5
水橋東部	981	929	72	550	258	10	52	27	19	3
三郷	2,083	1,943	202	1,283	352	10	140	100	26	7
上条	1,011	890	107	515	230	11	121	92	22	6
光陽	5,302	4,912	322	4,026	399	57	390	345	20	15
新庄北	7,110	6,620	393	5,086	874	66	490	394	57	16



常住地による従業地・通学地別 15歳以上就業者数及び通学者数(つづき)

(単位:人)

令和2年10月1日現在

地区別	総数	15歳以上就業者					15歳以上通学者			
		総数	自宅	自宅外の 自市町村	県内 他市町村	他県	総数	自市町村	県内 他市町村	他県
<b>大沢野地域</b>	<b>11,653</b>	<b>10,772</b>	<b>872</b>	<b>8,974</b>	<b>561</b>	<b>144</b>	<b>881</b>	<b>781</b>	<b>41</b>	<b>38</b>
下夕	149	138	22	96	8	-	11	9	-	-
小羽	145	136	22	106	4	1	9	9	-	-
船峠	885	823	107	658	50	5	62	57	1	4
大沢野	6,308	5,827	449	4,867	276	79	481	418	29	22
大久保	4,166	3,848	272	3,247	223	59	318	288	11	12
<b>大山地域</b>	<b>5,409</b>	<b>4,846</b>	<b>398</b>	<b>3,814</b>	<b>465</b>	<b>24</b>	<b>563</b>	<b>490</b>	<b>52</b>	<b>14</b>
上滝	1,370	1,264	100	972	152	9	106	90	11	4
大山	435	418	70	293	48	1	17	12	5	-
大庄	2,977	2,716	183	2,192	241	12	261	214	34	10
福沢	627	448	45	357	24	2	179	174	2	-
<b>八尾地域</b>	<b>10,748</b>	<b>9,890</b>	<b>1,183</b>	<b>7,854</b>	<b>538</b>	<b>60</b>	<b>858</b>	<b>749</b>	<b>50</b>	<b>38</b>
八尾	1,024	955	197	680	41	9	69	59	2	4
保内	4,076	3,748	428	2,993	220	25	328	286	24	12
杉原	3,944	3,602	351	2,947	201	18	342	302	17	15
卯花	403	370	49	293	18	3	33	27	2	2
室牧	234	223	39	165	13	1	11	9	1	1
黒瀬谷	651	597	53	479	34	3	54	48	3	2
野積	332	315	40	248	9	1	17	14	1	2
仁歩	73	69	23	41	2	-	4	4	-	-
大長谷	11	11	3	8	-	-	-	-	-	-
<b>婦中地域</b>	<b>23,430</b>	<b>21,478</b>	<b>1,469</b>	<b>17,334</b>	<b>1,997</b>	<b>201</b>	<b>1,952</b>	<b>1,741</b>	<b>100</b>	<b>69</b>
速星	6,900	6,230	375	5,122	558	70	670	600	34	27
鵜坂	6,973	6,382	342	5,240	628	73	591	530	36	18
朝日	771	713	67	560	77	4	58	55	-	3
宮川	1,240	1,179	125	920	90	10	61	56	2	1
婦中熊野	1,985	1,847	118	1,547	116	7	138	130	6	1
古里	2,096	1,903	149	1,460	208	13	193	158	9	6
音川	715	678	103	471	84	3	37	32	3	1
神保	2,750	2,546	190	2,014	236	21	204	180	10	12
<b>山田地域</b>	<b>735</b>	<b>680</b>	<b>86</b>	<b>500</b>	<b>45</b>	<b>4</b>	<b>55</b>	<b>45</b>	<b>4</b>	<b>1</b>
山田南部	×	×	×	×	×	×	×	×	×	×
山田中部	528	491	53	371	27	4	37	29	4	1
山田西部	×	×	×	×	×	×	×	×	×	×
山田東部	110	97	16	70	5	-	13	11	-	-
<b>細入地域</b>	<b>677</b>	<b>621</b>	<b>58</b>	<b>504</b>	<b>21</b>	<b>13</b>	<b>56</b>	<b>53</b>	<b>1</b>	<b>1</b>
細入北部	532	481	40	398	16	8	51	49	-	1
細入南部	145	140	18	106	5	5	5	4	1	-

資料:企画管理部企画調整課

注:総数には、従業地・通学地「不詳・外国」を含む。

:総務省統計局所管の「国勢調査」の調査票情報を利用して、富山市で独自に集計を行ったものである。

:国勢調査の基本単位区に基づいて集計しており、一部、実際の地区の区切りと異なる場合がある。

(単位:人・%)

産業分類	令和2年			構成比	15~19歳		20~24歳		25~29歳		30~34歳	
	総数	男	女		男	女	男	女	男	女	男	女
<b>総数</b>	<b>210,596</b>	<b>114,763</b>	<b>95,833</b>	<b>100.0</b>	<b>1,394</b>	<b>1,077</b>	<b>6,851</b>	<b>6,109</b>	<b>8,503</b>	<b>7,234</b>	<b>9,259</b>	<b>7,462</b>
<b>第1次産業</b>	<b>4,260</b>	<b>2,845</b>	<b>1,415</b>	<b>2.1</b>	<b>17</b>	<b>2</b>	<b>50</b>	<b>53</b>	<b>68</b>	<b>21</b>	<b>91</b>	<b>30</b>
A 農業、林業	4,126	2,730	1,396	2.0	16	2	47	53	55	21	78	29
うち 農業	3,985	2,607	1,378	1.9	16	1	46	52	50	21	74	25
B 漁業	134	115	19	0.1	1	-	3	-	13	-	13	1
<b>第2次産業</b>	<b>62,165</b>	<b>44,683</b>	<b>17,482</b>	<b>30.3</b>	<b>546</b>	<b>201</b>	<b>2,711</b>	<b>1,246</b>	<b>3,918</b>	<b>1,512</b>	<b>4,170</b>	<b>1,539</b>
C 鉱業、採石業、砂利採取業	81	62	19	0.0	-	-	-	-	1	1	1	-
D 建設業	17,536	14,249	3,287	8.6	142	16	689	118	876	157	834	184
E 製造業	44,548	30,372	14,176	21.7	404	185	2,022	1,128	3,041	1,354	3,335	1,355
<b>第3次産業</b>	<b>138,616</b>	<b>64,440</b>	<b>74,176</b>	<b>67.6</b>	<b>786</b>	<b>809</b>	<b>3,903</b>	<b>4,671</b>	<b>4,373</b>	<b>5,537</b>	<b>4,865</b>	<b>5,744</b>
F 電気・ガス・熱供給・水道業	2,359	1,929	430	1.2	15	-	114	22	171	44	192	46
G 情報通信業	4,951	3,312	1,639	2.4	5	5	209	137	327	184	295	204
H 運輸業、郵便業	8,761	6,989	1,772	4.3	35	8	258	105	323	100	377	112
I 卸売業、小売業	31,469	15,347	16,122	15.3	211	241	986	1,089	1,012	1,053	1,171	1,106
J 金融業、保険業	5,559	2,323	3,236	2.7	4	3	87	158	214	295	201	271
K 不動産業、物品賃貸業	3,172	1,746	1,426	1.5	5	5	55	50	92	73	89	84
L 学術研究、専門・技術サービス業	6,037	3,638	2,399	2.9	9	8	107	97	210	189	233	226
M 宿泊業、飲食サービス業	10,503	3,845	6,658	5.1	306	377	767	725	201	316	225	400
N 生活関連サービス業、娯楽業	7,127	2,667	4,460	3.5	32	43	216	314	154	305	195	356
O 教育、学習支援業	10,573	4,093	6,480	5.2	72	54	322	349	332	568	327	507
P 医療、福祉	27,150	6,194	20,956	13.2	12	31	241	1,225	475	1,832	616	1,804
Q 複合サービス事業	1,413	767	646	0.7	5	9	29	47	60	54	58	48
R サービス業(他に分類されないもの)	13,606	7,751	5,855	6.6	44	12	314	223	407	286	459	356
S 公務(他に分類されるものを除く)	5,936	3,839	2,097	2.9	31	13	198	130	395	238	427	224
T 分類不能の産業	5,555	2,795	2,760		45	65	187	139	144	164	133	149

資料:総務省「国勢調査」

注:総数には「分類不能の産業」を含む。

:産業大分類別の構成比は、分母から「分類不能の産業」を除いて計算している。

(単位:人)

産業分類	総数								1)総数	雇用者
	1)総数	雇用者	役員	雇人のある業主	雇人のない業主	家族従業者	家庭内職者	1)総数		
<b>総数</b>	<b>210,596</b>	<b>175,344</b>	<b>11,281</b>	<b>3,646</b>	<b>11,584</b>	<b>4,692</b>	<b>233</b>	<b>114,763</b>	<b>91,962</b>	
<b>第1次産業</b>	<b>4,260</b>	<b>1,249</b>	<b>167</b>	<b>158</b>	<b>1,722</b>	<b>944</b>	<b>-</b>	<b>2,845</b>	<b>828</b>	
A 農業、林業	4,126	1,168	159	149	1,696	935	-	2,730	758	
うち 農業	3,985	1,055	152	148	1,678	933	-	2,607	663	
B 漁業	134	81	8	9	26	9	-	115	70	
<b>第2次産業</b>	<b>62,165</b>	<b>52,900</b>	<b>4,352</b>	<b>803</b>	<b>2,589</b>	<b>819</b>	<b>193</b>	<b>44,683</b>	<b>37,336</b>	
C 鉱業、採石業、砂利採取業	81	67	10	1	-	1	-	62	51	
D 建設業	17,536	11,575	2,519	640	2,047	592	-	14,249	9,244	
E 製造業	44,548	41,258	1,823	162	542	226	193	30,372	28,041	
<b>第3次産業</b>	<b>138,616</b>	<b>119,016</b>	<b>6,696</b>	<b>2,627</b>	<b>6,613</b>	<b>2,695</b>	<b>40</b>	<b>64,440</b>	<b>52,817</b>	
F 電気・ガス・熱供給・水道業	2,359	2,316	37	-	1	-	-	1,929	1,890	
G 情報通信業	4,951	4,410	310	14	187	9	-	3,312	2,906	
H 運輸業、郵便業	8,761	7,988	372	31	237	25	-	6,989	6,346	
I 卸売業、小売業	31,469	26,393	2,260	521	1,272	802	-	15,347	12,131	
J 金融業、保険業	5,559	5,155	224	27	107	14	-	2,323	2,061	
K 不動産業、物品賃貸業	3,172	2,149	589	57	285	74	-	1,746	1,098	
L 学術研究、専門・技術サービス業	6,037	4,111	554	270	839	232	-	3,638	2,301	
M 宿泊業、飲食サービス業	10,503	8,400	405	584	554	490	-	3,845	2,775	
N 生活関連サービス業、娯楽業	7,127	4,814	308	400	1,111	430	5	2,667	1,752	
O 教育、学習支援業	10,573	9,674	145	91	564	47	-	4,093	3,836	
P 医療、福祉	27,150	25,141	595	488	355	397	-	6,194	5,109	
Q 複合サービス事業	1,413	1,369	20	6	3	2	-	767	733	
R サービス業(他に分類されないもの)	13,606	11,160	877	138	1,098	173	35	7,751	6,040	
S 公務(他に分類されるものを除く)	5,936	5,936	-	-	-	-	-	3,839	3,839	
T 分類不能の産業	5,555	2,179	66	58	660	234	-	2,795	981	

資料:総務省「国勢調査」

注:1)総数には、従業上の地位「不詳」を含む。

・ 男女別 15 歳以上就業者数

令和2年10月1日現在

35～39歳		40～44歳		45～49歳		50～54歳		55～59歳		60～64歳		65歳以上	
男	女	男	女	男	女	男	女	男	女	男	女	男	女
<b>10,408</b>	<b>8,519</b>	<b>12,449</b>	<b>10,531</b>	<b>15,131</b>	<b>13,335</b>	<b>12,449</b>	<b>10,916</b>	<b>10,885</b>	<b>9,585</b>	<b>9,347</b>	<b>7,378</b>	<b>18,087</b>	<b>13,687</b>
<b>116</b>	<b>41</b>	<b>156</b>	<b>60</b>	<b>155</b>	<b>64</b>	<b>129</b>	<b>61</b>	<b>111</b>	<b>63</b>	<b>184</b>	<b>127</b>	<b>1,768</b>	<b>893</b>
112	41	139	59	135	61	120	59	100	61	172	125	1,756	885
98	39	124	57	113	58	104	57	84	61	166	125	1,732	882
4	-	17	1	20	3	9	2	11	2	12	2	12	8
<b>4,640</b>	<b>1,809</b>	<b>5,543</b>	<b>2,136</b>	<b>6,485</b>	<b>2,833</b>	<b>5,051</b>	<b>2,111</b>	<b>4,043</b>	<b>1,515</b>	<b>3,101</b>	<b>985</b>	<b>4,475</b>	<b>1,595</b>
1	-	4	3	5	3	11	1	14	2	7	2	18	7
1,150	305	1,718	399	2,248	589	1,643	424	1,342	292	1,138	232	2,469	571
3,489	1,504	3,821	1,734	4,232	2,241	3,397	1,686	2,687	1,221	1,956	751	1,988	1,017
<b>5,495</b>	<b>6,516</b>	<b>6,539</b>	<b>8,149</b>	<b>8,241</b>	<b>10,188</b>	<b>7,053</b>	<b>8,526</b>	<b>6,584</b>	<b>7,854</b>	<b>5,893</b>	<b>6,132</b>	<b>10,708</b>	<b>10,050</b>
154	42	240	69	305	85	288	49	238	47	162	16	50	10
380	223	428	220	449	247	524	200	355	117	216	64	124	38
515	119	758	186	1,071	301	1,043	276	931	242	695	137	983	186
1,327	1,304	1,674	1,662	2,146	2,314	1,628	1,829	1,341	1,640	1,262	1,323	2,589	2,561
215	263	179	346	346	525	355	495	321	454	238	256	163	170
108	87	127	130	191	220	130	159	143	134	175	128	631	356
316	216	375	338	490	407	371	272	382	241	382	176	763	229
266	461	332	637	381	842	286	620	245	557	242	465	594	1,258
230	412	259	469	277	456	239	431	206	406	204	345	655	923
345	564	335	733	384	879	406	885	598	900	476	583	496	458
651	2,137	619	2,561	659	2,723	502	2,298	562	2,192	617	1,859	1,240	2,294
54	44	90	64	142	129	98	94	94	76	74	55	63	26
510	416	712	522	862	720	698	656	678	656	900	585	2,167	1,423
424	228	411	212	538	340	485	262	490	192	250	140	190	118
157	153	211	186	250	250	216	218	147	153	169	134	1,136	1,149

男女別 15 歳以上就業者数

令和2年10月1日現在

男					女						
役員	雇人の ある業主	雇人の ない業主	家族従業者	家庭内職者	1)総数	雇用者	役員	雇人の ある業主	雇人の ない業主	家族従業者	家庭内職者
<b>8,565</b>	<b>2,914</b>	<b>8,300</b>	<b>849</b>	<b>37</b>	<b>95,833</b>	<b>83,382</b>	<b>2,716</b>	<b>732</b>	<b>3,284</b>	<b>3,843</b>	<b>196</b>
<b>138</b>	<b>144</b>	<b>1,560</b>	<b>158</b>	-	<b>1,415</b>	<b>421</b>	<b>29</b>	<b>14</b>	<b>162</b>	<b>786</b>	-
130	135	1,535	156	-	1,396	410	29	14	161	779	-
123	134	1,517	154	-	1,378	392	29	14	161	779	-
8	9	25	2	-	19	11	-	-	1	7	-
<b>3,502</b>	<b>782</b>	<b>2,448</b>	<b>214</b>	<b>28</b>	<b>17,482</b>	<b>15,564</b>	<b>850</b>	<b>21</b>	<b>141</b>	<b>605</b>	<b>165</b>
7	1	-	1	-	19	16	3	-	-	-	-
2,028	635	2,029	160	-	3,287	2,331	491	5	18	432	-
1,467	146	419	53	28	14,176	13,217	356	16	123	173	165
<b>4,880</b>	<b>1,944</b>	<b>3,865</b>	<b>437</b>	<b>9</b>	<b>74,176</b>	<b>66,199</b>	<b>1,816</b>	<b>683</b>	<b>2,748</b>	<b>2,258</b>	<b>31</b>
34	-	1	-	-	430	426	3	-	-	-	-
259	14	116	2	-	1,639	1,504	51	-	71	7	-
301	28	215	3	-	1,772	1,642	71	3	22	22	-
1,669	418	857	153	-	16,122	14,262	591	103	415	649	-
177	11	59	3	-	3,236	3,094	47	16	48	11	-
388	43	195	12	-	1,426	1,051	201	14	90	62	-
431	247	609	28	-	2,399	1,810	123	23	230	204	-
276	377	299	80	-	6,658	5,625	129	207	255	410	-
196	229	392	72	-	4,460	3,062	112	171	719	358	5
90	23	121	12	-	6,480	5,838	55	68	443	35	-
333	428	250	30	-	20,956	20,032	262	60	105	367	-
20	4	1	-	-	646	636	-	2	2	2	-
706	122	750	42	9	5,855	5,120	171	16	348	131	26
-	-	-	-	-	2,097	2,097	-	-	-	-	-
45	44	427	40	-	2,760	1,198	21	14	233	194	-

(単位:人)

地区別	総 数	第1次産業				第2次産業				総 数	熱供給・水道業 電気・ガス	情報 通信業
		総 数	農 業、 林業	うち 農業	漁 業	総 数	鉱 業、 採石業、 砂利採取業、 採取業	建 設 業	製 造 業			
<b>総 数</b>	<b>210,596</b>	<b>4,260</b>	<b>4,126</b>	<b>3,985</b>	<b>134</b>	<b>62,165</b>	<b>81</b>	<b>17,536</b>	<b>44,548</b>	<b>138,616</b>	<b>2,359</b>	<b>4,951</b>
<b>富山地域</b>	<b>162,309</b>	<b>2,630</b>	<b>2,510</b>	<b>2,452</b>	<b>120</b>	<b>45,255</b>	<b>50</b>	<b>13,022</b>	<b>32,183</b>	<b>110,202</b>	<b>1,901</b>	<b>3,942</b>
総曲輪	1,221	5	5	4	-	193	-	37	156	1,011	14	61
愛宕	2,405	7	6	6	1	483	-	136	347	1,853	27	92
安野屋	1,389	13	12	3	1	276	-	82	194	1,077	42	54
八人町	968	3	3	2	-	180	-	34	146	767	12	42
五番町	1,718	4	4	3	-	272	-	56	216	1,399	13	60
柳町	2,948	11	10	10	1	722	-	212	510	2,141	23	124
清水町	1,980	3	3	3	-	455	-	157	298	1,474	22	72
星井町	1,271	4	4	4	-	245	-	47	198	980	21	38
西田地方	3,106	14	14	13	-	576	-	184	392	2,462	43	106
堀川	6,009	52	51	50	1	1,272	2	370	900	4,558	81	184
堀川南	7,570	71	70	69	1	2,130	4	591	1,535	5,178	88	217
東部	4,208	14	14	13	-	1,200	2	281	917	2,882	32	82
奥田	5,419	30	28	23	2	1,188	2	365	821	4,063	329	173
奥田北	3,977	24	17	17	7	1,097	-	338	759	2,768	61	123
桜谷	2,763	16	15	15	1	598	-	180	418	2,103	45	82
五福	6,391	68	66	65	2	998	-	305	693	5,156	57	177
神明	2,199	77	77	77	-	542	-	191	351	1,514	22	43
岩瀬	1,485	27	6	5	21	469	-	137	332	943	7	22
萩浦	2,911	19	13	13	6	936	1	265	670	1,880	31	53
大広田	3,770	36	30	30	6	1,339	1	330	1,008	2,294	40	83
浜黒崎	1,120	43	43	43	-	354	2	95	257	683	9	15
針原	2,143	69	67	67	2	686	1	175	510	1,324	23	32
豊田	7,840	57	46	45	11	2,417	1	643	1,773	5,196	99	203
広田	4,952	45	44	43	1	1,490	-	442	1,048	3,285	37	89
新庄	6,306	23	22	22	1	1,883	5	558	1,320	4,231	63	165
藤ノ木	8,070	83	82	78	1	2,666	1	730	1,935	5,156	55	145
山室	5,851	30	29	29	1	1,659	-	471	1,188	4,020	47	155
山室中部	5,790	61	61	61	-	1,891	5	559	1,327	3,715	38	117
太田	2,858	126	126	125	-	983	2	325	656	1,655	12	34
蜷川	7,180	103	101	96	2	2,263	1	621	1,641	4,634	120	173
新保	2,983	101	100	98	1	1,026	4	302	720	1,802	15	57
熊野	3,536	135	133	132	2	1,147	4	372	771	2,146	35	73
月岡	3,073	131	131	128	-	877	3	256	618	1,990	24	58
四方	1,699	26	12	12	14	547	-	164	383	1,084	22	38
八幡	1,132	63	62	61	1	333	-	117	216	676	14	18
草島	1,514	29	28	28	1	479	-	167	312	955	38	31
倉垣	1,453	38	32	31	6	439	-	133	306	942	17	37
呉羽	6,150	262	260	259	2	1,472	-	491	981	4,222	61	154
長岡	2,044	91	90	89	1	505	-	182	323	1,388	12	25
寒江	833	54	53	53	1	230	-	84	146	507	1	7
古沢	1,073	62	60	60	2	181	-	66	115	773	4	8
老田	1,752	113	112	112	1	508	-	163	345	1,048	13	22
池多	557	74	74	72	-	138	-	51	87	329	3	8
水橋中部	1,545	20	17	16	3	499	-	113	386	983	9	23
水橋西部	1,853	22	15	14	7	653	3	132	518	1,129	19	23

・ 15 歳以上就業者数

令和2年10月1日現在

第 3 次 産 業												分類不能の産業
運輸業、郵便業	卸売業、小売業	金融業、保険業	不動産業、物品賃貸業	技術サービス業 （学術研究、専門・	飲食サービス業 （宿泊業、	サービス業、 生活関連	学習支援業 （教育、	医療、福祉	複合サービス事業	（他に分類され ないもの） サービス業	（他に分類され るものを除く） 公務	
<b>8,761</b>	<b>31,469</b>	<b>5,559</b>	<b>3,172</b>	<b>6,037</b>	<b>10,503</b>	<b>7,127</b>	<b>10,573</b>	<b>27,150</b>	<b>1,413</b>	<b>13,606</b>	<b>5,936</b>	<b>5,555</b>
<b>6,779</b>	<b>25,191</b>	<b>4,709</b>	<b>2,717</b>	<b>4,946</b>	<b>8,572</b>	<b>5,697</b>	<b>8,639</b>	<b>20,491</b>	<b>1,041</b>	<b>10,649</b>	<b>4,928</b>	<b>4,222</b>
15	212	90	49	70	98	28	79	172	5	53	65	12
79	334	138	72	103	157	59	172	327	2	133	158	62
22	191	65	33	50	76	31	108	212	7	95	91	23
16	198	68	29	37	93	53	65	73	5	34	42	18
45	323	153	30	70	103	55	116	180	5	184	62	43
83	483	136	51	105	219	128	155	324	14	202	94	74
50	368	64	47	81	134	89	106	230	13	133	65	48
26	272	75	29	57	69	46	77	131	4	82	53	42
72	491	137	70	174	177	117	280	392	11	190	202	54
169	1,062	238	157	259	310	209	380	836	34	385	254	127
290	1,247	222	138	245	359	276	393	949	77	478	199	191
139	581	124	78	149	205	171	206	638	15	254	208	112
248	690	242	97	188	276	195	291	585	35	350	364	138
187	580	126	68	140	189	141	209	513	16	292	123	88
114	385	96	60	84	167	90	233	438	15	185	109	46
165	1,035	188	129	161	1,081	215	741	622	21	331	233	169
104	342	53	30	63	123	78	133	283	13	170	57	66
72	253	30	13	23	71	57	45	186	10	124	30	46
161	426	76	31	71	114	110	138	304	17	237	111	76
185	519	71	49	91	150	118	156	468	24	256	84	101
56	183	16	9	31	42	34	39	137	7	90	15	40
114	295	44	18	62	79	71	84	277	15	167	43	64
360	1,180	204	118	215	343	259	352	1,013	54	576	220	170
258	884	122	63	130	277	205	189	577	34	346	74	132
283	972	164	96	228	296	246	300	796	25	388	209	169
330	1,235	211	118	248	350	284	384	1,083	45	490	178	165
209	986	155	103	166	306	239	300	820	35	353	146	142
236	938	150	109	147	258	228	255	755	37	325	122	123
107	406	56	25	64	107	87	105	380	28	194	50	94
260	1,144	183	110	217	279	236	312	891	56	453	200	180
142	423	34	62	67	129	100	110	373	19	168	103	54
148	505	83	36	120	143	95	153	413	34	248	60	108
135	440	67	35	106	141	95	126	465	27	213	58	75
91	251	48	20	35	74	56	66	224	9	118	32	42
53	158	28	13	23	43	15	51	137	16	89	18	60
84	211	35	15	32	60	65	61	166	14	115	28	51
75	224	25	24	25	72	49	49	211	13	89	32	34
294	939	124	104	180	272	227	399	829	41	450	148	194
138	327	44	22	36	68	70	134	291	14	136	71	60
45	121	22	8	17	38	29	33	105	5	57	19	42
52	168	7	5	18	124	31	142	151	8	50	5	57
115	252	28	18	32	64	55	76	218	14	118	23	83
40	60	12	5	13	26	28	22	59	5	37	11	16
94	262	30	20	30	48	54	51	204	18	118	22	43
87	281	42	25	47	62	56	81	229	13	117	47	49

(単位:人)

地区別	総 数	第1次産業				第2次産業				総 数	熱供給・水道業 電気・ガス・	情報 通信業
		総 数	農業、 林業	うち 農業	漁 業	総 数	鉱業、砂利採取業、 採石業、	建 設 業	製 造 業			
水橋東部	929	45	44	44	1	316	1	70	245	526	7	13
三郷	1,943	98	96	94	2	693	3	161	529	1,066	6	30
上条	890	51	51	51	-	330	-	71	259	486	9	15
光陽	4,912	19	19	16	-	1,194	-	369	825	3,595	40	156
新庄北	6,620	58	52	48	6	2,225	2	641	1,582	4,153	39	130
<b>大沢野地域</b>	<b>10,772</b>	<b>354</b>	<b>351</b>	<b>341</b>	<b>3</b>	<b>3,983</b>	<b>9</b>	<b>1,032</b>	<b>2,942</b>	<b>6,158</b>	<b>135</b>	<b>147</b>
下夕	138	19	19	19	-	40	-	14	26	68	-	1
小羽	136	17	17	17	-	44	-	18	26	68	-	1
船峠	823	81	81	81	-	303	-	91	212	434	9	6
大沢野	5,827	144	142	135	2	2,128	3	566	1,559	3,394	87	85
大久保	3,848	93	92	89	1	1,468	6	343	1,119	2,194	39	54
<b>大山地域</b>	<b>4,846</b>	<b>148</b>	<b>146</b>	<b>129</b>	<b>2</b>	<b>1,637</b>	<b>9</b>	<b>596</b>	<b>1,032</b>	<b>2,905</b>	<b>70</b>	<b>84</b>
上滝	1,264	29	29	20	-	408	1	140	267	799	9	19
大山	418	20	20	16	-	123	-	71	52	259	4	3
大庄	2,716	79	78	74	1	972	7	342	623	1,588	52	57
福沢	448	20	19	19	1	134	1	43	90	259	5	5
<b>八尾地域</b>	<b>9,890</b>	<b>531</b>	<b>530</b>	<b>496</b>	<b>1</b>	<b>3,808</b>	<b>4</b>	<b>952</b>	<b>2,852</b>	<b>5,255</b>	<b>54</b>	<b>162</b>
八尾	955	12	12	9	-	322	-	76	246	591	5	10
保内	3,748	179	179	163	-	1,563	2	373	1,188	1,926	26	82
杉原	3,602	175	174	166	1	1,388	1	354	1,033	1,939	22	52
卯花	370	24	24	23	-	119	-	42	77	219	-	7
室牧	223	41	41	39	-	81	-	24	57	91	-	-
黒瀬谷	597	37	37	37	-	222	1	56	165	302	1	6
野積	315	42	42	40	-	97	-	24	73	149	-	5
仁歩	69	16	16	15	-	15	-	2	13	33	-	-
大長谷	11	5	5	4	-	1	-	1	-	5	-	-
<b>婦中地域</b>	<b>21,478</b>	<b>491</b>	<b>483</b>	<b>467</b>	<b>8</b>	<b>7,125</b>	<b>9</b>	<b>1,816</b>	<b>5,300</b>	<b>13,326</b>	<b>191</b>	<b>593</b>
速星	6,230	60	57	55	3	2,126	2	450	1,674	3,915	68	206
鵜坂	6,382	47	46	43	1	1,894	2	513	1,379	4,322	63	238
朝日	713	49	49	49	-	235	-	63	172	419	6	9
宮川	1,179	77	77	75	-	406	3	93	310	664	8	19
婦中熊野	1,847	40	40	40	-	701	-	189	512	1,043	12	41
古里	1,903	67	66	65	1	615	-	175	440	1,142	12	30
音川	678	75	75	74	-	226	-	73	153	349	4	8
神保	2,546	76	73	66	3	922	2	260	660	1,472	18	42
<b>山田地域</b>	<b>680</b>	<b>77</b>	<b>77</b>	<b>73</b>	<b>-</b>	<b>164</b>	<b>-</b>	<b>66</b>	<b>98</b>	<b>387</b>	<b>4</b>	<b>15</b>
山田南部	χ	χ	χ	χ	χ	χ	χ	χ	χ	χ	χ	χ
山田中部	491	46	46	43	-	114	-	41	73	297	3	14
山田西部	χ	χ	χ	χ	χ	χ	χ	χ	χ	χ	χ	χ
山田東部	97	13	13	13	-	26	-	13	13	47	-	1
<b>細入地域</b>	<b>621</b>	<b>29</b>	<b>29</b>	<b>27</b>	<b>-</b>	<b>193</b>	<b>-</b>	<b>52</b>	<b>141</b>	<b>383</b>	<b>4</b>	<b>8</b>
細入北部	481	25	25	24	-	155	-	41	114	288	3	7
細入南部	140	4	4	3	-	38	-	11	27	95	1	1

資料:企画管理部企画調整課

注:総務省統計局所管の「国勢調査」の調査票情報を利用して、富山市で独自に集計を行ったものである。

:国勢調査の基本単位区に基づいて集計しており、一部、実際の地区の区切りと異なる場合がある。

・ 15 歳以上就業者数(つづき)

令和2年10月1日現在

第 3 次 産 業												分類不能の産業
運輸業、郵便業	卸売業、小売業	金融業、保険業	物品賃貸業、不動産業	技術サービス業 （学術研究、専門・	飲食サービス業 （宿泊業、	サービス業 （娯楽業、生活関連	学習支援業 （教育、	医療、福祉	複合サービス事業	（他に分類されないもの） （サービス業	（他に分類される） （公務	
43	139	14	1	19	28	28	37	101	9	63	24	42
123	242	28	24	42	60	50	78	192	10	146	35	86
41	108	15	11	19	35	20	42	99	6	47	19	23
195	791	166	160	190	282	176	279	682	38	290	150	104
329	1,074	160	80	166	295	243	246	750	49	430	162	184
<b>458</b>	<b>1,361</b>	<b>171</b>	<b>107</b>	<b>210</b>	<b>423</b>	<b>352</b>	<b>383</b>	<b>1,441</b>	<b>83</b>	<b>689</b>	<b>198</b>	<b>277</b>
4	16	2	-	1	4	4	2	15	4	13	2	11
3	6	2	1	5	7	4	7	18	1	10	3	7
38	65	5	5	15	34	31	21	129	5	54	17	5
275	757	93	58	121	238	179	221	765	45	379	91	161
138	517	69	43	68	140	134	132	514	28	233	85	93
<b>229</b>	<b>631</b>	<b>82</b>	<b>41</b>	<b>99</b>	<b>248</b>	<b>128</b>	<b>194</b>	<b>628</b>	<b>34</b>	<b>325</b>	<b>112</b>	<b>156</b>
54	186	24	16	22	59	38	56	166	12	91	47	28
22	51	1	-	7	66	14	17	45	3	22	4	16
130	341	52	23	61	102	66	95	360	17	179	53	77
23	53	5	2	9	21	10	26	57	2	33	8	35
<b>337</b>	<b>1,095</b>	<b>154</b>	<b>69</b>	<b>209</b>	<b>362</b>	<b>303</b>	<b>350</b>	<b>1,282</b>	<b>88</b>	<b>603</b>	<b>187</b>	<b>296</b>
20	160	16	8	17	62	38	38	121	4	70	22	30
127	380	52	20	68	131	100	129	489	25	224	73	80
131	421	70	28	84	111	118	128	455	34	223	62	100
20	29	2	4	12	21	12	18	55	10	20	9	8
5	18	1	1	3	6	4	7	34	1	7	4	10
24	65	9	5	18	20	20	14	66	9	36	9	36
7	20	4	1	4	7	9	13	54	3	16	6	27
3	2	-	2	3	2	2	1	8	2	6	2	5
-	-	-	-	-	2	-	2	-	-	1	-	-
<b>910</b>	<b>3,024</b>	<b>423</b>	<b>228</b>	<b>554</b>	<b>851</b>	<b>597</b>	<b>953</b>	<b>3,115</b>	<b>153</b>	<b>1,255</b>	<b>479</b>	<b>536</b>
229	883	123	79	185	256	150	281	946	34	339	136	129
256	1,017	172	75	160	274	198	293	995	39	368	174	119
35	88	15	7	14	24	20	42	105	10	30	14	10
49	159	11	14	24	37	27	44	155	15	74	28	32
88	247	18	20	46	63	52	58	249	9	105	35	63
94	287	24	14	38	67	58	89	266	14	122	27	79
33	66	7	2	21	30	19	19	80	5	46	9	28
126	277	53	17	66	100	73	127	319	27	171	56	76
<b>27</b>	<b>70</b>	<b>7</b>	<b>5</b>	<b>11</b>	<b>19</b>	<b>26</b>	<b>21</b>	<b>111</b>	<b>9</b>	<b>46</b>	<b>16</b>	<b>52</b>
χ	χ	χ	χ	χ	χ	χ	χ	χ	χ	χ	χ	χ
21	51	7	3	8	14	24	13	86	7	32	14	34
χ	χ	χ	χ	χ	χ	χ	χ	χ	χ	χ	χ	χ
1	9	-	-	3	2	1	7	14	1	7	1	11
<b>21</b>	<b>97</b>	<b>13</b>	<b>5</b>	<b>8</b>	<b>28</b>	<b>24</b>	<b>33</b>	<b>82</b>	<b>5</b>	<b>39</b>	<b>16</b>	<b>16</b>
15	74	10	2	8	22	14	25	69	2	25	12	13
6	23	3	3	-	6	10	8	13	3	14	4	3

## 3-21 県内市町村別世帯数・人口及び昼間人口

(単位:世帯・人)

令和2年10月1日現在

市町村別	世帯数	人 口			1世帯当 たり人員	令 和 2 年		
		総 数	男	女		1)昼間人口	2)流入人口	3)流出人口
富 山 県	403,989	1,034,814	502,637	532,177	2.56	1,032,775	7,756	9,795
<b>富 山 市</b>	<b>171,917</b>	<b>413,938</b>	<b>202,281</b>	<b>211,657</b>	<b>2.41</b>	<b>436,841</b>	<b>48,249</b>	<b>25,346</b>
高 岡 市	65,586	166,393	80,482	85,911	2.54	165,976	28,876	29,293
魚 津 市	15,800	40,535	19,729	20,806	2.57	40,199	8,715	9,051
氷 見 市	15,759	43,950	20,883	23,067	2.79	37,722	3,252	9,480
滑 川 市	12,115	32,349	15,750	16,599	2.67	30,426	8,300	10,223
黒 部 市	15,238	39,638	19,514	20,124	2.60	41,960	9,817	7,495
砺 波 市	17,147	48,154	23,419	24,735	2.81	45,431	10,809	13,532
小 矢 部 市	9,726	28,983	13,991	14,992	2.98	29,020	7,216	7,179
南 砺 市	16,483	47,937	22,940	24,997	2.91	46,935	7,805	8,807
射 水 市	33,812	90,742	44,253	46,489	2.68	87,129	20,102	23,715
舟 橋 村	1,051	3,132	1,521	1,611	2.98	2,213	678	1,597
上 市 町	7,256	19,351	9,255	10,096	2.67	17,184	4,234	6,401
立 山 町	9,047	24,792	12,002	12,790	2.74	20,741	4,413	8,464
入 善 町	8,699	23,839	11,385	12,454	2.74	21,428	3,755	6,166
朝 日 町	4,353	11,081	5,232	5,849	2.55	9,570	1,462	2,973

資料:総務省「国勢調査」

注:1)昼間人口とは、総人口から流出人口を除き、流入人口を加えたものである。

:2)流入人口とは、当該地域以外から当該地域へ通勤・通学している者の数である。

:3)流出人口とは、当該地域から当該地域以外へ通勤・通学している者の数である。



# 4 事業所

## 4 事業所

### 4-1 産業大分類・経営組織別民営事業所数・従業者数及び常用雇用者数

(単位:事業所・人) 令和3年6月1日現在

産業大分類	総数			うち個人			うち法人			うち法人でない団体		
	事業所数	従業者数	うち常雇	事業所数	従業者数	うち常雇	事業所数	従業者数	うち常雇	事業所数	従業者数	うち常雇
<b>総数</b>	<b>19,456</b>	<b>221,130</b>	<b>195,886</b>	<b>5,995</b>	<b>17,690</b>	<b>9,692</b>	<b>13,279</b>	<b>203,022</b>	<b>185,814</b>	<b>182</b>	<b>418</b>	<b>380</b>
農林漁業	141	2,076	1,419	-	-	-	140	2,076	1,419	1	-	-
鉱業、採石業、砂利採取業	7	63	54	1	2	1	6	61	53	-	-	-
建設業	2,079	16,839	13,391	506	1,151	476	1,573	15,688	12,915	-	-	-
製造業	1,322	43,922	41,494	245	612	284	1,076	43,310	41,210	1	-	-
電気・ガス・熱供給・水道業	31	3,035	2,996	-	-	-	31	3,035	2,996	-	-	-
情報通信業	264	6,191	5,832	4	8	4	258	6,175	5,820	2	8	8
運輸業、郵便業	396	9,372	8,695	35	47	5	360	9,319	8,684	1	6	6
卸売業、小売業	4,884	40,039	34,872	1,279	4,213	2,392	3,602	35,801	32,455	3	25	25
金融業、保険業	459	7,425	7,094	19	27	6	439	7,389	7,079	1	9	9
不動産業、物品賃貸業	1,142	4,872	3,245	272	460	94	867	4,398	3,137	3	14	14
学術研究、専門・技術サービス業	959	6,187	4,973	386	1,109	650	571	5,071	4,320	2	7	3
宿泊業、飲食サービス業	2,016	15,610	13,033	1,061	3,741	2,109	955	11,869	10,924	-	-	-
生活関連サービス業、娯楽業	1,656	7,800	5,870	1,078	2,094	802	578	5,706	5,068	-	-	-
教育、学習支援業	683	8,910	8,011	307	581	221	373	8,326	7,789	3	3	1
医療、福祉	1,524	26,842	24,965	627	3,157	2,400	891	23,658	22,545	6	27	20
複合サービス事業	117	1,433	1,380	10	33	15	107	1,400	1,365	-	-	-
サービス業(他に分類されないもの)	1,776	20,514	18,562	165	455	233	1,452	19,740	18,035	159	319	294

資料:総務省・経済産業省「令和3年経済センサス-活動調査」

注:事業内容等不詳の事業所を除く。

:公務は除く。

### 4-2 組織別民営事業所数及び従業者数

(単位:事業所・人) 各年6月1日現在

経営組織	事業所数				従業者数			
	令和3年	(参考) 平成28年	全国 構成比 (%)	令和3年 構成比 (%)	令和3年	(参考) 平成28年	全国 構成比 (%)	令和3年 構成比 (%)
<b>総数</b>	<b>19,456</b>	<b>20,359</b>	<b>100.0</b>	<b>100.0</b>	<b>221,130</b>	<b>217,688</b>	<b>100.0</b>	<b>100.0</b>
個人	5,995	7,317	30.8	31.8	17,690	21,864	8.0	7.9
法人	13,279	12,862	68.3	67.6	203,022	195,394	91.8	91.9
うち会社	11,241	11,004			168,241	162,754		
うち会社以外の法人	2,038	1,858			34,781	32,640		
法人でない団体	182	180	0.9	0.6	418	430	0.2	0.2

資料:総務省・経済産業省「平成28年経済センサス-活動調査」「令和3年経済センサス-活動調査」

注:事業内容等不詳の事業所を除く。

:公務は除く。

:「令和3年経済センサス-活動調査」においては、「平成28年経済センサス-活動調査」では活用されていなかった「国税庁法人番号公表サイト」情報から、過去の調査では捉えていない外観からの確認では把握が困難な事業所を加えた調査名簿を基に調査を行った。このため、従来の活動調査よりも幅広く事業所を捉えており、単純に比較ができないことから、平成28年経済センサス-活動調査結果については「参考」と表章している。

## 4-3 従業者規模別民営事業所数及び従業者数

(単位:事業所・人)

各年6月1日現在

従業者規模	事業所数				従業者数			
	令和3年		(参考) 平成28年	全国 構成比 (%)	令和3年		(参考) 平成28年	全国 構成比 (%)
	構成比(%)				構成比(%)			
<b>総数</b>	<b>19,456</b>	<b>100.0</b>	<b>20,359</b>	<b>100.0</b>	<b>221,130</b>	<b>100.0</b>	<b>217,688</b>	<b>100.0</b>
1～4人	10,797	55.5	11,466	56.2	22,691	10.3	24,373	10.5
5～9	3,754	19.3	4,091	19.4	24,657	11.2	26,790	11.4
10～19	2,409	12.4	2,454	12.5	32,463	14.7	33,062	15.1
20～29	884	4.5	888	4.6	21,030	9.5	21,074	9.7
30～49	687	3.5	640	3.2	26,124	11.8	23,974	10.9
50～99	453	2.3	425	2.0	30,848	14.0	29,043	12.4
100人以上	263	1.4	259	1.3	63,317	28.6	59,372	30.0
出向・派遣従業者のみ	209	1.1	136	0.7	-	-	-	-

資料:総務省・経済産業省「平成28年経済センサス-活動調査」「令和3年経済センサス-活動調査」

注:事業内容等不詳の事業所を除く。

:公務は除く。

:「令和3年経済センサス-活動調査」においては、「平成28年経済センサス-活動調査」では活用されていなかった「国税庁法人番号公表サイト」情報から、過去の調査では捉えていない外観からの確認では把握が困難な事業所を加えた調査名簿を基に調査を行った。このため、従来の活動調査よりも幅広く事業所を捉えており、単純に比較ができないことから、平成28年経済センサス-活動調査結果については「参考」と表章している。

## 4-4 産業大分類別民営事業所数及び従業者数

(単位:事業所・人)

各年6月1日現在

産業(大分類)	事業所数			従業者数		
	令和3年		(参考) 平成28年	令和3年		(参考) 平成28年
	構成比(%)			構成比(%)		
<b>総数</b>	<b>19,456</b>	<b>100.0</b>	<b>20,359</b>	<b>221,130</b>	<b>100.0</b>	<b>217,688</b>
<b>第1次産業</b>	<b>141</b>	<b>0.7</b>	<b>96</b>	<b>2,076</b>	<b>0.9</b>	<b>1,338</b>
農業	124	0.6	79	1,779	0.8	1,058
林業	9	0.0	9	173	0.1	158
漁業	8	0.0	8	124	0.1	122
<b>第2次産業</b>	<b>3,408</b>	<b>17.5</b>	<b>3,666</b>	<b>60,824</b>	<b>27.5</b>	<b>58,043</b>
鉱業、採石業、砂利採取業	7	0.0	8	63	0.0	70
建設業	2,079	10.7	2,204	16,839	7.6	16,644
製造業	1,322	6.8	1,454	43,922	19.9	41,329
<b>第3次産業</b>	<b>15,907</b>	<b>81.8</b>	<b>16,597</b>	<b>158,230</b>	<b>71.6</b>	<b>158,307</b>
電気・ガス・熱供給・水道業	31	0.2	24	3,035	1.4	2,268
情報通信業	264	1.4	235	6,191	2.8	6,100
運輸業、郵便業	396	2.0	421	9,372	4.2	9,468
卸売業、小売業	4,884	25.1	5,469	40,039	18.1	41,668
金融業、保険業	459	2.4	475	7,425	3.4	7,064
不動産業、物品賃貸業	1,142	5.9	1,037	4,872	2.2	4,222
学術研究、専門・技術サービス業	959	4.9	875	6,187	2.8	5,041
宿泊業、飲食サービス業	2,016	10.4	2,319	15,610	7.1	18,229
生活関連サービス業、娯楽業	1,656	8.5	1,740	7,800	3.5	8,800
教育、学習支援業	683	3.5	678	8,910	4.0	7,923
医療、福祉	1,524	7.8	1,483	26,842	12.1	25,598
複合サービス事業	117	0.6	127	1,433	0.6	1,553
サービス業(他に分類されないもの)	1,776	9.1	1,714	20,514	9.3	20,373

資料:総務省・経済産業省「平成28年経済センサス-活動調査」「令和3年経済センサス-活動調査」

注:事業内容等不詳の事業所を除く。

:公務は除く。

:「令和3年経済センサス-活動調査」においては、「平成28年経済センサス-活動調査」では活用されていなかった「国税庁法人番号公表サイト」情報から、過去の調査では捉えていない外観からの確認では把握が困難な事業所を加えた調査名簿を基に調査を行った。このため、従来の活動調査よりも幅広く事業所を捉えており、単純に比較ができないことから、平成28年経済センサス-活動調査結果については「参考」と表章している。

## 4-5 地区別・組織別民営事業所数及び従業者数

(単位:事業所・人)

令和3年6月1日現在

地区別	総数		個人		法人			
	事業所数	従業者数	事業所数	従業者数	事業所数	うち会社	従業者数	うち会社
<b>総数</b>	<b>19,456</b>	<b>221,130</b>	<b>5,995</b>	<b>17,690</b>	<b>13,279</b>	<b>11,241</b>	<b>203,022</b>	<b>168,241</b>
<b>富山地域</b>	<b>16,211</b>	<b>180,769</b>	<b>4,894</b>	<b>14,705</b>	<b>11,144</b>	<b>9,498</b>	<b>165,671</b>	<b>137,334</b>
総曲輪	1,162	10,857	328	1,211	801	660	9,570	8,110
愛宕	634	10,741	134	540	491	435	10,177	8,972
安野屋	203	1,068	71	236	117	70	806	460
八人町	704	6,743	220	622	463	411	6,083	5,667
五番町	436	3,589	150	379	282	206	3,206	2,764
柳町	452	3,750	153	449	296	249	3,293	2,980
清水町	274	1,578	118	285	155	129	1,292	1,099
星井町	222	2,153	97	239	123	93	1,910	1,429
西田地方	448	2,667	203	568	242	196	2,074	1,703
堀川	621	4,552	230	703	389	347	3,847	3,093
堀川南	351	3,774	119	414	231	196	3,359	2,504
東部	427	5,644	178	493	247	212	5,138	4,444
奥田	527	7,947	140	491	377	293	7,412	6,434
奥田北	266	2,913	93	196	172	144	2,716	2,193
桜谷	148	1,153	49	174	98	73	978	634
五福	409	5,704	166	422	238	187	5,277	3,135
神明	162	1,581	52	169	104	86	1,395	822
岩瀬	159	1,604	60	146	98	76	1,452	1,358
萩浦	175	1,748	50	146	123	106	1,600	1,412
大広田	224	3,422	66	204	157	139	3,217	3,046
浜黒崎	50	386	11	29	38	24	356	231
針原	200	3,282	32	68	167	125	3,213	1,361
豊田	372	4,778	108	328	264	229	4,450	3,653
広田	615	7,744	129	372	484	445	7,366	7,031
新庄	540	6,403	179	471	357	310	5,927	5,162
藤ノ木	268	2,332	104	416	162	146	1,915	1,561
山室	513	4,528	189	598	320	301	3,919	3,677
山室中部	339	3,529	100	501	237	220	3,025	2,556
太田	185	1,339	55	126	129	104	1,212	952
蜷川	895	10,017	158	519	735	672	9,496	8,411
新保	311	3,868	33	104	276	241	3,761	3,259
熊野	286	5,140	77	184	208	160	4,955	4,301
月岡	153	1,292	65	193	87	72	1,098	593
四方	120	920	37	85	82	66	834	729
八幡	147	1,884	29	121	117	97	1,762	1,553
草島	109	1,644	19	41	88	82	1,599	1,510
倉垣	65	387	38	123	26	23	263	161
呉羽	474	3,851	205	530	265	218	3,318	2,519
長岡	81	1,167	36	106	44	33	1,060	730
寒江	137	1,673	23	73	113	93	1,599	1,349
古沢	133	3,697	29	100	103	76	3,596	988
老田	161	2,004	42	107	118	98	1,896	1,242
池多	46	1,367	14	29	31	26	1,337	1,292
水橋中部	137	553	69	157	67	51	395	297
水橋西部	126	1,469	56	94	67	43	1,355	868

## 地区別・組織別民営事業所数及び従業者数(つづき)

(単位:事業所・人)

令和3年6月1日現在

地区別	総数		個人		法人			
	事業所数	従業者数	事業所数	従業者数	事業所数	うち会社	従業者数	うち会社
水橋東部	61	629	31	64	29	21	564	504
三郷	236	4,649	50	144	185	148	4,504	3,995
上条	58	745	17	25	40	34	719	692
光陽	840	9,947	146	428	692	655	9,518	8,557
新庄北	549	6,357	136	482	409	377	5,857	5,341
<b>大沢野地域</b>	<b>676</b>	<b>7,849</b>	<b>259</b>	<b>755</b>	<b>415</b>	<b>333</b>	<b>7,087</b>	<b>5,779</b>
下夕	3	22	-	-	3	2	22	21
小羽	11	45	3	3	8	4	42	36
船峯	66	883	19	36	47	30	847	441
大沢野	252	2,503	106	265	144	112	2,231	1,583
大久保	344	4,396	131	451	213	185	3,945	3,698
<b>大山地域</b>	<b>310</b>	<b>3,802</b>	<b>97</b>	<b>232</b>	<b>213</b>	<b>158</b>	<b>3,570</b>	<b>2,822</b>
上滝	85	386	43	96	42	29	290	191
大山	64	476	22	65	42	33	411	360
大庄	127	2,487	26	58	101	80	2,429	2,023
福沢	34	453	6	13	28	16	440	248
<b>八尾地域</b>	<b>769</b>	<b>8,193</b>	<b>322</b>	<b>804</b>	<b>444</b>	<b>343</b>	<b>7,383</b>	<b>6,121</b>
八尾	155	509	91	160	64	43	349	224
保内	251	5,560	87	239	164	135	5,321	4,682
杉原	290	1,649	123	363	165	138	1,282	1,070
卯花	22	145	7	15	14	8	128	42
室牧	7	27	1	1	6	6	26	26
黒瀬谷	8	40	3	11	5	4	29	28
野積	26	224	8	9	18	7	215	36
仁歩	4	18	1	2	3	2	16	13
大長谷	6	21	1	4	5	-	17	-
<b>婦中地域</b>	<b>1,394</b>	<b>19,854</b>	<b>382</b>	<b>1,098</b>	<b>1,009</b>	<b>877</b>	<b>18,751</b>	<b>15,860</b>
速星	544	7,351	158	548	385	357	6,802	5,988
鵜坂	239	3,611	59	197	180	156	3,414	3,021
朝日	35	167	11	28	24	17	139	115
宮川	115	1,255	24	53	91	82	1,202	1,130
婦中熊野	188	3,945	37	81	150	137	3,862	3,457
古里	92	1,252	34	75	57	30	1,175	218
音川	32	591	8	21	24	21	570	555
神保	149	1,682	51	95	98	77	1,587	1,376
<b>山田地域</b>	<b>41</b>	<b>278</b>	<b>13</b>	<b>35</b>	<b>28</b>	<b>13</b>	<b>243</b>	<b>68</b>
山田南部	1	2	-	-	1	1	2	2
山田中部	30	175	12	33	18	9	142	53
山田西部	5	42	-	-	5	2	42	7
山田東部	5	59	1	2	4	1	57	6
<b>細入地域</b>	<b>55</b>	<b>385</b>	<b>28</b>	<b>61</b>	<b>26</b>	<b>19</b>	<b>317</b>	<b>257</b>
細入北部	42	329	20	46	21	15	276	218
細入南部	13	56	8	15	5	4	41	39

資料:企画管理部企画調整課

注:総務省・経済産業省所管の「令和3年経済センサス-活動調査」の調査票情報を利用して富山市が独自に集計を行ったものである。

:事業内容等不詳の事業所を除く。

:公務は除く。

70 事業所

4-6 地区別・産業大分類別

(単位:事業所・人)

地区別	総数		農林漁業 (個人経営を除く)		鉱業、採石業、 砂利採取業		建設業		製造業		電気・ガス・ 熱供給・水道業		情報通信業		運輸業、郵便業		卸売業、小売業	
	事業所数	従業者数	事業所数	従業者数	事業所数	従業者数	事業所数	従業者数	事業所数	従業者数	事業所数	従業者数	事業所数	従業者数	事業所数	従業者数	事業所数	従業者数
<b>総数</b>	<b>19,456</b>	<b>221,130</b>	<b>141</b>	<b>2,076</b>	<b>7</b>	<b>63</b>	<b>2,079</b>	<b>16,839</b>	<b>1,322</b>	<b>43,922</b>	<b>31</b>	<b>3,035</b>	<b>264</b>	<b>6,191</b>	<b>396</b>	<b>9,372</b>	<b>4,884</b>	<b>40,039</b>
<b>富山地域</b>	<b>16,211</b>	<b>180,769</b>	<b>64</b>	<b>923</b>	<b>4</b>	<b>43</b>	<b>1,574</b>	<b>13,793</b>	<b>916</b>	<b>27,935</b>	<b>27</b>	<b>2,864</b>	<b>247</b>	<b>4,950</b>	<b>319</b>	<b>7,963</b>	<b>4,173</b>	<b>34,532</b>
総曲輪	1,162	10,857	2	35	1	1	29	311	8	349	-	-	44	798	9	190	286	2,067
愛宕	634	10,741	1	13	-	-	30	554	11	432	7	2,306	15	254	14	508	168	1,222
安野屋	203	1,068	1	6	-	-	19	148	5	24	-	-	2	18	2	12	33	201
八人町	704	6,743	-	-	-	-	27	324	11	39	-	-	25	836	3	46	151	1,012
五番町	436	3,589	1	2	-	-	4	19	17	588	-	-	7	197	1	1	131	590
柳町	452	3,750	-	-	-	-	27	445	23	184	4	145	9	424	5	129	136	982
清水町	274	1,578	-	-	-	-	18	107	12	81	-	-	7	25	1	2	76	501
星井町	222	2,153	1	-	-	-	7	34	5	125	-	-	-	-	1	1	61	253
西田地方	448	2,667	-	-	-	-	32	184	8	89	-	-	13	114	1	3	99	506
堀川	621	4,552	-	-	-	-	40	238	16	111	1	6	6	70	6	128	164	1,038
堀川南	351	3,774	-	-	-	-	35	251	6	19	-	-	2	31	2	29	90	1,107
東部	427	5,644	-	-	-	-	35	267	20	2,802	-	-	1	11	2	12	113	693
奥田	527	7,947	1	4	-	-	38	441	18	618	2	285	22	1,433	1	3	98	802
奥田北	266	2,913	-	-	-	-	37	182	13	827	-	-	4	45	4	82	69	474
桜谷	148	1,153	-	-	-	-	15	174	1	7	-	-	5	14	1	6	34	278
五福	409	5,704	-	-	-	-	22	125	14	305	-	-	6	41	5	282	76	1,050
神明	162	1,581	-	-	-	-	17	115	11	77	1	1	5	47	4	20	40	385
岩瀬	159	1,604	2	27	-	-	17	80	10	711	-	-	1	17	6	155	44	232
萩浦	175	1,748	-	-	-	-	31	187	13	428	-	-	-	-	4	78	38	352
大広田	224	3,422	-	-	-	-	32	431	30	1,483	-	-	2	12	12	262	40	411
浜黒崎	50	386	3	27	-	-	7	45	2	91	1	23	-	-	1	8	9	30
針原	200	3,282	5	68	1	30	23	179	14	139	-	-	2	4	11	243	52	549
豊田	372	4,778	1	1	-	-	46	470	30	678	1	20	3	31	16	452	98	999
広田	615	7,744	-	-	-	-	81	796	62	1,646	1	1	1	15	20	682	198	2,304
新庄	540	6,403	-	-	-	-	54	544	32	975	-	-	2	7	10	437	157	1,931
藤ノ木	268	2,332	1	12	-	-	51	294	19	450	1	1	1	3	5	23	55	475
山室	513	4,528	1	5	-	-	33	248	14	100	-	-	8	55	3	86	146	1,213
山室中部	339	3,529	2	8	-	-	46	344	48	793	-	-	-	-	5	93	78	601
太田	185	1,339	5	44	1	3	35	223	30	382	-	-	1	4	5	63	33	136
蛭川	895	10,017	1	3	-	-	94	889	40	1,269	2	2	8	126	20	555	338	3,376
新保	311	3,868	5	58	1	9	55	509	37	1,060	2	11	6	23	14	131	75	797
熊野	286	5,140	2	8	-	-	44	716	16	2,459	-	-	2	8	10	154	77	571
月岡	153	1,292	-	-	-	-	20	78	13	267	1	1	-	-	1	1	37	182
四方	120	920	4	82	-	-	16	139	19	203	-	-	-	-	3	68	26	99
八幡	147	1,884	4	13	-	-	32	274	27	683	-	-	-	-	8	227	33	271
草島	109	1,644	1	31	-	-	18	164	14	384	1	59	-	-	10	118	19	197
倉垣	65	387	-	-	-	-	20	52	3	21	1	2	1	1	-	14	105	
呉羽	474	3,851	4	296	-	-	53	295	20	409	-	-	6	19	11	77	117	1,021
長岡	81	1,167	-	-	-	-	10	35	5	13	-	-	2	10	-	16	80	
寒江	137	1,673	2	28	-	-	19	113	4	21	-	-	-	-	6	328	42	616
古沢	133	3,697	2	4	-	-	10	88	7	43	-	-	2	6	6	200	31	281
老田	161	2,004	-	-	-	-	36	243	16	444	-	-	-	-	9	165	34	253
池多	46	1,367	2	29	-	-	3	5	5	292	-	-	-	-	8	716	12	104
水橋中部	137	553	-	-	-	-	16	72	8	55	-	-	-	-	2	2	53	198
水橋西部	126	1,469	-	-	-	-	17	58	17	707	1	1	1	1	4	13	35	129
水橋東部	61	629	6	86	-	-	13	48	5	351	-	-	1	1	1	2	15	37
三郷	236	4,649	2	18	-	-	30	270	63	2,498	-	-	-	-	10	358	40	266
上条	58	745	2	15	-	-	11	48	9	390	-	-	-	-	2	169	14	61
光陽	840	9,947	-	-	-	-	96	1,286	25	132	-	-	15	156	14	313	232	1,978
新庄北	549	6,357	-	-	-	-	73	651	60	1,681	-	-	9	93	20	330	140	1,516

民営事業所数及び従業者数

令和3年6月1日現在

金融業、保険業		不動産業、 物品賃貸業		学術研究、 専門・技術サービス業		宿泊業、 飲食サービス業		生活関連 サービス業、娯楽業		教育、学習支援業		医療、福祉		複合サービス事業		サービス業 (他に分類されないもの)		地区別
事業所数	従業者数	事業所数	従業者数	事業所数	従業者数	事業所数	従業者数	事業所数	従業者数	事業所数	従業者数	事業所数	従業者数	事業所数	従業者数	事業所数	従業者数	
<b>459</b>	<b>7,425</b>	<b>1,142</b>	<b>4,872</b>	<b>959</b>	<b>6,187</b>	<b>2,016</b>	<b>15,610</b>	<b>1,656</b>	<b>7,800</b>	<b>683</b>	<b>8,910</b>	<b>1,524</b>	<b>26,842</b>	<b>117</b>	<b>1,433</b>	<b>1,776</b>	<b>20,514</b>	<b>総 数</b>
<b>422</b>	<b>7,104</b>	<b>1,051</b>	<b>4,512</b>	<b>867</b>	<b>5,759</b>	<b>1,731</b>	<b>13,755</b>	<b>1,369</b>	<b>6,634</b>	<b>564</b>	<b>7,827</b>	<b>1,271</b>	<b>21,884</b>	<b>88</b>	<b>1,169</b>	<b>1,524</b>	<b>19,122</b>	<b>富山地域</b>
65	1,404	53	241	41	307	332	2,402	63	392	31	488	58	422	6	26	134	1,424	総曲輪
20	591	44	329	39	303	139	1,286	33	340	16	186	34	1,093	2	11	61	1,313	愛宕
10	43	15	65	15	112	13	48	12	24	10	95	14	67	4	14	48	191	安野屋
51	884	46	240	41	385	195	1,204	27	116	13	96	11	41	1	12	102	1,508	八人町
29	1,117	45	184	19	60	50	193	30	87	16	191	25	205	1	-	60	155	五番町
10	124	40	176	40	202	34	151	37	203	11	77	30	276	2	9	44	223	柳町
8	65	13	34	26	111	15	85	39	67	6	25	20	213	2	13	31	249	清水町
9	48	22	50	18	72	21	71	28	68	7	83	20	451	2	8	20	889	星井町
5	34	35	96	72	385	39	197	50	126	15	75	39	333	2	10	38	515	西田地方
18	76	61	186	45	221	66	578	74	266	26	204	65	903	1	4	32	523	堀川
8	85	27	95	22	143	23	192	49	236	28	360	36	571	3	556	20	99	堀川南
9	102	33	95	24	113	42	315	53	155	21	225	45	555	1	5	28	294	東部
24	1,262	40	266	38	481	51	369	41	262	37	339	47	547	2	7	67	828	奥田
6	28	17	53	13	56	21	137	28	217	9	96	24	504	1	4	20	208	奥田北
1	12	15	86	11	38	7	22	11	28	12	171	18	181	1	3	16	133	桜谷
10	110	87	270	23	69	32	252	45	189	26	1,713	36	370	2	9	25	919	五福
4	16	8	24	11	90	11	98	10	18	4	30	15	504	2	12	19	144	神明
4	17	11	35	2	3	21	104	17	130	1	2	6	51	1	3	16	37	岩瀬
2	14	12	34	1	2	12	58	17	63	7	50	20	337	1	87	17	58	萩浦
6	51	5	13	8	135	15	89	15	24	18	129	17	181	2	21	22	180	大広田
-	-	-	-	-	-	3	7	1	9	3	4	8	106	1	3	11	33	浜黒崎
3	6	5	18	6	41	10	98	7	18	7	67	30	1,653	1	3	23	166	針原
2	20	15	37	17	199	30	228	37	199	14	39	36	763	3	71	23	571	豊田
9	40	26	158	21	102	42	613	40	320	17	97	39	361	1	4	57	605	広田
12	135	23	65	35	142	38	435	68	458	23	291	40	476	4	24	42	483	新庄
2	7	10	44	8	38	20	149	31	91	12	95	29	538	2	12	21	100	藤ノ木
14	90	30	103	26	183	63	653	78	358	16	95	49	445	2	10	30	884	山室
3	50	17	115	15	49	17	249	41	220	15	166	34	708	1	3	17	130	山室中部
1	1	3	15	4	9	10	103	16	51	3	29	11	151	2	3	25	122	太田
23	248	72	273	29	144	59	639	60	297	14	197	68	1,162	3	9	64	828	蛭川
3	7	16	122	12	101	11	55	17	239	8	18	16	581	1	3	32	144	新保
5	74	9	77	8	26	25	172	14	76	10	62	22	383	4	60	38	294	熊野
1	4	5	11	4	10	11	30	17	49	3	7	27	620	1	4	12	28	月岡
2	10	5	20	8	13	5	15	7	14	3	54	4	169	1	3	17	31	四方
3	15	2	56	2	5	5	79	4	11	2	2	6	167	2	17	17	64	八幡
1	-	1	2	9	355	6	10	5	15	5	53	8	47	1	3	10	206	草島
-	-	1	1	2	3	3	5	6	12	1	1	9	174	1	6	3	4	倉垣
4	42	31	75	23	66	42	438	59	191	20	96	49	486	3	34	32	306	吳羽
-	-	5	8	4	12	9	39	8	13	5	35	10	379	-	-	7	543	長岡
-	-	5	40	2	2	13	122	10	60	3	31	12	209	-	-	19	103	寒江
1	3	4	9	5	64	23	186	8	19	5	1,064	11	1,495	2	6	16	229	古沢
-	-	7	22	1	4	9	22	7	92	9	267	12	377	3	20	18	95	老田
-	-	2	3	2	21	2	31	4	129	1	2	-	-	1	3	4	32	池多
3	12	4	22	3	4	4	13	13	28	3	29	19	102	1	3	8	13	水橋中部
2	12	4	22	2	3	4	20	9	21	6	6	16	453	1	10	7	13	水橋西部
-	-	-	-	2	9	4	20	3	4	1	1	3	44	1	3	6	23	水橋東部
2	11	11	72	10	142	6	30	7	96	3	28	23	403	2	24	27	433	三郷
-	-	1	3	1	4	4	19	4	12	3	3	-	-	1	3	6	18	上条
19	160	83	454	70	505	76	891	66	286	25	149	54	1,209	1	4	64	2,424	光陽
8	74	25	93	27	215	38	533	43	235	10	204	46	418	2	7	48	307	新庄北

# 72 事業所

## 地区別・産業大分類別

(単位:事業所・人)

地区別	総 数		農 林 漁 業 (個人経営を除く)		鉱 業、採石業、 砂利採取業		建 設 業		製 造 業		電 気・ガ 斯・ 熱供給・水道業		情 報 通 信 業		運 輸 業、郵 便 業		卸 売 業、小 売 業	
	事業所数	従業者数	事業所数	従業者数	事業所数	従業者数	事業所数	従業者数	事業所数	従業者数	事業所数	従業者数	事業所数	従業者数	事業所数	従業者数	事業所数	従業者数
<b>大沢野地域</b>	<b>676</b>	<b>7,849</b>	<b>21</b>	<b>203</b>	-	-	<b>109</b>	<b>715</b>	<b>70</b>	<b>3,121</b>	<b>2</b>	<b>81</b>	<b>1</b>	<b>1</b>	<b>15</b>	<b>238</b>	<b>138</b>	<b>1,058</b>
下夕	3	22	-	-	-	-	1	6	-	-	-	-	-	-	-	-	-	-
小羽	11	45	2	26	-	-	2	6	-	-	-	-	-	-	-	-	-	-
船峠	66	883	11	128	-	-	19	70	13	277	1	-	-	-	-	-	2	12
大沢野	252	2,503	2	15	-	-	36	259	28	689	1	81	-	-	9	119	37	202
大久保	344	4,396	6	34	-	-	51	374	29	2,155	-	-	1	1	6	119	99	844
<b>大山地域</b>	<b>310</b>	<b>3,802</b>	<b>14</b>	<b>245</b>	<b>3</b>	<b>20</b>	<b>56</b>	<b>362</b>	<b>37</b>	<b>1,628</b>	<b>1</b>	<b>89</b>	<b>1</b>	-	<b>5</b>	<b>90</b>	<b>44</b>	<b>216</b>
上滝	85	386	1	1	2	9	12	72	5	23	-	-	-	-	-	-	22	90
大山	64	476	4	38	1	11	9	95	3	24	1	89	1	-	2	23	7	22
大庄	127	2,487	6	151	-	-	31	165	29	1,581	-	-	-	-	2	40	12	76
福沢	34	453	3	55	-	-	4	30	-	-	-	-	-	-	1	27	3	28
<b>八尾地域</b>	<b>769</b>	<b>8,193</b>	<b>15</b>	<b>227</b>	-	-	<b>129</b>	<b>604</b>	<b>122</b>	<b>4,108</b>	<b>1</b>	<b>1</b>	<b>7</b>	<b>215</b>	<b>14</b>	<b>129</b>	<b>159</b>	<b>868</b>
八尾	155	509	1	7	-	-	10	47	10	74	-	-	-	-	2	8	62	136
保内	251	5,560	4	99	-	-	41	196	66	3,720	-	-	5	212	8	92	27	223
杉原	290	1,649	5	33	-	-	62	293	37	264	1	1	1	4	29	65	502	
卯花	22	145	3	78	-	-	6	15	3	21	-	-	1	2	-	-	2	3
室牧	7	27	-	-	-	-	4	17	1	8	-	-	-	-	-	-	1	1
黒瀬谷	8	40	1	1	-	-	1	17	3	15	-	-	-	-	-	-	-	-
野積	26	224	1	9	-	-	4	10	2	6	-	-	-	-	-	-	2	3
仁歩	4	18	-	-	-	-	1	9	-	-	-	-	-	-	-	-	-	-
大長谷	6	21	-	-	-	-	-	-	-	-	-	-	-	-	-	-	-	-
<b>婦中地域</b>	<b>1,394</b>	<b>19,854</b>	<b>21</b>	<b>391</b>	-	-	<b>198</b>	<b>1,284</b>	<b>175</b>	<b>7,027</b>	-	-	<b>8</b>	<b>1,025</b>	<b>42</b>	<b>950</b>	<b>350</b>	<b>3,250</b>
速星	544	7,351	1	19	-	-	43	246	31	2,572	-	-	2	5	6	282	178	1,800
鵜坂	239	3,611	-	-	-	-	40	364	21	445	-	-	4	1,004	5	109	57	489
朝日	35	167	1	14	-	-	6	44	3	30	-	-	-	-	1	2	5	21
宮川	115	1,255	5	66	-	-	19	167	24	357	-	-	-	-	9	152	27	312
婦中熊野	188	3,945	-	-	-	-	38	251	53	2,441	-	-	-	-	16	340	28	281
古里	92	1,252	2	56	-	-	14	43	4	16	-	-	2	16	-	-	26	167
音川	32	591	2	102	-	-	7	39	8	148	-	-	-	-	-	-	5	39
神保	149	1,682	10	134	-	-	31	130	31	1,018	-	-	-	-	5	65	24	141
<b>山田地域</b>	<b>41</b>	<b>278</b>	<b>5</b>	<b>39</b>	-	-	<b>6</b>	<b>35</b>	-	-	-	-	-	-	<b>1</b>	<b>2</b>	<b>5</b>	<b>45</b>
山田南部	1	2	1	2	-	-	-	-	-	-	-	-	-	-	-	-	-	-
山田中部	30	175	2	18	-	-	5	29	-	-	-	-	-	-	1	2	4	43
山田西部	5	42	2	19	-	-	-	-	-	-	-	-	-	-	-	-	-	-
山田東部	5	59	-	-	-	-	1	6	-	-	-	-	-	-	-	-	1	2
<b>細入地域</b>	<b>55</b>	<b>385</b>	<b>1</b>	<b>48</b>	-	-	<b>7</b>	<b>46</b>	<b>2</b>	<b>103</b>	-	-	-	-	-	-	<b>15</b>	<b>70</b>
細入北部	42	329	1	48	-	-	5	13	2	103	-	-	-	-	-	-	11	63
細入南部	13	56	-	-	-	-	2	33	-	-	-	-	-	-	-	-	4	7

資料:企画管理部企画調整課

注:総務省・経済産業省所管の「令和3年経済センサス-活動調査」の調査票情報を利用して富山市が独自に集計を行ったものである。

:事業内容等不詳の事業所を除く。

:公務は除く。



民営事業所数及び従業者数(つづき)

令和3年6月1日現在

金融業、保険業		不動産業、 物品賃貸業		学術研究、 専門・技術サービス業		宿泊業、 飲食サービス業		生活関連 サービス業、娯楽業		教育、学習支援業		医療、福祉		複合サービス事業		サービス業 (他に分類されないもの)		地区別	
事業所数	従業者数	事業所数	従業者数	事業所数	従業者数	事業所数	従業者数	事業所数	従業者数	事業所数	従業者数	事業所数	従業者数	事業所数	従業者数	事業所数	従業者数		
<b>9</b>	<b>91</b>	<b>16</b>	<b>46</b>	<b>21</b>	<b>71</b>	<b>58</b>	<b>430</b>	<b>72</b>	<b>289</b>	<b>26</b>	<b>131</b>	<b>66</b>	<b>1,114</b>	<b>5</b>	<b>39</b>	<b>47</b>	<b>221</b>	<b>大沢野地域</b>	
-	-	-	-	-	-	-	-	-	-	-	-	-	-	-	-	2	16	下夕	
-	-	-	-	-	-	1	1	-	-	1	-	-	-	-	-	5	11	小羽	
-	-	-	-	-	-	4	22	4	73	-	-	4	273	-	-	8	28	船峠	
4	21	5	8	11	51	28	240	29	85	9	30	31	608	1	3	21	92	大沢野	
5	70	11	38	10	20	25	167	39	131	16	100	31	233	4	36	11	74	大久保	
<b>4</b>	<b>16</b>	<b>6</b>	<b>32</b>	<b>7</b>	<b>30</b>	<b>34</b>	<b>164</b>	<b>26</b>	<b>107</b>	<b>16</b>	<b>311</b>	<b>20</b>	<b>314</b>	<b>4</b>	<b>21</b>	<b>32</b>	<b>157</b>	<b>大山地域</b>	
4	16	1	1	1	2	4	19	12	36	3	38	10	57	1	7	7	15	上滝	
-	-	-	-	1	3	23	132	4	13	1	3	1	8	1	2	5	13	大山	
-	-	3	27	3	15	5	11	8	18	4	35	8	242	1	9	15	117	大庄	
-	-	2	4	2	10	2	2	2	40	8	235	1	7	1	3	5	12	福沢	
<b>6</b>	<b>43</b>	<b>21</b>	<b>100</b>	<b>19</b>	<b>39</b>	<b>66</b>	<b>236</b>	<b>67</b>	<b>269</b>	<b>17</b>	<b>148</b>	<b>54</b>	<b>828</b>	<b>8</b>	<b>128</b>	<b>64</b>	<b>250</b>	<b>八尾地域</b>	
3	19	7	71	1	1	22	42	10	15	2	3	9	37	2	19	14	30	八尾	
2	23	10	21	7	15	16	90	20	105	6	69	19	486	2	77	18	132	保内	
1	1	4	8	9	20	21	83	34	136	6	69	19	132	2	25	19	52	杉原	
-	-	-	-	-	-	1	2	-	-	-	-	-	-	-	-	6	24	卯花	
-	-	-	-	-	-	-	-	-	-	1	1	-	-	-	-	-	-	室牧	
-	-	-	-	1	2	-	-	-	-	-	-	-	-	1	4	1	1	黒瀬谷	
-	-	-	-	1	1	3	11	-	-	-	-	7	173	1	3	5	8	野積	
-	-	-	-	-	1	2	-	-	-	1	4	-	-	-	-	1	3	仁歩	
-	-	-	-	-	2	6	3	13	1	2	-	-	-	-	-	-	-	大長谷	
<b>18</b>	<b>171</b>	<b>48</b>	<b>182</b>	<b>44</b>	<b>287</b>	<b>114</b>	<b>968</b>	<b>109</b>	<b>429</b>	<b>57</b>	<b>483</b>	<b>105</b>	<b>2,620</b>	<b>8</b>	<b>48</b>	<b>97</b>	<b>739</b>	<b>婦中地域</b>	
12	123	23	84	17	119	79	720	55	225	29	184	46	868	1	8	21	96	速星	
6	48	8	9	17	78	13	143	14	49	12	165	26	517	-	-	16	191	鶴坂	
-	-	4	15	2	3	1	1	4	18	-	-	-	-	1	3	7	16	朝日	
-	-	3	30	3	11	1	2	4	50	2	5	4	30	1	3	13	70	宮川	
-	-	4	22	5	76	6	23	10	42	1	3	13	415	1	1	13	50	婦中熊野	
-	-	2	3	-	-	4	34	11	25	5	65	12	754	2	28	8	45	古里	
-	-	-	-	-	-	2	12	3	11	1	1	-	-	1	3	3	236	音川	
-	-	4	19	-	-	8	33	8	9	7	60	4	36	1	2	16	35	神保	
-	-	-	-	-	-	<b>6</b>	<b>24</b>	<b>3</b>	<b>19</b>	<b>2</b>	<b>8</b>	<b>6</b>	<b>74</b>	<b>2</b>	<b>22</b>	<b>5</b>	<b>10</b>	<b>山田地域</b>	
-	-	-	-	-	-	-	-	-	-	-	-	-	-	-	-	-	-	-	山田南部
-	-	-	-	-	-	5	20	3	19	2	8	1	4	2	22	5	10	山田中部	
-	-	-	-	-	-	1	4	-	-	-	-	2	19	-	-	-	-	山田西部	
-	-	-	-	-	-	-	-	-	-	-	-	3	51	-	-	-	-	山田東部	
-	-	-	-	<b>1</b>	<b>1</b>	<b>7</b>	<b>33</b>	<b>10</b>	<b>53</b>	<b>1</b>	<b>2</b>	<b>2</b>	<b>8</b>	<b>2</b>	<b>6</b>	<b>7</b>	<b>15</b>	<b>細入地域</b>	
-	-	-	-	1	1	6	29	7	50	1	2	2	8	1	3	5	9	細入北部	
-	-	-	-	-	-	1	4	3	3	-	-	-	-	1	3	2	6	細入南部	

## 74 事業所

## 4-7 県内市町村別産業大

(単位:事業所)

市町村別	総数	農林 漁業(個人 経営を除く)	鉱業、 採石業、 砂利採取業	建設業	製造業	電気・ ガス・ 熱供給・ 水道業	情報 通信業	運輸業、 郵便業	卸売業、 小売業
富山県	48,987	810	35	5,420	4,702	73	442	1,059	12,270
<b>富山市</b>	<b>19,456</b>	<b>141</b>	<b>7</b>	<b>2,079</b>	<b>1,322</b>	<b>31</b>	<b>264</b>	<b>396</b>	<b>4,884</b>
高岡市	8,698	82	6	814	1,025	16	67	146	2,337
魚津市	2,191	22	2	270	186	2	17	31	535
氷見市	1,974	33	-	209	211	2	3	33	493
滑川市	1,219	30	-	136	169	3	5	25	294
黒部市	1,555	30	2	179	184	2	10	52	383
砺波市	2,308	78	2	274	255	3	18	46	540
小矢部市	1,597	63	6	176	207	2	10	42	453
南砺市	2,798	124	1	325	386	4	19	44	643
射水市	3,883	63	4	463	410	5	17	173	995
舟橋村	75	5	-	14	6	-	-	2	14
上市町	764	14	3	97	85	-	6	21	166
立山町	910	35	1	146	129	1	5	24	190
入善町	968	65	1	145	83	2	-	17	223
朝日町	591	25	-	93	44	-	1	7	120

資料:総務省・経済産業省「令和3年経済センサス-活動調査」

注:事業内容等不詳の事業所を除く。

:公務は除く。

## 4-8 県内市町村別産業大

(単位:人)

市町村別	総数	農林 漁業(個人 経営を除く)	鉱業、採石 業、 砂利採取 業	建設業	製造業	電気・ ガス・ 熱供給・ 水道業	情報 通信業	運輸業、郵 便業	卸売業、 小売業
富山県	508,283	11,923	234	38,526	131,286	3,923	7,665	22,964	91,281
<b>富山市</b>	<b>221,130</b>	<b>2,076</b>	<b>63</b>	<b>16,839</b>	<b>43,922</b>	<b>3,035</b>	<b>6,191</b>	<b>9,372</b>	<b>40,039</b>
高岡市	82,036	1,235	32	5,668	18,452	172	596	3,014	17,982
魚津市	19,104	418	7	1,832	4,140	123	76	548	3,467
氷見市	15,148	640	-	1,079	3,841	13	28	410	2,663
滑川市	15,122	252	-	773	7,543	14	13	426	2,182
黒部市	21,004	380	7	1,679	9,855	104	72	1,051	2,551
砺波市	22,223	1,078	11	1,752	5,708	180	207	858	4,404
小矢部市	16,276	1,062	60	1,090	5,773	3	18	791	2,822
南砺市	23,323	1,812	2	2,331	8,302	17	253	939	2,986
射水市	43,284	1,434	29	2,922	12,998	241	158	4,329	8,189
舟橋村	812	49	-	39	267	-	-	29	92
上市町	7,399	127	13	531	3,102	-	33	413	964
立山町	8,620	383	3	794	3,349	-	19	392	1,248
入善町	9,352	754	7	784	3,373	21	-	306	1,184
朝日町	3,450	223	-	413	661	-	1	86	508

資料:総務省・経済産業省「令和3年経済センサス-活動調査」

注:事業内容等不詳の事業所を除く。

:公務は除く。

## 分類別民営事業所数

令和3年6月1日現在

金融業、 保険業	不動産業、 物品賃貸業	学術研究、 専門・技術 サービス業	宿泊業、 飲食サー ビス業	生活関連 サービス 業、娯楽業	教育、学習 支援業	医療、福祉	複合 サービス 事業	サービス 業(他に 分類され ないもの)
946	2,134	1,933	4,886	4,426	1,561	3,684	399	4,207
<b>459</b>	<b>1,142</b>	<b>959</b>	<b>2,016</b>	<b>1,656</b>	<b>683</b>	<b>1,524</b>	<b>117</b>	<b>1,776</b>
174	391	325	886	868	246	624	74	617
35	96	80	279	235	67	163	17	154
22	52	49	211	189	67	154	44	202
16	34	42	101	119	47	102	8	88
24	37	38	189	150	34	108	12	121
49	76	83	228	217	70	170	17	182
25	47	48	121	115	33	109	11	129
43	47	79	294	215	77	185	24	288
59	118	126	306	339	133	279	30	363
-	1	3	4	5	6	9	2	4
12	17	33	63	79	31	66	6	65
10	26	32	60	66	24	77	8	76
15	19	24	69	105	21	83	19	77
3	31	12	59	68	22	31	10	65

## 分類別従業者数

令和3年6月1日現在

金融業、 保険業	不動産 業、物品賃 貸業	学術研究、 専門・技術 サービス業	宿泊業、飲 食サービ ス業	生活関連 サービ ス業、娯楽業	教育、学習 支援業	医療、福祉	複合 サービ ス事業	サービス 業(他に 分類され ないもの)
12,135	8,662	11,055	33,986	17,872	14,237	61,144	4,236	37,154
<b>7,425</b>	<b>4,872</b>	<b>6,187</b>	<b>15,610</b>	<b>7,800</b>	<b>8,910</b>	<b>26,842</b>	<b>1,433</b>	<b>20,514</b>
1,967	1,343	1,971	6,029	3,226	1,756	10,895	410	7,288
412	239	491	1,728	931	405	2,811	258	1,218
222	248	165	1,362	630	236	2,657	340	614
165	96	256	652	346	336	1,516	93	459
193	159	286	1,343	457	129	1,766	260	712
485	321	361	1,805	995	373	2,122	340	1,223
221	177	194	666	465	211	1,982	197	544
301	217	312	1,209	667	245	2,424	229	1,077
445	555	518	2,048	1,426	1,202	4,469	286	2,035
-	17	11	27	55	62	140	8	16
128	99	94	376	212	95	880	104	228
49	128	105	492	251	161	895	54	297
96	136	81	411	212	60	1,287	167	473
26	55	23	228	199	56	458	57	456



# 5 農 林 水 産 業



## 5 農林水産業

## 5-1 専業・兼業別販売農家数

(単位:戸)

各年2月1日現在

地区別	平成22年				27年				令和2年
	販売農家 総数	専業農家	兼業農家		販売農家 総数	専業農家	兼業農家		販売農家 総数
			第1種	第2種			第1種	第2種	
<b>総 数</b>	<b>6,074</b>	<b>431</b>	<b>401</b>	<b>5,242</b>	<b>4,766</b>	<b>805</b>	<b>446</b>	<b>3,515</b>	<b>3,381</b>
<b>富山地域</b>	<b>3,394</b>	<b>246</b>	<b>286</b>	<b>2,862</b>	<b>2,741</b>	<b>490</b>	<b>287</b>	<b>1,964</b>	<b>2,036</b>
奥田	8	-	-	8	5	-	-	5	9
五福	59	1	1	57	47	7	2	38	39
桜谷	11	2	2	7	8	2	-	6	7
東部	11	1	-	10	8	1	-	7	4
新庄	89	6	3	80	69	16	2	51	45
藤ノ木	85	6	1	78	75	12	9	54	62
針原	161	5	6	150	124	19	17	88	70
浜黒崎	98	7	13	78	80	13	15	52	51
大広田	44	2	1	41	31	8	4	19	26
豊田	48	3	1	44	39	8	2	29	37
広田	70	4	1	65	62	7	5	50	45
神明	92	5	13	74	76	10	8	58	71
山室	148	7	9	132	116	18	5	93	87
堀川	107	8	8	91	90	14	3	73	71
蜷川	128	4	8	116	106	15	6	85	80
太田	241	13	18	210	198	31	22	145	159
月岡	197	10	7	180	172	28	19	125	142
熊野	221	14	17	190	185	26	24	135	151
新保	141	10	10	121	116	13	16	87	93
四方	10	-	-	10	7	1	-	6	5
八幡	157	13	13	131	113	19	12	82	67
倉垣	74	3	10	61	63	10	5	48	50
水橋	161	13	6	142	119	29	7	83	85
上条	150	13	9	128	109	14	6	89	56
三郷	260	18	25	217	208	49	16	143	130
呉羽	182	34	43	105	158	47	36	75	134
長岡	94	15	20	59	85	24	9	52	58
寒江	99	6	9	84	65	9	10	46	54
老田	162	12	23	127	136	21	19	96	90
池多	86	11	9	66	71	19	8	44	58
<b>大沢野地域</b>	<b>608</b>	<b>47</b>	<b>26</b>	<b>535</b>	<b>461</b>	<b>98</b>	<b>28</b>	<b>335</b>	<b>269</b>
大沢野	180	11	7	162	143	25	2	116	94
小羽	27	6	-	21	23	9	-	14	13
下夕	51	2	1	48	39	8	-	31	22
船峠	184	15	7	162	133	29	15	89	82
大久保	166	13	11	142	123	27	11	85	58
<b>大山地域</b>	<b>286</b>	<b>16</b>	<b>26</b>	<b>244</b>	<b>192</b>	<b>30</b>	<b>20</b>	<b>142</b>	<b>115</b>
上滝	42	-	2	40	34	7	1	26	22
大山	32	4	2	26	20	6	2	12	11
福沢	73	7	1	65	52	7	5	40	35
大庄	133	5	21	107	82	10	12	60	46
月岡(大場)	6	-	-	6	4	-	-	4	1

## 専業・兼業別販売農家数(つづき)

(単位:戸)

各年2月1日現在

地区別	平成22年				27年				令和2年 販売農家 総数
	販売農家 総数	専業農家	兼業農家		販売農家 総数	専業農家	兼業農家		
			第1種	第2種			第1種	第2種	
<b>八尾地域</b>	<b>743</b>	<b>50</b>	<b>27</b>	<b>666</b>	<b>556</b>	<b>88</b>	<b>43</b>	<b>425</b>	<b>430</b>
八尾	-	-	-	-	-	-	-	-	-
保内	209	11	9	189	177	21	12	144	155
杉原	245	11	13	221	183	28	18	137	127
卯花	68	4	1	63	44	11	2	31	34
室牧	58	4	1	53	45	9	4	32	38
黒瀬谷	48	2	-	46	30	4	-	26	26
大長谷	13	5	1	7	6	2	2	2	4
仁歩	40	7	1	32	29	7	3	19	17
野積	62	6	1	55	42	6	2	34	29
<b>婦中地域</b>	<b>910</b>	<b>58</b>	<b>35</b>	<b>817</b>	<b>730</b>	<b>87</b>	<b>61</b>	<b>582</b>	<b>472</b>
婦中	143	5	3	135	107	10	6	91	87
朝日	136	9	6	121	105	13	7	85	73
婦中熊野	84	4	3	77	62	5	6	51	37
宮川	138	8	8	122	117	7	10	100	65
神保	72	9	1	62	58	8	6	44	46
古里	167	8	2	157	148	28	11	109	62
音川	170	15	12	143	133	16	15	102	102
<b>山田地域</b>	<b>94</b>	<b>10</b>	<b>1</b>	<b>83</b>	<b>70</b>	<b>8</b>	<b>7</b>	<b>55</b>	<b>49</b>
<b>細入地域</b>	<b>39</b>	<b>4</b>	<b>-</b>	<b>35</b>	<b>16</b>	<b>4</b>	<b>-</b>	<b>12</b>	<b>10</b>

資料:企画管理部企画調整課

注:農林水産省「2010年世界農林業センサス」「2015年農林業センサス」「2020年農林業センサス」

:2020年農林業センサスは、専兼業別分類の調査項目廃止。

:調査区の範囲は、現在設置されている地区の範囲と一致しない。

## 5-2 経営耕地規模別経営体数

(単位:経営体)

各年2月1日現在

年次・地区	総数	例外 規定 農家	0.3ha 未満	0.3～ 0.5ha 未満	0.5～ 1.0ha 未満	1.0～ 1.5ha 未満	1.5～ 2.0ha 未満	2.0～ 3.0ha 未満	3.0ha 以上
平成 22年	6,074	-	34	787	1,712	1,301	964	768	508
27	4,766	-	23	578	1,343	964	751	624	483
	(4,939)	-	(68)	(580)	(1,347)	(965)	(752)	(629)	(598)
<b>令和 2</b>	<b>3,565</b>	<b>-</b>	<b>74</b>	<b>406</b>	<b>950</b>	<b>660</b>	<b>486</b>	<b>463</b>	<b>526</b>
<b>富山地域</b>	<b>2,105</b>	<b>-</b>	<b>48</b>	<b>252</b>	<b>540</b>	<b>378</b>	<b>298</b>	<b>287</b>	<b>302</b>
奥田	9	-	-	1	4	2	-	2	-
五福	39	-	-	12	13	8	1	2	3
桜谷	7	-	-	2	1	2	1	1	-
東部	χ	-	χ	χ	χ	χ	χ	χ	χ
新庄	45	-	-	12	21	4	3	4	1
藤ノ木	63	-	-	10	20	11	7	11	4
針原	74	-	-	3	11	16	18	13	13
浜黒崎	53	-	-	4	15	11	7	5	11
大広田	26	-	-	8	10	6	1	-	1
豊田	38	-	1	11	18	4	2	1	1
広田	45	-	-	10	17	5	6	7	-
神明	72	-	1	13	19	11	10	12	6
山室	87	-	-	9	34	11	14	11	8
堀川	72	-	-	17	34	7	7	5	2
蛭川	84	-	1	17	38	12	6	5	5
太田	164	-	-	3	25	38	38	29	31
月岡	146	-	5	8	17	32	23	29	32
熊野	158	-	1	11	20	22	31	37	36
新保	98	-	1	7	19	24	14	17	16
四方	χ	-	χ	χ	χ	χ	χ	χ	χ
八幡	72	-	1	6	15	7	8	10	25
倉垣	52	-	1	-	8	12	13	3	15
水橋	88	-	-	14	34	12	10	9	9
上条	59	-	-	3	12	12	13	10	9
三郷	130	-	-	13	25	33	18	19	22
呉羽	146	-	15	20	43	30	16	12	10
長岡	59	-	2	5	21	8	8	6	9
寒江	56	-	-	3	5	14	6	9	19
老田	94	-	17	18	16	14	12	10	7
池多	60	-	2	8	20	10	5	8	7



## 経営耕地規模別経営体数(つづき)

(単位:経営体)

各年2月1日現在

年次・地区	総数	例外 規定 農家	0.3ha 未満	0.3～ 0.5ha 未満	0.5～ 1.0ha 未満	1.0～ 1.5ha 未満	1.5～ 2.0ha 未満	2.0～ 3.0ha 未満	3.0ha 以上
<b>大沢野地域</b>	<b>293</b>	-	<b>5</b>	<b>35</b>	<b>75</b>	<b>45</b>	<b>32</b>	<b>38</b>	<b>63</b>
大沢野	99	-	2	15	36	15	8	11	12
小羽	15	-	-	2	3	2	1	3	4
下夕	23	-	-	3	8	2	3	3	4
船峠	95	-	3	8	9	19	13	12	31
大久保	61	-	-	7	19	7	7	9	12
<b>大山地域</b>	<b>128</b>	-	<b>3</b>	<b>14</b>	<b>39</b>	<b>24</b>	<b>14</b>	<b>17</b>	<b>17</b>
上滝	23	-	-	4	10	5	4	-	-
大山	×	-	×	×	×	×	×	×	×
福沢	38	-	-	5	12	10	4	2	5
大庄	53	-	3	3	11	6	6	14	10
月岡(大場)	×	-	×	×	×	×	×	×	×
<b>八尾地域</b>	<b>458</b>	-	<b>8</b>	<b>53</b>	<b>108</b>	<b>101</b>	<b>72</b>	<b>55</b>	<b>61</b>
八尾	-	-	-	-	-	-	-	-	-
保内	163	-	1	10	31	35	40	28	18
杉原	139	-	4	17	31	30	17	14	26
卯花	36	-	1	7	13	6	4	3	2
室牧	38	-	1	4	9	9	4	7	4
黒瀬谷	27	-	-	5	7	7	4	2	2
大長谷	4	-	-	3	-	-	-	-	1
仁歩	17	-	-	2	7	5	2	-	1
野積	34	-	1	5	10	9	1	1	7
<b>婦中地域</b>	<b>503</b>	-	<b>7</b>	<b>42</b>	<b>167</b>	<b>96</b>	<b>68</b>	<b>58</b>	<b>65</b>
婦中	87	-	-	13	32	18	13	7	4
朝日	75	-	2	7	28	13	9	6	10
婦中熊野	39	-	-	1	14	7	10	4	3
宮川	71	-	-	1	15	13	13	15	14
神保	58	-	1	2	12	11	9	8	15
古里	67	-	3	11	27	11	2	6	7
音川	106	-	1	7	39	23	12	12	12
<b>山田地域</b>	<b>68</b>	-	<b>3</b>	<b>6</b>	<b>20</b>	<b>12</b>	<b>2</b>	<b>8</b>	<b>17</b>
<b>細入地域</b>	<b>10</b>	-	-	<b>4</b>	<b>1</b>	<b>4</b>	-	-	<b>1</b>

資料:企画管理部企画調整課

注:農林水産省「2010年世界農林業センサス」「2015年農林業センサス」「2020年農林業センサス」

:平成22、27年は販売農家、平成27年( )内・令和2年は農業経営体(経営耕地なしを含む)の数値。

:農業経営体とは、販売農家のほか、法人・任意の集落営農などの組織を含むもので、平成17年から採用された概念である。

:調査区の範囲は、現在設置されている地区の範囲と一致しない。

## 5-3 農産物販売規模別経営体数

富山地域

(単位:経営体)

各年2月1日現在

年次	総数	販売 なし	15万円 未満	15万円 ～ 50万円 未満	50万円 ～ 100万円 未満	100万円 ～ 200万円 未満	200万円 ～ 300万円 未満	300万円 ～ 500万円 未満	500万円 ～ 700万円 未満	700万円 ～ 1000万円 未満	1000万円 以上
平成 22年	3,394	61	655	924	1,044	349	193	51	50	67	
27	2,741	87	929	652	590	218	124	44	41	56	
	(2,808)	(101)	(937)	(654)	(597)	(219)	(126)	(46)	(45)	(83)	
<b>令和 2</b>	<b>2,105</b>	<b>53</b>	<b>475</b>	<b>534</b>	<b>708</b>	<b>133</b>	<b>100</b>	<b>102</b>			

大沢野地域

(単位:経営体)

各年2月1日現在

年次	総数	販売 なし	15万円 未満	15万円 ～ 50万円 未満	50万円 ～ 100万円 未満	100万円 ～ 200万円 未満	200万円 ～ 300万円 未満	300万円 ～ 500万円 未満	500万円 ～ 700万円 未満	700万円 ～ 1000万円 未満	1000万円 以上
平成 22年	608	53	177	135	151	52	18	11	5	6	
27	461	33	188	100	76	32	18	5	2	7	
	(478)	(37)	(189)	(100)	(78)	(33)	(18)	(6)	(3)	(14)	
<b>令和 2</b>	<b>293</b>	<b>15</b>	<b>89</b>	<b>71</b>	<b>67</b>	<b>14</b>	<b>18</b>	<b>19</b>			

大山地域

(単位:経営体)

各年2月1日現在

年次	総数	販売 なし	15万円 未満	15万円 ～ 50万円 未満	50万円 ～ 100万円 未満	100万円 ～ 200万円 未満	200万円 ～ 300万円 未満	300万円 ～ 500万円 未満	500万円 ～ 700万円 未満	700万円 ～ 1000万円 未満	1000万円 以上
平成 22年	286	15	63	77	79	24	17	6	1	4	
27	192	16	56	59	38	8	8	4	-	3	
	(207)	(17)	(59)	(59)	(38)	(8)	(9)	(4)	-	(13)	
<b>令和 2</b>	<b>128</b>	<b>10</b>	<b>32</b>	<b>33</b>	<b>36</b>	<b>5</b>	<b>4</b>	<b>8</b>			

八尾地域

(単位:経営体)

各年2月1日現在

年次	総数	販売 なし	15万円 未満	15万円 ～ 50万円 未満	50万円 ～ 100万円 未満	100万円 ～ 200万円 未満	200万円 ～ 300万円 未満	300万円 ～ 500万円 未満	500万円 ～ 700万円 未満	700万円 ～ 1000万円 未満	1000万円 以上
平成 22年	743	17	235	199	201	51	16	8	6	10	
27	556	30	219	142	100	27	19	9	4	6	
	(588)	(36)	(219)	(143)	(100)	(27)	(20)	(10)	(7)	(26)	
<b>令和 2</b>	<b>458</b>	<b>31</b>	<b>116</b>	<b>141</b>	<b>105</b>	<b>26</b>	<b>13</b>	<b>26</b>			

## 農産物販売規模別経営体数(つづき)

婦中地域

(単位:経営体)

各年2月1日現在

年次	総数	販売 なし	15万円 未満	15万円 ～ 50万円 未満	50万円 ～ 100万円 未満	100万円 ～ 200万円 未満	200万円 ～ 300万円 未満	300万円 ～ 500万円 未満	500万円 ～ 700万円 未満	700万円 ～ 1000万円 未満	1000万円 以上
平成 22年	910	25	262	277	244	59	15	11	5	12	
27	730 (756)	59 (62)	264 (267)	190 (190)	146 (146)	38 (39)	10 (11)	8 (9)	7 (7)	8 (25)	
<b>令和 2</b>	<b>503</b>	<b>17</b>	<b>135</b>	<b>158</b>	<b>136</b>	<b>15</b>	<b>12</b>	<b>30</b>			

山田地域

(単位:経営体)

各年2月1日現在

年次	総数	販売 なし	15万円 未満	15万円 ～ 50万円 未満	50万円 ～ 100万円 未満	100万円 ～ 200万円 未満	200万円 ～ 300万円 未満	300万円 ～ 500万円 未満	500万円 ～ 700万円 未満	700万円 ～ 1000万円 未満	1000万円 以上
平成 22年	94	9	37	21	17	5	4	1	-	-	
27	70 (85)	2 (4)	33 (34)	16 (16)	13 (14)	3 (3)	2 (3)	1 (1)	- (4)	- (6)	
<b>令和 2</b>	<b>68</b>	<b>2</b>	<b>28</b>	<b>12</b>	<b>8</b>	<b>5</b>	<b>5</b>	<b>8</b>			

細入地域

(単位:経営体)

各年2月1日現在

年次	総数	販売 なし	15万円 未満	15万円 ～ 50万円 未満	50万円 ～ 100万円 未満	100万円 ～ 200万円 未満	200万円 ～ 300万円 未満	300万円 ～ 500万円 未満	500万円 ～ 700万円 未満	700万円 ～ 1000万円 未満	1000万円 以上
平成 22年	39	9	23	6	1	-	-	-	-	-	
27	16 (17)	4 (4)	9 (9)	2 (2)	- (1)	1 (1)	-	-	-	- (1)	
<b>令和 2</b>	<b>10</b>	<b>1</b>	<b>5</b>	<b>3</b>	<b>1</b>	<b>-</b>	<b>-</b>	<b>-</b>	<b>-</b>	<b>-</b>	

資料:企画管理部企画調整課

注:農林水産省「2010年世界農林業センサス」「2015年農林業センサス」「2020年農林業センサス」

:平成22、27年は販売農家、平成27年( )内・令和2年は農業経営体(経営耕地なしを含む)の数値。

## 5-4 男女別・年齢別農家世帯員数

(単位:人)

各年2月1日現在

年次	農家人口	男				女			
		計	14歳以下	15～59歳	60歳以上	計	14歳以下	15～59歳	60歳以上
平成 22年	25,738	12,673	1,241	6,574	4,858	13,065	1,104	6,232	5,729
27	18,671	9,296	783	4,374	4,139	9,375	677	4,023	4,675
<b>令和 2</b>	<b>12,308</b>	<b>6,259</b>	<b>517</b>	<b>2,680</b>	<b>3,062</b>	<b>6,049</b>	<b>440</b>	<b>2,328</b>	<b>3,281</b>

資料:農林水産省「2010年世界農林業センサス」「2015年農林業センサス」「2020年農林業センサス」

注:平成22、27年は販売農家、令和2年は個人経営体の数値。

:個人経営体とは、個人(世帯)で事業を行う経営体をいい、法人化して事業を行う経営体は含まない。

## 5-5 経営耕地面積

(単位:ha)

各年2月1日現在

年次	経営耕地 総面積	田	畑	樹園地	その他の樹園地	
					果樹園	
平成 22年	9,590	9,124	286	180	-	-
27	8,079	7,684	233	161	-	-
	(10,902)	(10,424)	(308)	(170)	-	-
<b>令和 2</b>	<b>10,477</b>	<b>9,995</b>	<b>329</b>	<b>153</b>	-	-

資料:農林水産省「2010年世界農林業センサス」「2015年農林業センサス」「2020年農林業センサス」

注:平成22、27年は販売農家、平成27年( )内・令和2年は農業経営体の数値。

## 5-6 山林面積規模別経営体数

(単位:経営体)

令和2年2月1日現在

地域別	総数	保有林 なし	3ha 未満	3～5 ha	5～ 10ha	10～ 20ha	20～ 30ha	30～ 50ha	50～ 100ha	100～ 500ha	500～ 1000ha	1000ha 以上
<b>富山市計</b>	<b>37</b>	<b>2</b>	-	<b>12</b>	<b>12</b>	<b>6</b>	<b>1</b>	<b>1</b>	-	<b>2</b>	-	<b>1</b>
富山地域	6	1	-	1	1	-	-	1	-	1	-	1
大沢野地域	6	-	-	1	3	2	-	-	-	-	-	-
大山地域	2	-	-	-	1	-	-	-	-	1	-	-
八尾地域	9	1	-	3	2	2	1	-	-	-	-	-
婦中地域	9	-	-	2	5	2	-	-	-	-	-	-
山田地域	5	-	-	5	-	-	-	-	-	-	-	-
細入地域	-	-	-	-	-	-	-	-	-	-	-	-

資料:企画管理部企画調整課

注:農林水産省「2020年農林業センサス」

## 5-7 県内市町村の農業概況

各年2月1日現在

年次・市町村	農家数(戸)		農家人口(人)	経営耕地面積(a)				1農家当たり 耕地面積(a)
	総数	うち専業		総面積	田	畑	樹園地	
富山県								
平成22年	21,914	2,024	94,304	3,410,412	3,281,116	80,934	48,362	155.6
27	16,744 (17,574)	2,711 -	67,058 -	2,914,470 (5,098,442)	2,804,212 (4,941,679)	68,254 (108,200)	42,004 (48,563)	174.0 -
<b>令和 2</b>	<b>12,215</b>	<b>-</b>	<b>-</b>	<b>4,938,052</b>	<b>4,780,581</b>	<b>116,392</b>	<b>41,079</b>	<b>-</b>
<b>富山市</b>	<b>3,545</b>	<b>-</b>	<b>-</b>	<b>1,047,747</b>	<b>999,499</b>	<b>32,932</b>	<b>15,316</b>	<b>-</b>
高岡市	1,435	-	-	455,632	442,367	12,434	831	-
魚津市	449	-	-	123,647	113,270	5,842	4,535	-
氷見市	711	-	-	173,057	164,864	7,477	716	-
滑川市	410	-	-	187,134	185,815	826	493	-
黒部市	546	-	-	234,091	219,512	14,179	400	-
砺波市	878	-	-	459,373	449,124	8,520	1,729	-
小矢部市	544	-	-	326,814	318,770	7,010	1,034	-
南砺市	1,242	-	-	675,706	652,575	10,933	12,198	-
射水市	446	-	-	333,830	328,072	3,552	2,206	-
舟橋村	50	-	-	16,185	15,755	430	-	-
上市町	454	-	-	118,711	113,931	4,423	357	-
立山町	681	-	-	290,768	284,284	5,826	658	-
入善町	616	-	-	362,482	361,029	1,099	354	-
朝日町	208	-	-	132,875	131,714	909	252	-

資料:農林水産省「2010年世界農林業センサス」「2015年農林業センサス」「2020年農林業センサス」

注:平成22、27年は販売農家、平成27年( )内・令和2年は農業経営体(経営耕地のある経営体)の数値。

## 5-8 地区別の農業概況

各年2月1日現在

年次・調査区	農家数(戸)		農家人口(人)	経営耕地面積(a)				1農家当たり	
	総数	うち専業		総面積	田	畑	樹園	農家人口(人)	耕地面積(a)
平成22年	6,074	431	25,738	958,997	912,434	28,567	17,996	4.2	157.9
27	4,766	805	18,671	807,880	768,431	23,308	16,141	3.9	169.5
	(4,903)	-	-	(1,090,204)	(1,042,365)	(30,811)	(17,028)	-	-
<b>令和 2</b>	<b>3,545</b>	<b>-</b>	<b>-</b>	<b>1,047,747</b>	<b>999,499</b>	<b>32,932</b>	<b>15,316</b>	<b>-</b>	<b>-</b>
<b>富山地域</b>	<b>2,098</b>	<b>-</b>	<b>-</b>	<b>557,858</b>	<b>531,802</b>	<b>13,137</b>	<b>12,919</b>	<b>-</b>	<b>-</b>
奥田	9	-	-	1,067	1,036	31	-	-	-
五福	39	-	-	4,366	3,984	382	-	-	-
桜谷	7	-	-	796	796	-	-	-	-
東部	⋈	-	-	⋈	⋈	⋈	⋈	-	-
新庄	45	-	-	4,140	4,108	32	-	-	-
藤ノ木	63	-	-	11,299	11,082	217	-	-	-
針原	74	-	-	26,310	26,225	85	-	-	-
浜黒崎	53	-	-	21,411	21,320	91	-	-	-
大広田	26	-	-	2,163	2,136	23	4	-	-
豊田	37	-	-	3,055	3,048	7	-	-	-
広田	45	-	-	4,884	4,882	2	-	-	-
神明	72	-	-	10,622	10,141	481	-	-	-
山室	87	-	-	13,151	12,591	503	57	-	-
堀川	72	-	-	6,961	6,473	369	119	-	-
蜷川	83	-	-	12,055	11,622	353	80	-	-
太田	164	-	-	51,940	51,222	718	-	-	-
月岡	143	-	-	34,497	33,819	656	22	-	-
熊野	158	-	-	52,093	50,989	783	321	-	-
新保	97	-	-	29,844	28,990	853	1	-	-
四方	⋈	-	-	⋈	⋈	⋈	⋈	-	-
八幡	72	-	-	40,741	39,994	747	-	-	-
倉垣	52	-	-	15,342	15,271	71	-	-	-
水橋	88	-	-	47,327	47,222	99	6	-	-
上条	59	-	-	19,808	19,620	188	-	-	-
三郷	130	-	-	32,927	32,795	128	4	-	-
呉羽	146	-	-	35,668	24,389	2,171	9,108	-	-
長岡	58	-	-	11,079	9,832	1,209	38	-	-
寒江	56	-	-	30,353	30,091	244	18	-	-
老田	94	-	-	21,225	17,818	987	2,420	-	-
池多	60	-	-	12,250	9,834	1,695	721	-	-

## 地区別の農業概況(つづき)

各年2月1日現在

年次・ 調査区	農家数(戸)		農家人口 (人)	経営耕地面積(a)				1農家当たり	
	総数	うち専業		総面積	田	畑	樹園	農家人口(人)	耕地面積(a)
<b>大沢野地域</b>	<b>292</b>	-	-	<b>106,260</b>	<b>101,201</b>	<b>4,367</b>	<b>692</b>	-	-
大沢野	99	-	-	15,417	13,890	1,144	383	-	-
小羽	15	-	-	11,048	10,976	47	25	-	-
下夕	23	-	-	3,984	3,737	247	-	-	-
船峠	94	-	-	49,509	46,579	2,761	169	-	-
大久保	61	-	-	26,302	26,019	168	115	-	-
<b>大山地域</b>	<b>127</b>	-	-	<b>52,456</b>	<b>49,856</b>	<b>2,570</b>	<b>30</b>	-	-
上滝	23	-	-	2,265	2,125	130	10	-	-
大山	χ	-	-	χ	χ	χ	χ	-	-
福沢	38	-	-	10,001	8,871	1,130	-	-	-
大庄	52	-	-	35,866	35,560	286	20	-	-
月岡(大場)	χ	-	-	χ	χ	χ	χ	-	-
<b>八尾地域</b>	<b>453</b>	-	-	<b>154,271</b>	<b>149,796</b>	<b>4,002</b>	<b>473</b>	-	-
八尾	-	-	-	-	-	-	-	-	-
保内	162	-	-	58,243	56,573	1,585	85	-	-
杉原	136	-	-	54,657	53,597	877	183	-	-
卯花	35	-	-	5,098	4,801	296	1	-	-
室牧	38	-	-	6,719	6,252	356	111	-	-
黒瀬谷	27	-	-	13,200	13,081	108	11	-	-
大長谷	4	-	-	548	13	535	-	-	-
仁歩	17	-	-	1,858	1,801	57	-	-	-
野積	34	-	-	13,948	13,678	188	82	-	-
<b>婦中地域</b>	<b>499</b>	-	-	<b>147,533</b>	<b>143,275</b>	<b>3,621</b>	<b>637</b>	-	-
婦中	87	-	-	11,243	10,782	456	5	-	-
朝日	75	-	-	19,398	17,946	1,423	29	-	-
婦中熊野	39	-	-	10,035	9,964	71	-	-	-
宮川	71	-	-	31,657	31,245	356	56	-	-
神保	57	-	-	39,530	39,150	378	2	-	-
古里	65	-	-	15,006	14,816	165	25	-	-
音川	105	-	-	20,664	19,372	772	520	-	-
<b>山田地域</b>	<b>66</b>	-	-	<b>28,248</b>	<b>22,513</b>	<b>5,170</b>	<b>565</b>	-	-
<b>細入地域</b>	<b>10</b>	-	-	<b>1,121</b>	<b>1,056</b>	<b>65</b>	-	-	-

資料:企画管理部企画調整課

注:農林水産省「2010年世界農林業センサス」「2015年農林業センサス」「2020年農林業センサス」

:平成22、27年は販売農家、平成27年( )内・令和2年は農業経営体(経営耕地のある経営体)の数値。

:調査区の範囲は、現在設置されている地区の範囲と一致しない。

(単位:千円)

工 種	国 営 土地改良事業		県 営 土地改良事業		市 営 土地改良事業		団 体 営 土地改良事業																							
	件数	事業費	件数	事業費	件数	事業費	件数	事業費																						
<b>総 数</b>	<b>1</b>	<b>67,262</b>	<b>28</b>	<b>2,755,928</b>			<b>18</b>	<b>793,581</b>																						
用水排排水改良 ため池等整備(用排水施設含む) 農業集落排水施設 調査管理適正化 維持管理 農道整備(舗装・路面改良含む) 防災福祉対策 農基幹免農道整路備 道路肩整備(ふるさと農道) 農地整備(備事業) ほ場整備備 土地改良総合整備 公害地帯総合整備 農業用々排水環境対策 中山間地域総合整備 農村地域防災減災事業 中山間地域総合農地防災 中農用河川工作物応急対 汎用化整備 力ドミ復元田整備 堆きゅう復肥補給型 水利施設整備事業 基幹水利施設ストックマネジメント 県営造成水利施設管理強化事業 湛水防除 基幹水利施設補修事業 新農業水利システム 農道保全対策 田園自然環境保全整備 安全施設等 農業用施設災害復旧事業 小水力発電事業 土地改良施設管理 農地地防 施設機能保全 施設応急対策 農地再編					6	179,441	5	79,600	10	1,444,000	8	975,000	3	90,340	4	262,427	2	10,908			2	73,200	2	371,000	1	67,262	4	63,593		

資料:農林水産部農村整備課、国営農地再編整備推進室

5-10 主要農作物の作付面積及び収穫量

(単位:ha・t)

年 次	水 稻		六 条 大 麦		大 豆	
	作付面積	収穫量	作付面積	収穫量	作付面積	収穫量
平成 30年	7,990	43,900	394	750	779	927
令和 元	7,910	43,600	389	1,240	714	942
2	7,840	43,200	428	1,070	680	789
3	7,650	41,900	454	1,320	674	970
<b>4</b>	<b>7,460</b>	<b>41,200</b>	<b>506</b>	<b>1,780</b>	<b>744</b>	<b>729</b>
年 次	そ ば		野 菜			
	作付面積	収穫量	秋 冬 ね ぎ		夏 秋 ト マ ト	
作付面積			収穫量	作付面積	収穫量	
平成 30年	140	53	37	625	26	523
令和 元	137	60	40	609	25	491
2	169	146	27	308	25	511
3	156	106	22	298	26	620
<b>4</b>	<b>153</b>	<b>52</b>	<b>22</b>	<b>295</b>	<b>26</b>	<b>650</b>

資料:北陸農政局統計部



事業の実績

令和4年度													
国補助 土地改良事業		県補助 土地改良事業		市補助 土地改良事業		特別市補助 土地改良事業		農業環境対策事業		農業集落 排水事業		計	
件数	事業費	件数	事業費	件数	事業費	件数	事業費	件数	事業費	件数	事業費	件数	事業費
		<b>46</b>	<b>245,110</b>	<b>37</b>	<b>18,517</b>			<b>3</b>	<b>16,836</b>	<b>1</b>	<b>10,825</b>	<b>134</b>	<b>3,908,059</b>
		34	168,520	25	14,675			3	16,836			68	379,472
										1	10,825	1	10,825
		7	33,700									5	79,600
												7	33,700
												10	1,444,000
												8	975,000
												3	90,340
												4	262,427
												2	10,908
		3	8,900	12	3,842							17	85,942
		2	33,990									2	371,000
												6	97,583
												1	67,262

5-11 家畜の飼養農家数と飼養頭羽数

年次	乳用牛		肉用牛		豚		にわとり	
	戸数	頭数	戸数	頭数	戸数	頭数	戸数	羽数
平成30年	12	616	6	352	2	4,491	6	72,912
令和元	12	631	6	365	3	3,913	6	48,320
2	12	638	6	369	1	4,371	6	47,070
3	11	777	7	357	1	4,070	6	47,610
<b>4</b>	<b>11</b>	<b>869</b>	<b>9</b>	<b>353</b>	<b>2</b>	<b>3,854</b>	<b>6</b>	<b>70,070</b>

資料:農林水産部農業水産課(富山県東部家畜保健衛生所調べ)

## 5-12 事由別農地転用状況

事由別	平成30年度		令和元年度		2年度		3年度		4年度	
	件数	面積(m <sup>2</sup> )	件数	面積(m <sup>2</sup> )	件数	面積(m <sup>2</sup> )	件数	面積(m <sup>2</sup> )	件数	面積(m <sup>2</sup> )
<b>総数</b>	<b>513</b>	<b>523,248</b>	<b>463</b>	<b>456,685</b>	<b>378</b>	<b>356,749</b>	<b>447</b>	<b>417,459</b>	<b>373</b>	<b>399,601</b>
農家の住宅敷地	4	1,612	7	3,028	11	2,439	24	8,228	14	3,389
農業用施設敷地	10	16,369	7	4,279	6	4,126	9	2,974	13	10,029
分譲住宅等敷地	50	135,423	60	98,049	33	64,987	42	89,697	56	204,696
その他住宅敷地	248	176,804	198	90,467	191	82,331	214	97,751	168	65,984
工場その他鉱工業用敷地	2	15,766	-	-	6	60,785	2	1,643	-	-
その他建物敷地	39	43,695	42	56,260	27	41,229	40	87,208	19	43,495
道路、水路等敷地	15	1,516	13	514	10	1,618	10	542	13	657
その他(資材置場等)	145	132,063	136	204,088	94	99,234	106	129,416	90	71,351

資料:農業委員会事務局

## 5-13 経営組織別漁業経営体数

(単位:経営体)

各年11月1日現在

年次	総数	団体経営体						個人経営体		
		小計	会社	漁業協同組合	漁業生産組合	共同経営	その他	小計	専業	兼業
平成20年	40	7	5	-	1	1	-	33	8	25
25	42	7	5	-	1	1	-	35	6	29
<b>30</b>	<b>42</b>	<b>7</b>	<b>5</b>	<b>-</b>	<b>1</b>	<b>1</b>	<b>-</b>	<b>35</b>	<b>7</b>	<b>28</b>

資料:農林水産省「漁業センサス」

## 5-14 漁業就業者数(15歳以上)

(単位:人)

各年11月1日現在

年次	総数	男								女					
		計	15歳～19歳	20歳～29歳	30歳～39歳	40歳～49歳	50歳～59歳	60歳以上	計	15歳～19歳	20歳～29歳	30歳～39歳	40歳～49歳	50歳～59歳	60歳以上
平成20年	176	175	3	22	33	21	30	66	1	-	-	-	-	-	1
25	196	195	2	27	43	35	31	57	1	-	-	-	-	1	-
<b>30</b>	<b>196</b>	<b>195</b>	<b>5</b>	<b>20</b>	<b>47</b>	<b>47</b>	<b>30</b>	<b>46</b>	<b>1</b>	<b>-</b>	<b>-</b>	<b>-</b>	<b>-</b>	<b>-</b>	<b>1</b>
水橋	38	38	-	1	19	14	2	2	-	-	-	-	-	-	-
岩瀬	67	67	3	13	18	14	12	7	-	-	-	-	-	-	-
四方	91	90	2	6	10	19	16	37	1	-	-	-	-	-	1

資料:農林水産省「漁業センサス」

## 5-15 所有漁船隻数

(単位:隻)

各年11月1日現在

年次	総数	無動力漁船隻数	船外機付漁船隻数	動力漁船隻数							
				総数	1t未満	1～3t	3～5t	5～10t	10～30t	30～100t	100t以上
平成20年	69	12	4	53	1	9	20	11	12	-	-
25	75	12	6	57	1	10	24	12	10	-	-
<b>30</b>	<b>76</b>	<b>11</b>	<b>10</b>	<b>55</b>	<b>-</b>	<b>4</b>	<b>27</b>	<b>11</b>	<b>13</b>	<b>-</b>	<b>-</b>

資料:農林水産省「漁業センサス」

5-16 富山県の漁業種類別経営体数

(単位:経営体)

平成30年11月1日現在

市町別	計	底びき網	船びき網	刺網	大型定置網	小型定置網	はえ縄	海面養殖	釣	採貝・採藻	その他の漁業
富山県	250	18	1	68	28	18	12	3	38	36	28
<b>富山市</b>	<b>42</b>	<b>6</b>	<b>1</b>	<b>19</b>	<b>4</b>	<b>2</b>	<b>1</b>	-	<b>5</b>	<b>4</b>	-
水橋	11	1	1	5	1	-	-	-	2	1	-
岩瀬	18	5	-	6	1	-	1	-	3	2	-
四方	13	-	-	8	2	2	-	-	-	1	-
高岡市	23	2	-	1	-	1	3	-	3	10	3
魚津市	31	1	-	8	5	2	2	-	4	5	4
氷見市	52	1	-	11	6	13	-	1	4	6	10
滑川市	10	-	-	6	2	-	2	-	-	-	-
黒部市	10	-	-	7	-	-	-	-	-	1	2
射水市	30	8	-	5	9	-	2	1	1	2	2
入善町	25	-	-	4	2	-	2	1	3	7	6
朝日町	27	-	-	7	-	-	-	-	18	1	1

資料:農林水産省「漁業センサス」

5-17 内水面養殖業の経営体数・従事者数

(単位:経営体・人)

平成30年11月1日現在

	経営体数	従事者数	家族・雇用者別		男女別		1経営体平均従事者数
			家族	雇用者	男	女	
富山県	23	53	33	20	34	19	2.30
<b>富山市</b>	<b>3</b>	<b>4</b>	<b>2</b>	<b>2</b>	<b>3</b>	<b>1</b>	<b>1.33</b>

資料:農林水産省「漁業センサス」

5-18 内水面養殖業の養殖種類別経営体数

(単位:経営体)

平成30年11月1日現在

	計(実数)	食 用									
		小計(実数)	にじます	その他のます類	あゆ	こい	ふな	うなぎ	すっぽん	海水魚種	その他
富山県	23	16	2	10	1	7	-	-	-	-	1
<b>富山市</b>	<b>3</b>	-	-	-	-	-	-	-	-	-	-
	小計(実数)	種 苗 用					観 賞 用			真珠	
		ます類	あゆ	こい	その他	小計(実数)	錦ごい	その他			
富山県	4	3	-	1	-	10	10	-	-	-	
<b>富山市</b>	<b>-</b>	<b>-</b>	<b>-</b>	<b>-</b>	<b>-</b>	<b>3</b>	<b>3</b>	<b>-</b>	<b>-</b>	<b>-</b>	

資料:農林水産省「漁業センサス」

注:富山県の計(実数)は、他市町の内訳が秘匿となっているため、小計(実数)を足した数とは一致しない。

## 5-19 内水面養殖業の養殖池数・面積

(単位:面・㎡)

平成30年11月1日現在

	養殖池数	1経営体平均 養殖池数	養殖面積	1経営体平均 養殖面積
富山県	297	12.9	208,779	9,077.3
富山市	17	5.7	42,430	14,143.3

資料:農林水産省「漁業センサス」

## 5-20 内水面養殖業の養殖方法別養殖面積

(単位:㎡)

平成30年11月1日現在

	総数	池中養殖			ため池 養殖	網いけす 養殖	その他の 養殖
		止水式	流水式	循環式			
富山県	208,779	80,430	5,249	1,100	122,000	-	-
富山市	42,430	5,100	330	-	37,000	-	-

資料:農林水産省「漁業センサス」

## 5-21 漁獲物水揚高

(単位:kg・千円)

年次	総数		岩瀬		四方		水橋	
	数量	金額	数量	金額	数量	金額	数量	金額
平成30年	2,817,716	1,563,547	1,226,251	806,794	1,066,724	522,009	524,742	234,744
令和元	1,827,993	1,636,960	931,210	979,510	648,264	425,128	248,519	232,322
2	2,262,216	1,316,163	920,881	675,210	866,975	392,805	474,361	248,148
3	2,418,383	1,752,484	1,084,734	967,220	942,178	484,227	391,472	301,037
4	2,807,801	2,246,393	1,229,008	1,505,790	1,000,707	444,924	578,086	295,679
いわし類	280,472	4,952	107,805	1,907	87,363	1,204	85,304	1,840
あじ	204,732	65,023	121,655	37,256	66,402	21,359	16,675	6,409
かつお	39,767	4,981	5,038	883	30,523	3,644	4,206	454
さば	413,260	70,477	235,753	45,566	116,323	17,183	61,183	7,728
ふくらぎ	58,148	14,720	2,514	1,117	54,207	12,940	1,427	663
ほたるいか	745,964	458,672	78,937	45,583	328,492	212,661	338,535	200,428
いか類	174,078	107,298	59,801	39,876	87,556	51,975	26,721	15,446
たらい	42,957	19,733	5,601	3,342	35,506	13,736	1,850	2,655
しろえび	457,273	1,191,141	448,806	1,162,635	13	25	8,455	28,482
かれい	11,072	5,572	6,866	2,978	2,130	1,243	2,075	1,351
ひらめ	5,624	11,828	1,864	3,692	2,867	6,358	893	1,778
ぶり	21,092	33,277	16,841	26,916	4,198	6,325	53	35
その他	353,362	258,719	137,527	134,039	185,127	96,271	30,709	28,410

資料:農林水産部農業水産課

## 5-22 内水面における漁業者数と漁獲量

(単位:t・千円)

年度	漁業者数	総数		ます		さけ		あゆ		雑魚	
		漁獲量	漁獲高	漁獲量	漁獲高	漁獲量	漁獲高	漁獲量	漁獲高	漁獲量	漁獲高
平成30年度	5,700	73.1	148,940	0.4	1,600	13.5	-	58.9	147,250	0.3	90
令和元	5,600	66.8	129,760	0.8	3,200	15.2	-	50.6	126,500	0.2	60
2	5,700	67.6	132,080	0.2	800	14.8	-	52.5	131,250	0.1	30
3	5,600	60.8	126,440	0.4	1,600	10.2	-	49.9	124,750	0.3	90
4	5,600	62.6	126,460	0.1	400	11.9	-	50.4	126,000	0.2	60

資料:富山漁業協同組合



# 6 工 業

工業

## 6 工業

## 6-1 工業の概況(全事業所)

(単位:事業所・人・万円)

令和3年6月1日現在

産業中分類	令和3年		令和2年
	事業所数	従業者数	製造品 出荷額等
<b>総数</b>	<b>893</b>	<b>42,058</b>	<b>135,554,547</b>
9 食料品製造業	98	3,115	6,230,950
10 飲料・たばこ・飼料製造業	14	386	χ
11 繊維工業	20	369	609,644
12 木材・木製品製造業	21	260	657,251
13 家具・装備品製造業	17	198	238,828
14 パルプ・紙・紙加工品製造業	19	1,689	χ
15 印刷・同関連業	61	1,493	2,290,370
16 化学工業	58	9,341	χ
17 石油製品・石炭製品製造業	5	33	χ
18 プラスチック製品製造業	64	2,328	4,723,048
19 ゴム製品製造業	2	29	χ
20 なめし革・同製品・毛皮製造業	2	139	χ
21 窯業・土石製品製造業	49	1,166	4,014,725
22 鉄鋼業	24	755	3,277,233
23 非鉄金属製造業	8	542	χ
24 金属製品製造業	121	2,757	5,367,683
25 はん用機械器具製造業	44	1,739	χ
26 生産用機械器具製造業	134	7,329	31,090,817
27 業務用機械器具製造業	9	138	196,334
28 電子部品・デバイス・電子回路製造業	37	5,058	χ
29 電気機械器具製造業	32	644	χ
30 情報通信機械器具製造業	5	226	452,550
31 輸送用機械器具製造業	25	1,984	3,883,921
32 その他の製造業	24	340	2,068,410

資料:企画管理部企画調整課

注:製造品出荷額等については令和2年1年間の数値である。

:個人経営調査票による調査分を含まない。

:総務省・経済産業省「令和3年経済センサス-活動調査」の調査票情報を富山市が独自集計したものである。

## 6-2 産業中分類別事業所数・従業者数・現金給与総額・原材料使用額等・製造品出荷額等

(単位:事業所・人・万円)

産業中分類	事業所数	従業者数	現金給与総額	原材料使用額等	製造品出荷額等
<b>総 数</b>	<b>780</b>	<b>41,824</b>	<b>18,798,941</b>	<b>73,195,081</b>	<b>135,090,124</b>
9 食 料 品 製 造 業	88	3,093	920,846	3,734,667	6,170,785
10 飲 料 ・ た ば こ ・ 飼 料 製 造 業	12	382	124,915	810,535	1,187,981
11 織 維 工 業	16	362	140,777	242,566	606,022
12 木 材 ・ 木 製 品 製 造 業	16	249	93,938	395,644	640,894
13 家 具 ・ 装 備 品 製 造 業	14	191	74,509	142,584	236,138
14 パ ル プ ・ 紙 ・ 紙 加 工 品 製 造 業	18	1,688	629,893	2,830,309	5,141,204
15 印 刷 ・ 同 関 連 業	45	1,462	516,463	1,175,025	2,250,943
16 化 学 工 業	56	9,337	4,448,015	21,878,319	42,008,539
17 石 油 製 品 ・ 石 炭 製 品 製 造 業	4	31	17,536	90,370	187,204
18 プ ラ ス チ ッ ク 製 品 製 造 業	54	2,309	868,736	2,243,521	4,614,225
19 ゴ ム 製 品 製 造 業	2	29	×	×	×
20 な め し 革 ・ 同 製 品 ・ 毛 皮 製 造 業	2	139	×	×	×
21 窯 業 ・ 土 石 製 品 製 造 業	41	1,148	511,348	1,869,446	3,999,551
22 鉄 鋼 業	18	742	408,097	1,902,371	3,259,681
23 非 鉄 金 属 製 造 業	7	540	309,476	1,137,529	1,948,318
24 金 属 製 品 製 造 業	106	2,725	1,142,997	2,779,445	5,333,089
25 は ん 用 機 械 器 具 製 造 業	43	1,738	678,426	2,420,496	3,802,980
26 生 産 用 機 械 器 具 製 造 業	116	7,290	3,835,767	18,012,229	31,030,100
27 業 務 用 機 械 器 具 製 造 業	9	138	61,025	96,549	196,334
28 電 子 部 品 ・ デ バ イ ス ・ 電 子 回 路 製 造 業	35	5,053	2,699,381	7,417,250	15,077,223
29 電 気 機 械 器 具 製 造 業	30	640	220,239	333,386	646,948
30 情 報 通 信 機 械 器 具 製 造 業	5	226	36,678	265,451	452,550
31 輸 送 用 機 械 器 具 製 造 業	25	1,984	875,507	2,132,651	3,883,921
32 そ の 他 の 製 造 業	18	328	128,634	1,072,113	2,059,461

資料:企画管理部企画調整課

注:事業所数、従業者数以外の項目は令和2年1年間の数値である。

:有形固定資産投資総額は従業者30人以上の事業所。

:製造工程から出た、くず・廃物分があるため製造品出荷額等＝製造品出荷額＋加工賃収入額＋その他収入額とはならない。

:個人経営調査票による調査分を含まない。

:総務省・経済産業省「令和3年経済センサス-活動調査」の調査票情報を富山市が独自集計したものである。



・ 生産額 ・ (粗)付加価値額 ・ 有形固定資産投資総額(従業者4人以上の事業所)

令和3年6月1日現在

			生産額	(粗)付加価値額	有形固定資産 投資総額(注)
製造品出荷額	加工賃収入額	その他収入額			
<b>114,267,160</b>	<b>9,493,154</b>	<b>11,324,003</b>	<b>123,665,638</b>	<b>52,084,146</b>	<b>8,942,528</b>
5,547,823	117,316	505,646	5,693,607	2,002,616	157,064
1,170,659	χ	17,322	1,156,902	281,164	χ
148,679	397,468	59,777	542,073	281,925	50,657
477,785	11,479	151,630	484,960	219,590	χ
225,577	6,725	3,836	234,187	77,774	χ
3,773,242	68,014	1,296,559	3,834,849	1,884,563	122,464
1,905,740	134,493	210,710	2,025,834	833,820	126,931
31,757,528	5,177,588	5,073,376	37,482,087	16,905,520	4,644,799
165,494	-	21,710	165,409	88,030	-
3,543,993	136,049	934,183	3,660,089	1,949,318	208,982
χ	χ	χ	χ	χ	χ
χ	χ	χ	χ	χ	χ
3,635,353	5,622	358,576	3,634,417	1,841,936	456,543
2,727,890	116,034	415,757	2,940,066	1,173,790	89,483
1,824,574	62,812	60,932	1,806,379	685,466	1,123,736
3,733,375	1,430,524	168,182	5,275,260	2,230,656	123,532
3,298,393	352,944	151,643	3,540,554	884,493	158,577
30,384,422	522,758	122,850	30,507,197	12,221,244	1,053,732
155,472	2,244	38,618	156,676	91,082	-
13,298,981	188,433	1,589,809	13,319,953	5,627,788	447,217
505,746	109,661	30,346	619,960	281,374	1,459
426,181	19,535	6,834	448,763	172,211	χ
3,233,402	567,950	82,569	3,754,598	1,342,377	147,328
2,007,442	44,859	7,160	2,047,341	886,065	χ

生産額及び付加価値額(従業者29人以下は粗付加価値額)の算出式

<p>生産額(従業者10人以上)=製造品出荷額+加工賃収入額+(製造品年末在庫額-製造品年初在庫額)                  +(半製品及び仕掛品年末価額-半製品及び仕掛品年初価額)</p> <p>生産額(従業者9人以下)=製造品出荷額+加工賃収入額</p> <p>付加価値額(従業者30人以上)=製造品出荷額等+(製造品年末在庫額-製造品年初在庫額)                  +(半製品及び仕掛品年末価額-半製品及び仕掛品年初価額)                  -(推計酒税、たばこ税、揮発油税及び地方揮発油税+推計消費税額)                  -原材料使用額等-減価償却額</p> <p>粗付加価値額(従業者29人以下)=製造品出荷額等-(推計酒税、たばこ税、揮発油税及び地方揮発油税+推計消費税額)                  -原材料使用額等</p>
---

## 6-3 産業中分類別・事業所数・従業者数・現金給与総額・

(単位:事業所・人・万円)

産業中分類	事業所数	従業者数			現金給与総額
		男	女	計	
<b>総数</b>	<b>516</b>	<b>4,052</b>	<b>2,356</b>	<b>6,408</b>	<b>2,245,324</b>
9 食 料 品 製 造 業	63	361	460	821	207,860
10 飲 料・たばこ・飼料製造業	10	67	53	120	χ
11 織 維 工 業	12	31	106	137	34,769
12 木 材・木製品製造業	13	112	40	152	55,621
13 家 具・装 備 品 製 造 業	12	80	38	118	χ
14 パルプ・紙・紙加工品製造業	6	42	56	98	24,190
15 印 刷・同 関 連 業	33	216	174	390	125,827
16 化 学 工 業	15	123	93	216	70,626
17 石 油 製 品・石炭製品製造業	4	25	6	31	17,536
18 プラスチック製品製造業	36	183	272	455	134,175
19 ゴ ム 製 品 製 造 業	2	21	8	29	χ
20 なめし革・同製品・毛皮製造業	-	-	-	-	-
21 窯 業・土 石 製 品 製 造 業	31	308	89	397	152,152
22 鉄 鋼 業	14	141	43	184	80,390
23 非 鉄 金 属 製 造 業	3	44	16	60	25,275
24 金 属 製 品 製 造 業	82	696	247	943	364,728
25 は ん 用 機 械 器 具 製 造 業	28	273	79	352	132,406
26 生 産 用 機 械 器 具 製 造 業	78	753	241	994	423,158
27 業 務 用 機 械 器 具 製 造 業	8	74	24	98	χ
28 電 子 部 品・デバイス・電子回路製造業	12	87	79	166	49,637
29 電 気 機 械 器 具 製 造 業	24	215	129	344	111,027
30 情 報 通 信 機 械 器 具 製 造 業	3	21	24	45	χ
31 輸 送 用 機 械 器 具 製 造 業	11	111	42	153	60,222
32 そ の 他 の 製 造 業	16	68	37	105	χ

資料:企画管理部企画調整課

注:事業所数、従業者数以外の項目は令和2年1年間の数値である。

:製造工程から出た、くず・廃物分があるため製造品出荷額等=製造品出荷額+加工賃収入額+その他収入

:個人経営調査票による調査分を含まない。

:総務省・経済産業省「令和3年経済センサス-活動調査」の調査票情報を富山市が独自集計したものである。

## 6-4 産業中分類別・事業所数・従業者数・

(単位:事業所・人・万円)

産業中分類	事業所数	従業者数			現金給与総額	原材料使用額等
		男	女	計		
<b>総数</b>	<b>264</b>	<b>24,458</b>	<b>10,958</b>	<b>35,416</b>	<b>16,553,617</b>	<b>67,109,149</b>
9 食 料 品 製 造 業	25	851	1,421	2,272	712,986	2,605,716
10 飲 料・たばこ・飼料製造業	2	164	98	262	χ	χ
11 織 維 工 業	4	83	142	225	106,008	222,431
12 木 材・木製品製造業	3	75	22	97	38,317	172,866
13 家 具・装 備 品 製 造 業	2	59	14	73	χ	χ
14 パルプ・紙・紙加工品製造業	12	1,017	573	1,590	605,703	2,803,506
15 印 刷・同 関 連 業	12	651	421	1,072	390,636	871,707
16 化 学 工 業	41	5,733	3,388	9,121	4,377,389	21,649,145
17 石 油 製 品・石炭製品製造業	-	-	-	-	-	-
18 プラスチック製品製造業	18	1,099	755	1,854	734,561	1,696,925
19 ゴ ム 製 品 製 造 業	-	-	-	-	-	-
20 なめし革・同製品・毛皮製造業	2	28	111	139	χ	χ
21 窯 業・土 石 製 品 製 造 業	10	604	147	751	359,196	1,369,404
22 鉄 鋼 業	4	507	51	558	327,707	1,455,959
23 非 鉄 金 属 製 造 業	4	437	43	480	284,201	948,353
24 金 属 製 品 製 造 業	24	1,392	390	1,782	778,269	2,024,297
25 は ん 用 機 械 器 具 製 造 業	15	1,106	280	1,386	546,020	2,212,225
26 生 産 用 機 械 器 具 製 造 業	38	5,108	1,188	6,296	3,412,609	17,295,155
27 業 務 用 機 械 器 具 製 造 業	1	25	15	40	χ	χ
28 電 子 部 品・デバイス・電子回路製造業	23	3,495	1,392	4,887	2,649,744	7,371,215
29 電 気 機 械 器 具 製 造 業	6	154	142	296	109,212	147,009
30 情 報 通 信 機 械 器 具 製 造 業	2	100	81	181	χ	χ
31 輸 送 用 機 械 器 具 製 造 業	14	1,600	231	1,831	815,285	2,079,317
32 そ の 他 の 製 造 業	2	170	53	223	χ	χ

資料:企画管理部企画調整課

注:事業所数、従業者数以外の項目は令和2年1年間の数値である。

:個人経営調査票による調査分を含まない。

:総務省・経済産業省「令和3年経済センサス-活動調査」の調査票情報を富山市が独自集計したものである。

## 原材料使用額等・製造品出荷額等（従業者4～29人の事業所）

令和3年6月1日現在

原材料使用額等	製造品出荷額等	製造品出荷額等		
		製造品出荷額	加工賃収入額	その他収入額
<b>6,085,932</b>	<b>11,432,164</b>	<b>9,278,919</b>	<b>1,148,483</b>	<b>1,002,489</b>
1,128,951	1,414,580	1,026,095	38,683	349,802
×	×	×	×	×
20,135	79,383	35,807	36,528	7,048
222,778	349,536	256,437	11,479	81,620
×	×	×	×	×
26,803	70,386	55,417	9,973	4,996
303,318	632,551	481,941	65,358	85,252
229,174	676,702	639,791	9,814	27,097
90,370	187,204	165,494	-	21,710
546,596	1,014,094	884,246	76,171	53,677
×	×	×	×	×
-	-	-	-	-
500,042	1,004,872	882,436	5,622	116,814
446,412	658,865	595,656	44,487	18,722
189,176	287,580	251,647	23,237	12,696
755,148	1,565,158	1,315,415	211,006	37,729
208,271	485,661	368,120	103,432	14,109
717,074	1,478,769	1,101,993	314,076	62,630
×	×	×	×	×
46,035	172,304	119,625	51,996	683
186,377	366,102	294,364	40,197	30,346
×	×	×	×	×
53,334	162,404	92,697	58,587	11,120
×	×	×	×	×

額とはならない。

## 現金給与総額・原材料使用額等（従業者30人以上の事業所）

令和3年6月1日現在

原材料使用額	燃料使用額	電力使用額	委託生産費	製造等に関連する外注費	転売した商品の仕入額
<b>46,237,611</b>	<b>777,156</b>	<b>2,139,707</b>	<b>8,681,674</b>	<b>1,247,944</b>	<b>8,025,057</b>
2,261,968	43,633	79,248	94,884	19,447	106,536
×	×	×	×	×	×
71,919	21,189	100,757	248	6,838	21,480
147,419	575	1,101	253	115	23,403
×	×	×	×	×	×
1,310,234	24,057	93,200	338,420	854	1,036,741
513,494	12,699	30,275	159,462	43,233	112,544
14,193,747	443,875	721,272	1,619,033	425,962	4,245,256
-	-	-	-	-	-
954,996	8,609	79,956	120,809	23,368	509,187
-	-	-	-	-	-
×	×	×	×	×	×
1,149,382	3,565	82,433	64,522	14,492	55,010
796,255	77,577	84,129	190,390	25,063	282,545
768,333	706	50,288	7,098	84,351	37,577
1,540,936	28,811	107,413	314,037	23,837	9,263
1,156,459	7,257	77,667	815,869	32,949	122,024
13,762,189	42,815	348,268	2,794,089	329,998	17,796
×	×	×	×	×	×
3,843,933	12,756	189,271	1,783,728	169,308	1,372,219
99,620	210	3,944	39,668	3,567	-
×	×	×	×	×	×
1,712,601	25,868	63,076	174,225	39,774	63,773
×	×	×	×	×	×

## 6-5 産業中分類別・製造品出荷額等・

(単位:万円)

産業中分類	製造品 出荷額等	製造品出荷額等			
		製造品出荷額	加工賃収入額	その他収入額	
<b>総</b>	<b>数</b>	<b>123,657,960</b>	<b>104,988,241</b>	<b>8,344,671</b>	<b>10,321,514</b>
9 食 料 品 製 造 業		4,756,205	4,521,728	78,633	155,844
10 飲 料・たばこ・飼料製造業		×	×	×	×
11 織 維 工 業		526,639	112,872	360,940	52,729
12 木 材・木製品製造業		291,358	221,348	-	70,010
13 家 具・装 備 品 製 造 業		×	×	×	×
14 パルプ・紙・紙加工品製造業		5,070,818	3,717,825	58,041	1,291,563
15 印 刷・同 関 連 業		1,618,392	1,423,799	69,135	125,458
16 化 学 工 業		41,331,837	31,117,737	5,167,774	5,046,279
17 石 油 製 品・石炭製品製造業		-	-	-	-
18 プラスチック製品製造業		3,600,131	2,659,747	59,878	880,506
19 ゴ ム 製 品 製 造 業		-	-	-	-
20 なめし革・同製品・毛皮製造業		×	×	×	×
21 窯 業・土石製品製造業		2,994,679	2,752,917	-	241,762
22 鉄 鋼 業		2,600,816	2,132,234	71,547	397,035
23 非 鉄 金 属 製 造 業		1,660,738	1,572,927	39,575	48,236
24 金 属 製 品 製 造 業		3,767,931	2,417,960	1,219,518	130,453
25 は ん 用 機 械 器 具 製 造 業		3,317,319	2,930,273	249,512	137,534
26 生 産 用 機 械 器 具 製 造 業		29,551,331	29,282,429	208,682	60,220
27 業 務 用 機 械 器 具 製 造 業		×	×	×	×
28 電 子 部 品・デバイス・電子回路製造業		14,904,919	13,179,356	136,437	1,589,126
29 電 気 機 械 器 具 製 造 業		280,846	211,382	69,464	-
30 情 報 通 信 機 械 器 具 製 造 業		×	×	×	×
31 輸 送 用 機 械 器 具 製 造 業		3,721,517	3,140,705	509,363	71,449
32 そ の 他 の 製 造 業		×	×	×	×

資料:企画管理部企画調整課

注:記載の金額は、令和2年1年間の数値である。

:製造工程から出た、くず・廃物分があるため製造品出荷額等＝製造品出荷額＋加工賃収入額＋その他

:個人経営調査票による調査分を含まない。

:総務省・経済産業省「令和3年経済センサス-活動調査」の調査票情報を富山市が独自集計したものである

## 6-6 産業中分類別・有形固定資産・建設仮勘定・

(単位:万円)

産業中分類	有形固定資産の合計	有形固定資産の合計			
		年初現在高	取得額	除却額	減価償却額
<b>総</b>	<b>数</b>	<b>44,301,034</b>	<b>7,718,758</b>	<b>1,688,001</b>	<b>7,088,219</b>
9 食 料 品 製 造 業		1,394,656	157,394	3,863	292,105
10 飲 料・たばこ・飼料製造業		×	×	×	×
11 織 維 工 業		220,114	30,681	-	48,114
12 木 材・木製品製造業		×	×	×	×
13 家 具・装 備 品 製 造 業		×	×	-	×
14 パルプ・紙・紙加工品製造業		1,415,825	110,400	1,832	216,485
15 印 刷・同 関 連 業		821,896	193,461	18,069	140,405
16 化 学 工 業		18,054,115	4,360,195	512,959	2,638,571
17 石 油 製 品・石炭製品製造業		-	-	-	-
18 プラスチック製品製造業		1,536,281	224,034	1,419	212,117
19 ゴ ム 製 品 製 造 業		-	-	-	-
20 なめし革・同製品・毛皮製造業		×	×	×	×
21 窯 業・土石製品製造業		1,653,389	251,636	217,544	158,278
22 鉄 鋼 業		1,606,914	73,778	7,620	125,146
23 非 鉄 金 属 製 造 業		621,731	144,331	4,886	80,446
24 金 属 製 品 製 造 業		1,881,932	152,154	2,599	217,767
25 は ん 用 機 械 器 具 製 造 業		1,229,536	159,405	43,083	300,146
26 生 産 用 機 械 器 具 製 造 業		4,718,268	1,123,586	330,870	1,099,459
27 業 務 用 機 械 器 具 製 造 業		×	-	-	×
28 電 子 部 品・デバイス・電子回路製造業		6,476,631	471,917	519,215	1,252,012
29 電 気 機 械 器 具 製 造 業		80,209	1,459	9	5,828
30 情 報 通 信 機 械 器 具 製 造 業		×	×	×	×
31 輸 送 用 機 械 器 具 製 造 業		1,819,053	237,476	23,597	223,292
32 そ の 他 の 製 造 業		×	×	×	×

資料:企画管理部企画調整課

注:記載の金額は、令和2年1年間の数値である。

:個人経営調査票による調査分を含まない。

:総務省・経済産業省「令和3年経済センサス-活動調査」の調査票情報を富山市が独自集計したものである。

在庫額（従業者30人以上の事業所）

令和3年6月1日現在

年初在庫額				年末在庫額			
原材料及び燃料	半製品及び仕掛品	製造品	合計	原材料及び燃料	半製品及び仕掛品	製造品	合計
<b>8,169,404</b>	<b>7,983,871</b>	<b>7,165,420</b>	<b>23,318,695</b>	<b>7,985,455</b>	<b>8,165,416</b>	<b>6,878,388</b>	<b>23,029,259</b>
197,345	56,551	119,157	373,053	197,006	93,690	110,471	401,167
⋈	⋈	⋈	⋈	⋈	⋈	⋈	⋈
42,343	11,646	32,192	86,181	41,933	11,620	27,196	80,749
19,759	602	3,166	23,527	1,822	662	2,743	5,227
⋈	⋈	⋈	⋈	⋈	⋈	⋈	⋈
64,235	94,150	124,071	282,456	49,751	82,222	127,574	259,547
28,782	40,990	33,936	103,708	28,872	21,138	32,437	82,447
3,095,804	2,067,227	2,512,539	7,675,570	3,374,676	2,314,638	2,836,091	8,525,405
-	-	-	-	-	-	-	-
66,268	51,381	224,158	341,807	69,936	51,744	203,483	325,163
-	-	-	-	-	-	-	-
⋈	⋈	⋈	⋈	⋈	⋈	⋈	⋈
335,808	758,476	174,452	1,268,736	270,719	722,252	203,513	1,196,484
102,795	420,180	11,234	534,209	100,593	441,486	6,647	548,726
1,463,137	438,162	138,846	2,040,145	1,426,364	403,298	101,132	1,930,794
62,311	176,939	43,811	283,061	36,311	258,839	72,079	367,229
269,409	180,828	125,996	576,233	232,169	92,431	107,960	432,560
1,609,668	3,044,683	2,725,615	7,379,966	1,409,298	3,116,474	2,300,563	6,826,335
⋈	⋈	⋈	⋈	⋈	⋈	⋈	⋈
550,005	422,694	670,925	1,643,624	502,056	373,098	548,188	1,423,342
10,731	18,723	5,683	35,137	10,717	17,185	9,063	36,965
⋈	⋈	⋈	⋈	⋈	⋈	⋈	⋈
114,898	144,121	125,882	384,901	95,051	107,004	113,191	315,246
⋈	⋈	⋈	⋈	⋈	⋈	⋈	⋈

収入額とはならない。

る。

有形固定資産投資総額（従業者30人以上の事業所）

令和3年6月1日現在

年末現在高	建設仮勘定			有形固定資産 投資総額
	増	減	差引	
<b>43,243,572</b>	<b>6,643,106</b>	<b>5,419,336</b>	<b>1,223,770</b>	<b>8,942,528</b>
1,256,082	38,172	38,502	△ 330	157,064
⋈	⋈	⋈	⋈	⋈
202,681	20,609	633	19,976	50,657
⋈	⋈	⋈	⋈	⋈
⋈	⋈	⋈	⋈	⋈
1,307,908	21,704	9,640	12,064	122,464
856,883	1,100	67,630	△66,530	126,931
19,262,780	3,365,195	3,080,591	284,604	4,644,799
-	-	-	-	-
1,546,779	89,039	104,091	△15,052	208,982
-	-	-	-	-
⋈	⋈	⋈	⋈	⋈
1,529,203	247,129	42,222	204,907	456,543
1,547,926	91,754	76,049	15,705	89,483
680,730	1,116,486	137,081	979,405	1,123,736
1,813,720	57,934	86,556	△28,622	123,532
1,045,712	146,259	147,087	△ 828	158,577
4,411,525	925,269	995,123	△69,854	1,053,732
⋈	⋈	⋈	⋈	⋈
5,177,321	423,533	448,233	△24,700	447,217
75,831	-	-	-	1,459
⋈	⋈	⋈	⋈	⋈
1,809,640	95,260	185,408	△90,148	147,328
⋈	⋈	⋈	⋈	⋈

## 6-7 地区別・産業中分類別・事業所数・

(単位:事業所・人・万円)

地区別	事 業												
	総数	9 食料品	10 飲料・ たばこ・ 飼料	11 繊維 工業品	12 木材 ・ 木製品	13 家具 ・ 装備品	14 パルプ ・ 紙 ・ 紙加工品	15 印刷 ・ 同関連品	16 化学 工業製品	17 石油製品 ・ 石炭製品	18 プラス チック 製品	19 ゴム製品	20 なめし革 ・ 同製品 ・ 毛皮
<b>総 数</b>	<b>780</b>	<b>88</b>	<b>12</b>	<b>16</b>	<b>16</b>	<b>14</b>	<b>18</b>	<b>45</b>	<b>56</b>	<b>4</b>	<b>54</b>	<b>2</b>	<b>2</b>
<b>富山地域</b>	<b>517</b>	<b>72</b>	<b>8</b>	<b>14</b>	<b>12</b>	<b>11</b>	<b>13</b>	<b>38</b>	<b>37</b>	<b>2</b>	<b>34</b>	<b>2</b>	<b>2</b>
総曲輪	-	-	-	-	-	-	-	-	-	-	-	-	-
愛宕	5	1	-	-	-	-	-	1	1	-	2	-	-
安野屋	3	2	-	-	-	-	-	-	-	-	-	-	-
八人町	1	1	-	-	-	-	-	-	-	-	-	-	-
五番町	8	2	-	2	-	-	-	1	3	-	-	-	-
柳町	5	1	-	-	-	-	-	2	-	-	-	-	-
清水町	6	3	-	1	1	-	-	-	-	-	-	-	-
星井町	2	1	-	-	-	-	-	1	-	-	-	-	-
西田地方	3	-	-	-	-	-	1	1	1	-	-	-	-
堀川	3	-	-	-	-	-	-	-	-	-	1	-	-
堀川南	1	-	-	-	-	-	-	-	-	-	-	-	-
東部	8	3	-	-	-	-	-	-	-	-	-	-	-
奥田	9	-	-	-	-	-	1	1	3	-	-	-	-
奥田北	8	-	-	-	2	-	1	-	1	-	-	-	-
桜谷	1	-	-	-	-	-	-	-	-	-	-	-	-
五福	8	2	-	-	1	-	-	2	-	-	1	-	-
神明	5	-	-	-	-	-	1	1	1	-	1	-	-
岩瀬	8	2	1	-	-	-	-	-	2	-	-	-	-
萩浦	8	1	-	-	-	1	-	-	1	-	-	-	-
大広田	22	2	-	1	1	-	-	1	2	-	1	-	-
浜黒崎	1	-	-	-	-	-	-	-	1	-	-	-	-
針原	10	-	-	-	-	1	-	-	-	1	3	-	-
豊田	15	1	-	-	1	1	-	-	1	-	1	-	-
広田	41	6	1	2	1	3	-	8	2	-	1	-	-
新庄	15	1	-	1	-	-	-	1	3	-	4	1	-
藤ノ木	10	-	-	-	-	-	-	-	2	-	-	-	-
山室	6	-	-	-	-	-	-	-	1	-	-	-	-
山室中部	25	-	1	-	-	-	-	-	-	-	1	-	-
太田	17	-	1	-	2	-	-	1	-	-	2	-	-
蛭川	26	6	-	1	-	-	1	4	1	-	3	-	2
新保	28	12	2	2	-	-	-	4	-	-	2	-	-
熊野	8	3	-	-	-	-	-	-	-	-	1	-	-
月岡	7	-	-	-	-	-	-	-	-	-	-	-	-
四方	16	4	-	-	-	-	-	-	1	-	1	1	-
八幡	17	1	1	2	-	1	2	-	1	-	2	-	-
草島	10	-	-	-	1	-	-	2	1	-	3	-	-
倉垣	1	-	-	-	-	-	-	-	-	-	-	-	-
呉羽	10	-	-	-	-	1	1	-	-	-	-	-	-
長岡	1	-	-	-	-	-	-	-	-	-	-	-	-
寒江	1	1	-	-	-	-	-	-	-	-	-	-	-
古沢	2	-	-	-	-	-	-	-	-	-	-	-	-
老田	12	3	1	-	1	-	-	1	1	-	-	-	-
池多	2	-	-	-	-	-	-	-	1	-	-	-	-
水橋中部	2	-	-	-	-	-	-	-	1	-	-	-	-
水橋西部	12	5	-	-	-	-	1	-	2	-	-	-	-

従業者数・製造品出荷額等(従業者4人以上の事業所)

令和3年6月1日現在

所 数												従業者数	製造品 出荷額等
21 窯業・ 土石製品	22 鉄鋼	23 非鉄金属	24 金属製品	25 はん用 機械器具	26 生産用 機械器具	27 業務用 機械器具	28 電子部品 ・ デバイス ・ 電子回路	29 電気 機械器具	30 情報通信 機械器具	31 輸送用 機械器具	32 その他の 製品		
41	18	7	106	43	116	9	35	30	5	25	18	41,824	135,090,124
24	17	5	62	27	64	8	12	20	4	12	17	26,764	82,017,012
-	-	-	-	-	-	-	-	-	-	-	-	-	-
-	-	-	-	-	-	-	-	-	-	-	-	403	1,640,300
-	-	-	-	-	-	-	-	-	-	-	1	21	10,441
-	-	-	-	-	-	-	-	-	-	-	-	12	χ
-	-	-	-	-	-	-	-	-	-	-	-	414	852,702
-	-	-	-	-	1	1	-	-	-	-	-	117	137,114
-	-	-	-	-	1	-	-	-	-	-	-	68	50,899
-	-	-	-	-	-	-	-	-	-	-	-	119	χ
-	-	-	-	-	-	-	-	-	-	-	-	69	66,013
-	-	-	1	-	-	-	1	-	-	-	-	179	297,511
-	-	-	-	-	-	-	-	-	-	-	1	8	χ
-	-	-	1	-	3	1	-	-	-	-	-	2,761	11,585,440
-	-	-	1	-	-	1	-	1	1	-	-	680	3,983,072
-	2	-	-	1	1	-	-	-	-	-	-	858	2,565,547
-	-	-	-	1	-	-	-	-	-	-	-	7	χ
-	-	-	1	-	1	-	-	-	-	-	-	288	527,858
-	-	-	-	-	-	-	-	-	-	-	1	36	30,116
2	-	1	-	-	-	-	-	-	-	-	-	877	2,805,251
1	1	1	-	-	2	-	-	-	-	-	-	394	1,313,457
2	2	1	2	3	2	-	-	2	-	-	-	1,451	5,346,050
-	-	-	-	-	-	-	-	-	-	-	-	91	χ
1	-	-	1	-	1	-	-	1	1	-	-	111	171,607
2	2	-	2	1	1	-	1	-	-	1	-	497	2,243,151
2	2	-	4	-	-	-	2	1	-	-	6	1,731	4,827,323
-	-	-	2	1	-	1	-	-	-	-	-	912	2,190,172
2	-	-	1	1	3	-	-	1	-	-	-	425	836,971
-	-	-	-	-	1	-	2	-	-	2	-	85	60,888
1	-	-	3	3	13	-	-	1	-	-	2	710	1,155,904
1	-	-	2	-	5	1	-	1	-	-	1	323	504,375
-	-	-	2	-	3	-	1	1	-	-	1	1,293	5,767,506
2	-	-	3	-	1	-	-	-	-	-	-	931	1,085,323
1	-	-	-	-	-	-	1	-	-	2	-	2,710	8,035,898
-	-	-	1	-	3	-	1	1	1	-	-	367	755,443
-	-	-	3	1	3	-	-	1	-	1	-	199	336,609
-	-	-	3	-	3	-	-	-	-	-	1	662	1,359,374
-	-	-	2	-	-	-	-	1	-	-	-	370	649,469
-	-	-	-	-	1	-	-	-	-	-	-	11	χ
1	2	-	3	-	1	-	-	-	-	1	-	369	1,029,847
1	-	-	-	-	-	-	-	-	-	-	-	4	χ
-	-	-	-	-	-	-	-	-	-	-	-	6	χ
-	2	-	-	-	-	-	-	-	-	-	-	40	χ
-	-	1	1	-	1	-	-	1	-	-	1	408	950,438
-	-	-	-	1	-	-	-	-	-	-	-	291	χ
-	-	-	1	-	-	-	-	-	-	-	-	45	χ
-	1	-	2	-	1	-	-	-	-	-	-	677	4,600,771

地区別・産業中分類別・事業所数・

(単位:事業所・人・万円)

地区別	事 業												
	総数	9 食料品	10 飲料・ たばこ・ 飼料	11 繊維 工業品	12 木材 ・ 木製品	13 家具 ・ 装備品	14 パルプ ・ 紙 ・ 紙加工品	15 印刷 ・ 同関連品	16 化学 工業製品	17 石油製品 ・ 石炭製品	18 プラス チック 製品	19 ゴム製品	20 なめし革 ・ 同製品 ・ 毛皮
水橋東部	3	-	-	-	-	-	-	-	-	-	1	-	-
三郷	44	5	-	1	-	1	2	2	2	-	1	-	-
上条	7	-	-	-	-	-	-	-	1	-	1	-	-
光陽	12	1	-	-	-	1	-	2	-	1	-	-	-
新庄北	42	2	-	1	1	1	2	2	-	-	1	-	-
<b>大沢野地域</b>	<b>47</b>	<b>4</b>	<b>-</b>	<b>1</b>	<b>-</b>	<b>3</b>	<b>-</b>	<b>1</b>	<b>2</b>	<b>-</b>	<b>5</b>	<b>-</b>	<b>-</b>
下夕	-	-	-	-	-	-	-	-	-	-	-	-	-
小羽	-	-	-	-	-	-	-	-	-	-	-	-	-
船峠	7	-	-	-	-	-	-	1	-	-	1	-	-
大沢野	18	-	-	1	-	1	-	-	1	-	-	-	-
大久保	22	4	-	-	-	2	-	-	1	-	4	-	-
<b>大山地域</b>	<b>21</b>	<b>2</b>	<b>-</b>	<b>-</b>	<b>-</b>	<b>-</b>	<b>-</b>	<b>-</b>	<b>-</b>	<b>-</b>	<b>-</b>	<b>-</b>	<b>-</b>
上滝	2	-	-	-	-	-	-	-	-	-	-	-	-
大山	1	-	-	-	-	-	-	-	-	-	-	-	-
大庄	18	2	-	-	-	-	-	-	-	-	-	-	-
福沢	-	-	-	-	-	-	-	-	-	-	-	-	-
<b>八尾地域</b>	<b>70</b>	<b>6</b>	<b>2</b>	<b>-</b>	<b>2</b>	<b>-</b>	<b>1</b>	<b>1</b>	<b>6</b>	<b>1</b>	<b>3</b>	<b>-</b>	<b>-</b>
八尾	4	-	2	-	-	-	1	-	-	-	-	-	-
保内	50	5	-	-	1	-	-	1	6	1	2	-	-
杉原	13	-	-	-	1	-	-	-	-	-	1	-	-
卯花	1	1	-	-	-	-	-	-	-	-	-	-	-
室牧	-	-	-	-	-	-	-	-	-	-	-	-	-
黒瀬谷	1	-	-	-	-	-	-	-	-	-	-	-	-
野積	1	-	-	-	-	-	-	-	-	-	-	-	-
仁歩	-	-	-	-	-	-	-	-	-	-	-	-	-
大長谷	-	-	-	-	-	-	-	-	-	-	-	-	-
<b>婦中地域</b>	<b>123</b>	<b>4</b>	<b>2</b>	<b>1</b>	<b>2</b>	<b>-</b>	<b>4</b>	<b>5</b>	<b>11</b>	<b>1</b>	<b>12</b>	<b>-</b>	<b>-</b>
速星	20	2	-	-	-	-	3	-	7	-	1	-	-
鶴坂	13	-	-	-	-	-	-	3	1	1	-	-	-
朝日	1	-	-	-	-	-	-	-	-	-	1	-	-
宮川	15	-	-	-	1	-	-	1	-	-	3	-	-
婦中熊野	42	-	-	1	1	-	-	1	2	-	2	-	-
古里	3	-	-	-	-	-	-	-	-	-	-	-	-
音川	5	1	1	-	-	-	-	-	-	-	2	-	-
神保	24	1	1	-	-	-	1	-	1	-	3	-	-
<b>山田地域</b>	<b>-</b>	<b>-</b>	<b>-</b>	<b>-</b>	<b>-</b>	<b>-</b>	<b>-</b>	<b>-</b>	<b>-</b>	<b>-</b>	<b>-</b>	<b>-</b>	<b>-</b>
山田南部	-	-	-	-	-	-	-	-	-	-	-	-	-
山田中部	-	-	-	-	-	-	-	-	-	-	-	-	-
山田西部	-	-	-	-	-	-	-	-	-	-	-	-	-
山田東部	-	-	-	-	-	-	-	-	-	-	-	-	-
<b>細入地域</b>	<b>2</b>	<b>-</b>	<b>-</b>	<b>-</b>	<b>-</b>	<b>-</b>	<b>-</b>	<b>-</b>	<b>-</b>	<b>-</b>	<b>-</b>	<b>-</b>	<b>-</b>
細入北部	2	-	-	-	-	-	-	-	-	-	-	-	-
細入南部	-	-	-	-	-	-	-	-	-	-	-	-	-

資料:企画管理部企画調整課

注:製造品出荷額等は令和2年1年間の数値である。

:個人経営調査票による調査分を含まない。

:総務省・経済産業省「令和3年経済センサス-活動調査」の調査票情報を富山市が独自集計したものである。







## 7 商業及び薬業

## 7 商業及び薬業

### 商 業

#### 7-1 卸売業小売業別事業所数・従業者数

(単位:事業所・人) 令和3年6月1日現在

産業分類	事業所数			従業者数		
	(参考) 平成28年	令和3年		(参考) 平成28年	令和3年	
		数	構成比(%)		数	構成比(%)
<b>総</b>	<b>5,469</b>	<b>4,884</b>	<b>100.0</b>	<b>40,827</b>	<b>39,396</b>	<b>100.0</b>
卸 売 業 計	1,672	1,556	31.9	14,171	13,353	33.9
小 売 業 計	3,797	3,328	68.1	26,656	26,043	66.1

資料:企画管理部企画調整課

注:数値(構成比を除く)は、富山県「令和3年経済センサス-活動調査産業別集計-富山県の卸売業・小売業編-[概要版]」から転載。

:平成28年の数値は、平成28年経済センサス-活動調査の数値であり、管理、補助的経済活動を行う事業所、産業細分類が格付不能の事業所、卸売の商品販売額(仲立手数料を除く)、小売の商品販売額及び仲立手数料のいずれの金額も無い事業所を含む。

:令和3年の数値は、管理、補助的経済活動を行う事業所、産業細分類が格付不能の法人組織の事業所又は産業小分類が格付不能の個人経営(法人でない団体を含む)の事業所、卸売の商品販売額(仲立手数料を除く)、小売の商品販売額及び仲立手数料のいずれの金額も無い法人組織の事業所を含む。

:従業者数とは、「個人業主」、「無給家族従業者」、「有給役員」及び「常用雇用者」の計であり、「臨時雇用者」は含めていない。

#### 7-2 商業の概況

(単位:事業所・人・万円・㎡) 令和3年6月1日現在

産業分類別	事業所数	従業者数	年間商品 販売額	その他の 収入額	売場面積
<b>総</b>	<b>4,206</b>	<b>34,603</b>	<b>163,327,207</b>	<b>7,585,014</b>	<b>584,799</b>
卸 売 業 計	1,297	11,576	111,802,128	4,334,866	-
50 各種商品卸売業	8	98	656,776	19,341	-
51 繊維・衣服等卸売業	34	169	959,936	1,459	-
52 飲食料品卸売業	215	2,115	17,614,170	197,297	-
53 建築材料、鉱物・金属材料等卸売業	304	2,603	37,036,826	920,285	-
54 機械器具卸売業	433	4,269	34,726,397	2,383,346	-
55 その他の卸売業	303	2,322	20,808,023	813,138	-
小 売 業 計	2,909	23,027	51,525,079	3,250,148	584,799
56 各種商品小売業	8	543	2,368,555	47,443	47,328
57 織物・衣服・身の回り品小売業	396	1,765	2,722,190	49,491	74,961
58 飲食料品小売業	780	7,839	14,121,857	117,824	157,207
59 機械器具小売業	475	3,642	11,698,411	2,140,185	59,892
60 その他の小売業	1,106	7,995	15,477,297	518,273	245,411
61 無店舗小売業	144	1,243	5,136,769	376,932	-

資料:企画管理部企画調整課

注:総務省・経済産業省所管の「令和3年経済センサス-活動調査」の調査票情報を利用して富山市が独自に集計を行ったものである。

:年間商品販売額及びその他の収入額は、令和2年1年間の数値である。

:管理、補助的経済活動のみを行う事業所、産業細分類が格付不能の法人組織の事業所又は産業小分類が格付不能の個人経営(法人でない団体を含む)の事業所、卸売の商品販売額(仲立手数料を除く)、小売の商品販売額及び仲立手数料のいずれの金額も無い法人組織の事業所は含まない。このため、7-1の事業所数及び従業者数とは一致しない。

:従業者数とは、「個人業主」、「無給家族従業者」、「有給役員」及び「常用雇用者」の計であり、「臨時雇用者」は含めていない。

:個人経営の事業所は調査項目に年間商品販売額、その他の収入額及び売場面積を含まない。

## 7-3 産業分類別事業所数・従業者数(法人・個人別)

(単位:事業所・人)

令和3年6月1日現在

産業分類別	事業所数			従業者数		
	合計	法人	個人	合計	法人	個人
<b>総数</b>	<b>4,206</b>	<b>2,944</b>	<b>1,262</b>	<b>34,603</b>	<b>30,630</b>	<b>3,973</b>
卸売業計	1,297	1,165	132	11,576	11,252	324
50 各種商品卸売業	8	8	-	98	98	-
51 繊維・衣服等卸売業	34	31	3	169	164	5
52 飲食物品卸売業	215	183	32	2,115	2,027	88
53 建築材料、鉱物・金属材料等卸売業	304	279	25	2,603	2,544	59
54 機械器具卸売業	433	410	23	4,269	4,208	61
55 その他の卸売業	303	254	49	2,322	2,211	111
小売業計	2,909	1,779	1,130	23,027	19,378	3,649
56 各種商品小売業	8	8	-	543	543	-
57 織物・衣服・身の回り品小売業	396	248	148	1,765	1,504	261
58 飲食物品小売業	780	380	400	7,839	5,861	1,978
59 機械器具小売業	475	301	174	3,642	3,280	362
60 その他の小売業	1,106	745	361	7,995	7,023	972
61 無店舗小売業	144	97	47	1,243	1,167	76

資料:企画管理部企画調整課

注:総務省・経済産業省所管の「令和3年経済センサスー活動調査」の調査票情報を利用して富山市が独自に集計を行ったものである。

:管理、補助的経済活動のみを行う事業所、産業細分類が格付不能の法人組織の事業所又は産業小分類が格付不能の個人経営(法人でない団体を含む)の事業所、卸売の商品販売額(仲立手数料を除く)、小売の商品販売額及び仲立手数料のいずれの金額も無い法人組織の事業所は含まない。このため、7-1の事業所数及び従業者数とは一致しない。

:従業者数とは、「個人業主」、「無給家族従業者」、「有給役員」及び「常用雇用者」の計であり、「臨時雇用者」は含めていない。

:「個人」には「法人でない団体」を含む。

## 7-4 地区別・産業分類別事業所数・

(単位:事業所・人・万円・㎡)

地区別	総 数				50.51.52.53.54.55 卸 売 業 計		
	事業所数	従業者数	年間商品 販売額	売場面積	事業所数	従業者数	年間商品 販売額
<b>総 数</b>	<b>4,206</b>	<b>34,603</b>	<b>163,327,207</b>	<b>584,799</b>	<b>1,297</b>	<b>11,576</b>	<b>111,802,128</b>
<b>富山地域</b>	<b>3,582</b>	<b>29,763</b>	<b>152,495,593</b>	<b>461,186</b>	<b>1,210</b>	<b>11,053</b>	<b>109,429,277</b>
総曲輪	248	1,651	13,184,676	43,743	44	382	8,118,005
愛宕	139	990	12,083,940	3,780	65	541	11,511,732
安野屋	29	162	257,159	712	4	38	193,576
八人町	120	696	16,134,372	2,578	83	502	15,791,312
五番町	116	506	1,632,143	9,307	30	160	1,109,842
柳町	121	921	3,104,293	8,514	39	437	2,228,314
清水町	67	435	1,471,066	2,316	21	120	928,196
星井町	52	221	215,963	643	14	94	142,221
西田地方	89	481	696,682	2,416	25	90	264,486
堀川	139	835	3,590,869	13,081	51	249	2,226,150
堀川南	76	895	2,568,302	29,627	10	127	644,688
東部	103	613	2,222,300	7,650	29	196	1,272,505
奥田	91	673	3,890,152	9,346	30	248	3,157,479
奥田北	59	429	1,561,348	5,325	22	146	850,866
桜谷	27	249	498,441	7,393	9	55	164,451
五福	64	998	5,333,440	10,249	24	436	4,010,788
神明	35	345	707,071	7,931	5	21	81,454
岩瀬	36	182	153,032	503	8	84	103,915
萩浦	35	331	721,394	8,861	8	103	262,871
大広田	33	382	1,469,600	12,780	4	69	748,437
浜黒崎	7	27	72,280	366	3	13	67,548
針原	43	440	2,154,502	7,356	11	148	1,420,252
豊田	90	952	3,022,064	20,588	24	202	1,285,858
広田	161	1,978	11,082,054	34,272	77	1,238	9,328,142
新庄	136	1,708	7,163,968	18,502	49	532	3,368,892
藤ノ木	49	410	885,864	7,480	10	52	249,910
山室	128	1,078	3,643,242	31,093	23	123	1,214,926
山室中部	59	474	1,100,762	16,433	15	129	372,544
太田	30	106	257,004	1,686	12	50	133,303
蝮川	295	3,046	16,251,028	38,401	148	1,511	11,988,479
新保	64	736	3,700,924	961	38	386	3,377,776
熊野	66	471	2,816,027	3,747	22	146	2,145,284
月岡	34	171	294,328	1,069	8	35	102,598
四方	21	69	97,609	112	6	19	7,708
八幡	30	249	1,039,412	1,681	11	131	769,853
草島	13	152	780,836	70	7	113	757,160
倉垣	12	76	100,420	1,292	1	6	χ
呉羽	96	816	2,492,030	8,728	18	216	1,168,870
長岡	15	71	45,568	1,485	2	9	χ
寒江	35	577	2,263,154	7,068	16	258	1,152,287
古沢	27	255	1,781,442	849	6	110	1,532,230
老田	31	236	1,886,610	1,015	16	155	1,701,720
池多	12	104	236,149	χ	5	85	χ
水橋中部	45	166	252,332	3,686	3	7	5,180
水橋西部	31	104	89,544	461	5	23	21,138

従業者数・年間商品販売額・売場面積

令和3年6月1日現在

56.57.58.59.60.61 小売業計				56 各種商品小売業			
事業所数	従業者数	年間商品 販売額	売場面積	事業所数	従業者数	年間商品 販売額	売場面積
<b>2,909</b>	<b>23,027</b>	<b>51,525,079</b>	<b>584,799</b>	<b>8</b>	<b>543</b>	<b>2,368,555</b>	<b>47,328</b>
<b>2,372</b>	<b>18,710</b>	<b>43,066,316</b>	<b>461,186</b>	<b>5</b>	<b>259</b>	<b>1,782,305</b>	<b>28,894</b>
204	1,269	5,066,671	43,743	2	170	χ	χ
74	449	572,208	3,780	-	-	-	-
25	124	63,583	712	-	-	-	-
37	194	343,060	2,578	-	-	-	-
86	346	522,301	9,307	-	-	-	-
82	484	875,979	8,514	-	-	-	-
46	315	542,870	2,316	-	-	-	-
38	127	73,742	643	-	-	-	-
64	391	432,196	2,416	-	-	-	-
88	586	1,364,719	13,081	-	-	-	-
66	768	1,923,614	29,627	-	-	-	-
74	417	949,795	7,650	-	-	-	-
61	425	732,673	9,346	-	-	-	-
37	283	710,482	5,325	1	15	χ	χ
18	194	333,990	7,393	-	-	-	-
40	562	1,322,652	10,249	-	-	-	-
30	324	625,617	7,931	-	-	-	-
28	98	49,117	503	-	-	-	-
27	228	458,523	8,861	-	-	-	-
29	313	721,163	12,780	-	-	-	-
4	14	4,732	366	-	-	-	-
32	292	734,250	7,356	-	-	-	-
66	750	1,736,206	20,588	-	-	-	-
84	740	1,753,912	34,272	-	-	-	-
87	1,176	3,795,076	18,502	-	-	-	-
39	358	635,954	7,480	-	-	-	-
105	955	2,428,316	31,093	-	-	-	-
44	345	728,218	16,433	-	-	-	-
18	56	123,701	1,686	-	-	-	-
147	1,535	4,262,549	38,401	1	72	χ	χ
26	350	323,148	961	1	2	χ	χ
44	325	670,743	3,747	-	-	-	-
26	136	191,730	1,069	-	-	-	-
15	50	89,901	112	-	-	-	-
19	118	269,559	1,681	-	-	-	-
6	39	23,676	70	-	-	-	-
11	70	χ	1,292	-	-	-	-
78	600	1,323,160	8,728	-	-	-	-
13	62	χ	1,485	-	-	-	-
19	319	1,110,867	7,068	-	-	-	-
21	145	249,212	849	-	-	-	-
15	81	184,890	1,015	-	-	-	-
7	19	χ	χ	-	-	-	-
42	159	247,152	3,686	-	-	-	-
26	81	68,406	461	-	-	-	-

112 商業及び薬業

地区別・産業分類別事業所数・

(単位:事業所・人・万円・㎡)

地区別	57 織物・衣服・身の回り品小売業				58 飲食料品小売業				事業所数
	事業所数	従業者数	年間商品 販売額	売場面積(㎡)	事業所数	従業者数	年間商品 販売額	売場面積(㎡)	
	<b>総数</b>	<b>396</b>	<b>1,765</b>	<b>2,722,190</b>	<b>74,961</b>	<b>780</b>	<b>7,839</b>	<b>14,121,857</b>	
<b>富山地域</b>	<b>317</b>	<b>1,343</b>	<b>2,198,283</b>	<b>60,339</b>	<b>629</b>	<b>6,434</b>	<b>11,822,008</b>	<b>122,739</b>	<b>396</b>
総曲輪	84	279	453,114	6,774	41	333	304,892	2,635	3
愛宕	9	23	25,301	1,043	40	293	303,587	1,721	3
安野屋	3	7	χ	χ	12	64	27,617	211	2
八人町	1	5	χ	χ	15	97	154,183	1,425	5
五番町	28	84	123,281	2,691	19	138	χ	χ	1
柳町	11	82	219,350	2,199	29	193	391,692	3,006	8
清水町	7	11	2,000	99	14	117	157,029	1,338	3
星井町	6	8	χ	66	8	15	5,399	39	6
西田地方	12	64	84,170	379	16	96	54,965	171	10
堀川	8	63	87,032	3,925	24	191	286,930	2,201	6
堀川南	8	72	154,589	5,997	21	367	821,183	9,433	7
東部	8	25	χ	1,966	15	119	201,533	1,823	14
奥田	4	16	23,802	448	19	145	197,184	2,949	4
奥田北	1	1	χ	χ	12	161	385,864	2,710	8
桜谷	1	1	χ	χ	7	99	158,244	1,947	3
五福	1	7	χ	χ	15	227	358,270	4,252	9
神明	3	11	χ	1,528	4	101	253,327	1,771	6
岩瀬	3	3	569	χ	12	39	13,695	269	2
萩浦	3	10	χ	1,050	7	115	294,657	3,867	4
大広田	2	10	χ	χ	12	166	419,384	3,484	3
浜黒崎	-	-	-	-	1	6	χ	χ	1
針原	4	28	χ	2,600	6	114	229,866	2,324	8
豊田	7	102	χ	2,885	19	207	658,714	6,954	17
広田	18	56	74,008	3,087	19	339	977,218	15,040	17
新庄	2	2	χ	χ	17	188	397,226	χ	36
藤ノ木	2	2	χ	χ	13	122	248,950	2,064	6
山室	18	104	χ	5,618	23	293	729,401	5,784	20
山室中部	3	5	χ	495	9	59	91,635	1,725	13
太田	1	2	χ	χ	2	3	χ	χ	7
蝮川	17	73	109,772	3,837	31	510	1,192,389	χ	36
新保	-	-	-	-	9	88	13,600	554	9
熊野	-	-	-	-	10	45	9,898	386	16
月岡	3	12	χ	178	7	55	79,726	455	4
四方	2	2	χ	χ	5	21	16,129	χ	2
八幡	-	-	-	-	7	60	71,952	471	5
草島	1	1	χ	χ	-	-	-	-	4
倉垣	1	1	χ	χ	6	52	72,939	1,094	-
呉羽	5	11	χ	-	19	174	196,417	2,211	17
長岡	1	1	χ	χ	3	35	-	-	2
寒江	2	17	χ	χ	5	137	461,957	4,334	4
古沢	-	-	-	-	6	43	11,471	157	3
老田	1	4	χ	χ	4	21	1,195	10	8
池多	-	-	-	-	4	16	-	-	2
水橋中部	5	13	χ	477	8	59	109,362	1,199	2
水橋西部	-	-	-	-	10	35	17,632	χ	2



## 従業者数・年間商品販売額・売場面積(つづき)

令和3年6月1日現在

59 機械器具小売業			60 その他の小売業				61 無店舗小売業		
従業者数	年間商品 販売額	売場面積(m <sup>2</sup> )	事業所数	従業者数	年間商品 販売額	売場面積(m <sup>2</sup> )	事業所数	従業者数	年間商品 販売額
<b>3,642</b>	<b>11,698,411</b>	<b>59,892</b>	<b>1,106</b>	<b>7,995</b>	<b>15,477,297</b>	<b>245,411</b>	<b>144</b>	<b>1,243</b>	<b>5,136,769</b>
<b>3,145</b>	<b>10,381,739</b>	<b>48,435</b>	<b>901</b>	<b>6,436</b>	<b>12,235,174</b>	<b>200,779</b>	<b>124</b>	<b>1,093</b>	<b>4,646,807</b>
15	×	×	69	388	502,596	8,316	5	84	2,235,711
3	×	30	20	97	225,332	986	2	33	×
4	×	×	8	49	22,963	122	-	-	-
15	12,568	×	15	56	71,463	898	1	21	×
4	×	×	38	120	157,645	4,146	-	-	-
55	×	963	33	152	181,355	2,346	1	2	×
5	8,332	107	17	82	86,610	772	5	100	288,899
14	6,482	129	17	88	58,294	409	1	2	×
37	×	330	24	159	177,143	1,536	2	35	×
43	158,003	522	45	254	786,803	6,433	5	35	45,951
65	354,213	2,473	27	254	575,374	11,724	3	10	18,255
69	191,113	49	35	198	481,572	3,812	2	6	×
22	54,060	128	31	192	380,368	5,821	3	50	77,259
44	109,838	267	13	57	177,010	1,475	2	5	×
16	×	×	7	78	161,576	5,446	-	-	-
97	257,254	×	12	160	193,726	4,389	3	71	×
48	101,062	-	16	163	226,857	4,632	1	1	×
5	×	×	10	17	15,548	135	1	34	×
13	3,266	495	12	85	132,831	3,449	1	5	×
8	×	×	12	129	287,405	7,382	-	-	-
3	×	×	2	5	×	×	-	-	-
27	34,456	100	12	86	260,076	2,332	2	37	×
127	420,189	6,253	21	271	373,424	4,496	2	43	×
83	156,858	3,875	21	213	405,406	12,270	9	49	140,422
713	2,951,902	6,436	30	258	411,587	7,676	2	15	×
15	9,647	×	16	204	340,049	5,055	2	15	×
145	562,798	3,020	43	404	881,526	16,671	1	9	×
80	134,127	1,574	18	199	497,482	12,639	1	2	×
19	37,545	1,092	7	27	60,006	434	1	5	×
364	1,527,103	1,212	57	460	1,146,614	16,712	5	56	×
39	21,501	340	4	45	132,042	×	3	176	×
123	337,319	180	12	128	223,250	3,181	6	29	100,276
14	4,911	-	11	53	74,780	436	1	2	×
3	×	×	6	24	73,772	-	-	-	-
22	112,629	×	2	7	×	×	5	29	×
10	12,000	×	1	28	×	×	-	-	-
-	-	-	3	16	7,790	×	1	1	×
138	649,366	364	36	270	477,377	6,153	1	7	×
4	×	×	7	22	17,219	×	-	-	-
120	421,185	×	7	43	183,482	641	1	2	×
5	3,165	-	12	97	234,576	692	-	-	-
46	137,471	-	2	10	×	×	-	-	-
2	×	×	1	1	×	×	-	-	-
9	×	×	17	61	103,204	1,905	10	17	18,463
17	×	×	10	25	42,700	281	4	4	×

## 地区別・産業分類別事業所数・

(単位:事業所・人・万円・㎡)

地区別	総 数				50.51.52.53.54.55 卸 売 業 計		
	事業所数	従業者数	年間商品 販売額	売場面積(㎡)	事業所数	従業者数	年間商品 販売額
水橋東部	14	25	23,804	χ	2	6	χ
三郷	34	208	503,295	228	14	102	399,156
上条	12	44	171,882	20	2	26	χ
光陽	191	1,655	9,363,527	31,809	91	698	7,349,192
新庄北	122	1,364	7,427,689	33,957	40	426	5,249,431
<b>大沢野地域</b>	<b>125</b>	<b>984</b>	<b>2,070,267</b>	<b>22,448</b>	<b>16</b>	<b>55</b>	<b>208,600</b>
下夕	-	-	-	-	-	-	-
小羽	-	-	-	-	-	-	-
船峠	1	2	χ	χ	-	-	-
大沢野	33	179	χ	χ	3	17	7,523
大久保	91	803	1,876,530	18,992	13	38	201,077
<b>大山地域</b>	<b>39</b>	<b>178</b>	<b>182,276</b>	<b>2,177</b>	<b>5</b>	<b>45</b>	<b>62,603</b>
上滝	19	54	χ	280	4	18	χ
大山	7	22	χ	110	-	-	-
大庄	10	74	106,673	1,727	1	27	χ
福沢	3	28	32,744	60	-	-	-
<b>八尾地域</b>	<b>144</b>	<b>797</b>	<b>1,477,100</b>	<b>15,973</b>	<b>21</b>	<b>78</b>	<b>248,456</b>
八尾	59	123	39,592	927	5	9	χ
保内	23	202	496,191	χ	2	21	χ
杉原	58	466	941,295	14,400	14	48	102,328
卯花	2	3	χ	χ	-	-	-
室牧	-	-	-	-	-	-	-
黒瀬谷	-	-	-	-	-	-	-
野積	2	3	χ	χ	-	-	-
仁歩	-	-	-	-	-	-	-
大長谷	-	-	-	-	-	-	-
<b>婦中地域</b>	<b>298</b>	<b>2,835</b>	<b>7,086,011</b>	<b>82,655</b>	<b>42</b>	<b>336</b>	<b>1,852,279</b>
速星	154	1,665	3,267,017	59,509	11	64	83,094
鶉坂	51	446	1,245,567	5,776	11	91	494,059
朝日	5	16	11,977	χ	1	1	χ
宮川	19	239	555,456	9,131	3	63	133,767
婦中熊野	23	224	1,402,498	5,685	7	38	825,834
古里	21	125	287,067	2,489	2	4	χ
音川	5	39	83,669	χ	2	34	χ
神保	20	81	232,760	χ	5	41	229,056
<b>山田地域</b>	<b>5</b>	<b>14</b>	<b>3,400</b>	<b>χ</b>	<b>1</b>	<b>2</b>	<b>χ</b>
山田南部	-	-	-	-	-	-	-
山田中部	4	12	χ	χ	1	2	χ
山田西部	-	-	-	-	-	-	-
山田東部	1	2	χ	χ	-	-	-
<b>細入地域</b>	<b>13</b>	<b>32</b>	<b>12,560</b>	<b>χ</b>	<b>2</b>	<b>7</b>	<b>χ</b>
細入北部	9	25	6,866	χ	1	5	χ
細入南部	4	7	5,694	χ	1	2	χ

従業者数・年間商品販売額・売場面積(つづき)

令和3年6月1日現在

56.57.58.59.60.61 小売業計				56 各種商品小売業			
事業所数	従業者数	年間商品販売額	売場面積(m <sup>2</sup> )	事業所数	従業者数	年間商品販売額	売場面積(m <sup>2</sup> )
12	19	χ	χ	-	-	-	-
20	106	104,139	228	-	-	-	-
10	18	χ	20	-	-	-	-
100	957	2,014,335	31,809	-	-	-	-
82	938	2,178,258	33,957	-	-	-	-
<b>109</b>	<b>929</b>	<b>1,861,667</b>	<b>22,448</b>	-	-	-	-
-	-	-	-	-	-	-	-
-	-	-	-	-	-	-	-
1	2	χ	χ	-	-	-	-
30	162	χ	χ	-	-	-	-
78	765	1,675,453	18,992	-	-	-	-
<b>34</b>	<b>133</b>	<b>119,673</b>	<b>2,177</b>	-	-	-	-
15	36	8,629	280	-	-	-	-
7	22	χ	110	-	-	-	-
9	47	χ	1,727	-	-	-	-
3	28	32,744	60	-	-	-	-
<b>123</b>	<b>719</b>	<b>1,228,644</b>	<b>15,973</b>	-	-	-	-
54	114	35,756	927	-	-	-	-
21	181	χ	χ	-	-	-	-
44	418	838,967	14,400	-	-	-	-
2	3	χ	χ	-	-	-	-
-	-	-	-	-	-	-	-
-	-	-	-	-	-	-	-
2	3	χ	χ	-	-	-	-
-	-	-	-	-	-	-	-
-	-	-	-	-	-	-	-
<b>256</b>	<b>2,499</b>	<b>5,233,732</b>	<b>82,655</b>	<b>3</b>	<b>284</b>	<b>586,250</b>	<b>18,434</b>
143	1,601	3,183,923	59,509	3	284	586,250	18,434
40	355	751,508	5,776	-	-	-	-
4	15	χ	χ	-	-	-	-
16	176	421,689	9,131	-	-	-	-
16	186	576,664	5,685	-	-	-	-
19	121	χ	2,489	-	-	-	-
3	5	χ	χ	-	-	-	-
15	40	3,704	χ	-	-	-	-
<b>4</b>	<b>12</b>	<b>χ</b>	<b>χ</b>	-	-	-	-
-	-	-	-	-	-	-	-
3	10	χ	χ	-	-	-	-
-	-	-	-	-	-	-	-
1	2	χ	χ	-	-	-	-
<b>11</b>	<b>25</b>	<b>χ</b>	<b>χ</b>	-	-	-	-
8	20	χ	χ	-	-	-	-
3	5	χ	χ	-	-	-	-

## 地区別・産業分類別事業所数・

(単位:事業所・人・万円・㎡)

地区別	57 織物・衣服・身の回り品小売業				58 飲食料品小売業				事業所数
	事業所数	従業者数	年間商品 販売額	売場面積(㎡)	事業所数	従業者数	年間商品 販売額	売場面積(㎡)	
水橋東部	1	1	×	×	1	2	×	×	3
三郷	-	-	-	-	8	45	12,900	228	5
上条	-	-	-	-	2	4	×	×	1
光陽	13	76	102,043	4,282	18	304	600,958	4,658	15
新庄北	7	48	57,542	2,427	15	321	574,490	6,085	24
<b>大沢野地域</b>	<b>11</b>	<b>34</b>	<b>46,722</b>	<b>1,858</b>	<b>30</b>	<b>418</b>	<b>830,517</b>	<b>10,897</b>	<b>16</b>
下夕	-	-	-	-	-	-	-	-	-
小羽	-	-	-	-	-	-	-	-	-
船峯	-	-	-	-	-	-	-	-	-
大沢野	2	5	×	×	9	106	110,832	2,939	5
大久保	9	29	×	×	21	312	719,685	7,958	11
<b>大山地域</b>	<b>4</b>	<b>26</b>	<b>×</b>	<b>60</b>	<b>10</b>	<b>37</b>	<b>4,331</b>	<b>×</b>	<b>3</b>
上滝	2	3	×	×	5	17	2,236	50	2
大山	-	-	-	-	2	5	×	×	1
大庄	1	1	×	×	2	14	×	×	-
福沢	1	22	×	×	1	1	×	×	-
<b>八尾地域</b>	<b>17</b>	<b>35</b>	<b>23,643</b>	<b>1,269</b>	<b>38</b>	<b>299</b>	<b>410,458</b>	<b>8,042</b>	<b>16</b>
八尾	13	21	305	×	20	42	×	×	3
保内	1	5	×	×	3	35	-	-	4
杉原	3	9	×	1,139	13	219	401,855	7,739	9
卯花	-	-	-	-	1	2	×	×	-
室牧	-	-	-	-	-	-	-	-	-
黒瀬谷	-	-	-	-	-	-	-	-	-
野積	-	-	-	-	1	1	×	×	-
仁歩	-	-	-	-	-	-	-	-	-
大長谷	-	-	-	-	-	-	-	-	-
<b>婦中地域</b>	<b>46</b>	<b>326</b>	<b>420,798</b>	<b>11,435</b>	<b>65</b>	<b>626</b>	<b>1,044,277</b>	<b>14,973</b>	<b>44</b>
速星	42	311	408,067	10,482	24	323	651,573	5,666	16
鶴坂	1	3	×	×	9	87	×	×	11
朝日	-	-	-	-	2	5	×	×	1
宮川	1	8	×	×	4	104	228,244	6,612	8
婦中熊野	-	-	-	-	5	18	883	100	3
古里	1	1	×	×	11	60	95,799	2,072	3
音川	-	-	-	-	1	3	×	×	-
神保	1	3	×	×	9	26	-	-	2
<b>山田地域</b>	<b>-</b>	<b>-</b>	<b>-</b>	<b>-</b>	<b>4</b>	<b>12</b>	<b>×</b>	<b>×</b>	<b>-</b>
山田南部	-	-	-	-	-	-	-	-	-
山田中部	-	-	-	-	3	10	×	×	-
山田西部	-	-	-	-	-	-	-	-	-
山田東部	-	-	-	-	1	2	×	×	-
<b>細入地域</b>	<b>1</b>	<b>1</b>	<b>×</b>	<b>×</b>	<b>4</b>	<b>13</b>	<b>×</b>	<b>×</b>	<b>-</b>
細入北部	-	-	-	-	3	11	×	×	-
細入南部	1	1	×	×	1	2	×	×	-

資料:企画管理部企画調整課

注:総務省・経済産業省所管の「令和3年経済センサス活動調査」の調査票情報を利用して富山市が独自に  
:年間商品販売額は、令和2年1年間の数値である。:管理、補助的経済活動のみを行う事業所、産業細分類が格付不能の法人組織の事業所又は産業小分類が  
小売の商品販売額及び仲立手数料のいずれの金額も無い法人組織の事業所は含まない。このため、7-1の  
:従業者数とは、「個人業主」、「無給家族従業者」、「有給役員」及び「常用雇用者」の計であり、「臨時雇用者」  
:個人経営の事業所は調査項目に年間商品販売額及び売場面積を含まない。

## 従業者数・年間商品販売額・売場面積(つづき)

令和3年6月1日現在

59 機械器具小売業			60 その他の小売業				61 無店舗小売業		
従業者数	年間商品 販売額	売場面積(m <sup>2</sup> )	事業所数	従業者数	年間商品 販売額	売場面積(m <sup>2</sup> )	事業所数	従業者数	年間商品 販売額
5	-	-	2	2	×	×	5	9	-
12	×	-	5	47	59,823	-	2	2	×
3	×	×	2	6	×	×	5	5	-
144	395,778	5,696	44	378	755,508	17,173	10	55	160,048
271	946,698	9,754	29	268	505,064	15,691	7	30	94,464
<b>68</b>	<b>93,996</b>	<b>384</b>	<b>46</b>	<b>384</b>	<b>786,657</b>	<b>9,309</b>	<b>6</b>	<b>25</b>	<b>103,775</b>
-	-	-	-	-	-	-	-	-	-
-	-	-	-	-	-	-	-	-	-
-	-	-	-	-	-	-	1	2	×
8	×	×	14	43	61,059	154	-	-	-
60	×	×	32	341	725,598	9,155	5	23	×
<b>8</b>	<b>2,021</b>	<b>100</b>	<b>15</b>	<b>59</b>	<b>78,777</b>	<b>×</b>	<b>2</b>	<b>3</b>	<b>×</b>
6	×	×	5	9	2,572	130	1	1	×
2	×	×	4	15	×	×	-	-	-
-	-	-	5	30	74,770	1,581	1	2	×
-	-	-	1	5	×	×	-	-	-
<b>68</b>	<b>65,666</b>	<b>179</b>	<b>49</b>	<b>314</b>	<b>720,355</b>	<b>6,483</b>	<b>3</b>	<b>3</b>	<b>8,522</b>
9	7,014	97	18	42	19,834	397	-	-	-
22	35,596	82	13	119	×	×	-	-	-
37	23,056	-	17	151	382,218	5,522	2	2	×
-	-	-	-	-	-	-	1	1	×
-	-	-	-	-	-	-	-	-	-
-	-	-	-	-	-	-	-	-	-
-	-	-	1	2	×	×	-	-	-
-	-	-	-	-	-	-	-	-	-
-	-	-	-	-	-	-	-	-	-
<b>353</b>	<b>1,154,989</b>	<b>10,794</b>	<b>90</b>	<b>792</b>	<b>1,651,553</b>	<b>27,019</b>	<b>8</b>	<b>118</b>	<b>375,865</b>
150	706,686	8,210	55	509	795,816	16,717	3	24	×
116	236,495	1,848	17	142	438,189	3,405	2	7	×
8	×	×	1	2	×	×	-	-	-
40	123,707	×	3	24	×	1,036	-	-	-
19	52,774	141	5	62	191,719	5,444	3	87	331,288
13	20,446	-	4	47	168,822	×	-	-	-
-	-	-	2	2	×	×	-	-	-
7	×	×	3	4	-	-	-	-	-
-	-	-	-	-	-	-	-	-	-
-	-	-	-	-	-	-	-	-	-
-	-	-	-	-	-	-	-	-	-
-	-	-	-	-	-	-	-	-	-
-	-	-	-	-	-	-	-	-	-
-	-	-	<b>5</b>	<b>10</b>	<b>4,781</b>	<b>×</b>	<b>1</b>	<b>1</b>	<b>×</b>
-	-	-	4	8	×	×	1	1	×
-	-	-	1	2	×	×	-	-	-

集計を行ったものである。

格付不能の個人経営(法人でない団体を含む)の事業所、卸売の商品販売額(仲立手数料を除く)、事業所数及び従業者数とは一致しない。  
は含めていない。

## 7-5 従業者規模別事業所数・従業者数・年間商品販売額

(単位:事業所・人・万円)

令和3年6月1日現在

産業分類別		合 計			2 人 以 下		
		事業所数	従業者数	年間商品販売額	事業所数	従業者数	年間商品販売額
<b>総</b>	<b>数</b>	<b>4,206</b>	<b>34,603</b>	<b>163,327,207</b>	<b>1,462</b>	<b>2,182</b>	<b>8,803,823</b>
卸	業 計	1,297	11,576	111,802,128	351	534	7,484,682
小	業 計	2,909	23,027	51,525,079	1,111	1,648	1,319,141
	56 各種商品小売業	8	543	2,368,555	1	2	χ
	57 織物・衣服・身の回り品小売業	396	1,765	2,722,190	183	246	152,729
	58 飲食料品小売業	780	7,839	14,121,857	268	409	273,007
	59 機械器具小売業	475	3,642	11,698,411	181	287	206,924
	60 その他の小売業	1,106	7,995	15,477,297	409	612	579,109
	61 無店舗小売業	144	1,243	5,136,769	69	92	χ
産業分類別		3 ～ 4 人			5 ～ 9 人		
		事業所数	従業者数	年間商品販売額	事業所数	従業者数	年間商品販売額
<b>総</b>	<b>数</b>	<b>868</b>	<b>2,971</b>	<b>15,098,494</b>	<b>877</b>	<b>5,789</b>	<b>36,165,652</b>
卸	業 計	297	1,003	12,126,405	320	2,127	28,716,548
小	業 計	571	1,968	2,972,089	557	3,662	7,449,104
	56 各種商品小売業	-	-	-	-	-	-
	57 織物・衣服・身の回り品小売業	101	348	544,400	76	470	841,377
	58 飲食料品小売業	116	397	229,412	147	996	918,334
	59 機械器具小売業	92	319	496,441	88	577	1,703,078
	60 その他の小売業	244	843	1,580,854	225	1,475	3,427,028
	61 無店舗小売業	18	61	120,982	21	144	559,287
産業分類別		10 ～ 19 人			20 ～ 29 人		
		事業所数	従業者数	年間商品販売額	事業所数	従業者数	年間商品販売額
<b>総</b>	<b>数</b>	<b>595</b>	<b>7,966</b>	<b>30,040,772</b>	<b>178</b>	<b>4,210</b>	<b>14,944,842</b>
卸	業 計	187	2,488	19,614,057	64	1,557	9,409,241
小	業 計	408	5,478	10,426,715	114	2,653	5,535,601
	56 各種商品小売業	2	32	χ	1	21	χ
	57 織物・衣服・身の回り品小売業	27	354	631,024	5	116	χ
	58 飲食料品小売業	158	2,113	1,676,187	28	635	999,627
	59 機械器具小売業	72	992	3,358,332	21	485	1,671,347
	60 その他の小売業	132	1,773	4,164,685	51	1,210	2,258,398
	61 無店舗小売業	17	214	χ	8	186	345,004
産業分類別		30 ～ 49 人			50 人 以上		
		事業所数	従業者数	年間商品販売額	事業所数	従業者数	年間商品販売額
<b>総</b>	<b>数</b>	<b>143</b>	<b>5,405</b>	<b>26,197,828</b>	<b>83</b>	<b>6,080</b>	<b>32,075,796</b>
卸	業 計	46	1,702	13,837,652	32	2,165	20,613,543
小	業 計	97	3,703	12,360,176	51	3,915	11,462,253
	56 各種商品小売業	1	42	χ	3	446	2,170,102
	57 織物・衣服・身の回り品小売業	2	79	χ	2	152	χ
	58 飲食料品小売業	38	1,499	4,516,038	25	1,790	5,509,252
	59 機械器具小売業	16	623	2,788,128	5	359	1,474,161
	60 その他の小売業	32	1,160	1,924,675	13	922	1,542,548
	61 無店舗小売業	8	300	2,873,543	3	246	χ

資料:企画管理部企画調整課

注:総務省・経済産業省所管の「令和3年経済センサスー活動調査」の調査票情報を利用して富山市が独自に集計を行ったものである。

:年間商品販売額は、令和2年1年間の数値である。

:管理、補助的経済活動のみを行う事業所、産業細分類が格付不能の法人組織の事業所又は産業小分類が格付不能の個人経営(法人でない団体を含む)の事業所、卸売の商品販売額(仲立手数料を除く)、小売の商品販売額及び仲立手数料のいずれの金額も無い法人組織の事業所は含まない。このため、7-1の事業所数及び従業者数とは一致しない。

:従業者数とは、「個人業主」、「無給家族従業者」、「有給役員」及び「常用雇用者」の計であり、「臨時雇用者」は含めていない。

:個人経営の事業所は調査項目に年間商品販売額を含まない。

7-6 県内市町村別商業の概況

(単位:事業所・人・万円)

令和3年6月1日現在

市町村	総 数					
	事業所数	構成比	従業者数	構成比	年間商品販売額	構成比
合 計	10,801	100.0	78,596	100.0	290,995,546	100.0
<b>富 山 市</b>	<b>4,206</b>	<b>38.9</b>	<b>34,603</b>	<b>44.0</b>	<b>163,327,207</b>	<b>56.1</b>
高 岡 市	2,082	19.3	15,488	19.7	52,154,769	17.9
魚 津 市	485	4.5	3,056	3.9	7,427,343	2.6
氷 見 市	436	4.0	2,260	2.9	3,684,588	1.3
滑 川 市	260	2.4	1,781	2.3	3,657,077	1.3
黒 部 市	343	3.2	2,064	2.6	4,688,449	1.6
砺 波 市	490	4.5	4,020	5.1	10,303,569	3.5
小 矢 部 市	391	3.6	2,340	3.0	7,020,241	2.4
南 砺 市	601	5.6	2,641	3.4	3,834,249	1.3
射 水 市	851	7.9	6,752	8.6	27,902,179	9.6
舟 橋 村	14	0.1	92	0.1	94,246	0.0
上 市 町	156	1.4	893	1.1	1,598,612	0.5
立 山 町	169	1.6	1,127	1.4	2,220,283	0.8
入 善 町	206	1.9	1,017	1.3	2,292,064	0.8
朝 日 町	111	1.0	462	0.6	790,670	0.3
市町村	卸 売 業 計					
	事業所数	構成比	従業者数	構成比	年間商品販売額	構成比
合 計	2,580	100.0	22,372	100.0	180,099,934	100.0
<b>富 山 市</b>	<b>1,297</b>	<b>50.3</b>	<b>11,576</b>	<b>51.7</b>	<b>111,802,128</b>	<b>62.1</b>
高 岡 市	602	23.3	5,429	24.3	32,929,879	18.3
魚 津 市	93	3.6	593	2.7	2,683,135	1.5
氷 見 市	56	2.2	283	1.3	698,282	0.4
滑 川 市	32	1.2	166	0.7	757,018	0.4
黒 部 市	45	1.7	232	1.0	1,245,091	0.7
砺 波 市	75	2.9	416	1.9	2,917,060	1.6
小 矢 部 市	59	2.3	708	3.2	4,294,201	2.4
南 砺 市	56	2.2	285	1.3	953,035	0.5
射 水 市	181	7.0	2,247	10.0	20,248,971	11.2
舟 橋 村	5	0.2	29	0.1	52,360	0.0
上 市 町	15	0.6	90	0.4	300,466	0.2
立 山 町	26	1.0	131	0.6	269,310	0.1
入 善 町	27	1.0	155	0.7	663,161	0.4
朝 日 町	11	0.4	32	0.1	285,837	0.2
市町村	小 売 業 計					
	事業所数	構成比	従業者数	構成比	年間商品販売額	構成比
合 計	8,221	100.0	56,224	100.0	110,895,612	100.0
<b>富 山 市</b>	<b>2,909</b>	<b>35.4</b>	<b>23,027</b>	<b>41.0</b>	<b>51,525,079</b>	<b>46.5</b>
高 岡 市	1,480	18.0	10,059	17.9	19,224,890	17.3
魚 津 市	392	4.8	2,463	4.4	4,744,208	4.3
氷 見 市	380	4.6	1,977	3.5	2,986,306	2.7
滑 川 市	228	2.8	1,615	2.9	2,900,059	2.6
黒 部 市	298	3.6	1,832	3.3	3,443,358	3.1
砺 波 市	415	5.0	3,604	6.4	7,386,509	6.7
小 矢 部 市	332	4.0	1,632	2.9	2,726,040	2.5
南 砺 市	545	6.6	2,356	4.2	2,881,214	2.6
射 水 市	670	8.1	4,505	8.0	7,653,208	6.9
舟 橋 村	9	0.1	63	0.1	41,886	0.0
上 市 町	141	1.7	803	1.4	1,298,146	1.2
立 山 町	143	1.7	996	1.8	1,950,973	1.8
入 善 町	179	2.2	862	1.5	1,628,903	1.5
朝 日 町	100	1.2	430	0.8	504,833	0.5

資料:企画管理部企画調整課

:数値(総数及び構成比を除く)は、富山県「令和3年経済センサス-活動調査産業別集計-富山県の卸売業・小売業編-〔概要版〕」から転載。

:年間商品販売額は、令和2年1年間の数値である。

:管理、補助的経済活動のみを行う事業所、産業細分類が格付不能の法人組織の事業所又は産業小分類が格付不能の個人経営(法人でない団体を含む)の事業所、卸売の商品販売額(仲立手数料を除く)、小売の商品販売額及び仲立手数料のいずれの金額も無い法人組織の事業所は含まない。このため、7-1の事業所数及び従業者数とは一致しない。

:従業者数とは、「個人業主」、「無給家族従業者」、「有給役員」及び「常用雇用者」の計であり、「臨時雇用者」は含めていない。

:個人経営の事業所は調査項目に年間商品販売額を含まない。

## 7-7 中小企業向け融資制度利用状況

(単位:件・千円)

年度	運転資金		経営安定資金		設備投資支援資金		企業立地促進事業資金	
	件数	貸付額	件数	貸付額	件数	貸付額	件数	貸付額
平成30年度	389	1,845,000	2	8,000	442	3,633,784	3	345,000
令和元	415	2,325,050	2	11,500	362	2,729,914	-	-
2	126	690,300	-	-	137	1,011,940	-	-
3	193	988,270	-	-	224	1,711,239	-	-
<b>4</b>	<b>226</b>	<b>1,121,700</b>	<b>-</b>	<b>-</b>	<b>227</b>	<b>1,711,410</b>	<b>-</b>	<b>-</b>
年度	高度化事業資金		創業者支援資金		第二創業支援資金		環境保全設備資金	
	件数	貸付額	件数	貸付額	件数	貸付額	件数	貸付額
平成30年度	-	-	37	143,740	12	91,207	1	4,000
令和元	-	-	24	101,900	5	32,300	-	-
2	-	-	16	88,100	2	9,000	-	-
3	-	-	23	103,280	6	74,330	-	-
<b>4</b>	<b>-</b>	<b>-</b>	<b>19</b>	<b>62,900</b>	<b>3</b>	<b>69,900</b>	<b>-</b>	<b>-</b>
年度	商店街空き店舗活用促進資金		緊急経営基盤安定資金		合計			
	件数	貸付額	件数	貸付額	件数	貸付額		
平成30年度	-	-	483	6,266,259	1,369	12,336,990		
令和元	-	-	445	6,180,220	1,253	11,380,884		
2	-	-	1,275	30,943,632	1,556	32,742,972		
3	-	-	55	585,818	501	3,462,937		
<b>4</b>	<b>-</b>	<b>-</b>	<b>42</b>	<b>794,400</b>	<b>517</b>	<b>3,760,310</b>		

資料:商工労働部商工労政課

## 7-8 岩瀬カナル会館の利用状況

(単位:件・日・人)

年度	物産販売所 入場者数	ホー ル			教 養 室			研 修 室			会 議 室		
		件数	日数	人数	件数	日数	人数	件数	日数	人数	件数	日数	人数
平成30年度	19,435	259	201	10,702	185	178	3,214	41	39	913	71	70	624
令和元	18,085	258	197	11,453	169	165	2,550	47	46	2,026	75	73	612
2	12,474	230	185	5,468	152	148	1,338	37	33	586	20	20	135
3	17,754	257	221	6,145	148	147	1,289	41	40	742	18	18	121
<b>4</b>	<b>11,556</b>	<b>217</b>	<b>188</b>	<b>5,788</b>	<b>141</b>	<b>139</b>	<b>1,236</b>	<b>62</b>	<b>62</b>	<b>1,278</b>	<b>42</b>	<b>42</b>	<b>286</b>

資料:商工労働部コンベンション・薬業物産課 岩瀬カナル会館(開館平成6年4月) 別館(開館平成10年8月)



## 7-9 企業・工業団地一覧(富山市管理)

令和5年4月1日現在

団地名	組合並びに協議会 設立年	所在地	面積(ha)	企業数	
富山地域					
1	富山市四方チャレンジ・ミニ企業 団地	平成 2年	四方荒屋地内	1	9
2	四方テクニカルパーク	平成 3年	四方荒屋・今市・古川地内	6	28
3	草島工業団地	平成 6年	草島地内	8	11
4	水橋リバーサイドパーク	平成 6年	水橋肘崎、水橋市田袋地内	14	8
5	上条工業団地	平成 7年	水橋石割、水橋田伏、 水橋北馬場地内	14	6
6	金屋企業団地	平成11年	金屋地内	25	29
7	呉羽南部企業団地	平成23年	境野新、池多、北押川地内	26	19
8	第2期呉羽南部企業団地	-	堺野新、池多、北押川、 平岡、杉谷、古沢地内	25	14
9	熊野北部企業団地	平成23年	小中地内	4	2
大沢野地域					
10	中大久保企業団地	平成 7年	中大久保地内	21	18
11	大沢野西部企業団地	-	西塩野・加納地内	2	1
八尾地域					
12	富山八尾中核工業団地	昭和60年	八尾町保内地内	194	29
婦中地域					
13	婦中町臨空工業団地	-	婦中町増田、板倉、添島地内	38	10
14	婦中企業団地(第2期)	-	婦中町道場、下井沢地内	25	9
15	富山イノベーションパーク	平成10年	婦中町島本郷地内	19	15
16	西本郷企業団地	平成23年	婦中町西本郷地内	8	14

資料:商工労働部企業立地課

## 薬業

## 7-10 医薬品配置従業者数

年次	各年12月31日現在		
	全 国	富 山 県	富 山 市
平成 30年	13,723	642	299
令和 元	12,340	597	275
2	11,995	515	240
3	11,353	474	215
<b>4</b>	<b>10,342</b>	<b>403</b>	<b>184</b>

資料: 商工労働部コンベンション・薬業物産課

## 7-11 富山市製薬企業生産額

年次	企業数(社)	医薬品製造品目数(品目)		医薬品生産額(千円)		輸出額(千円)
		総 数	うち、配置用薬	総 額	うち、配置用薬	
平成 30年	50	4,212	420	202,632,578	6,203,926	4,499,432
令和 元	50	4,083	384	218,143,566	5,730,278	5,735,816
2	50	4,123	394	219,518,908	4,927,651	7,403,993
3	50	3,963	325	255,098,400	4,998,953	11,720,336
<b>4</b>	<b>50</b>	<b>4,104</b>	<b>256</b>	<b>241,025,160</b>	<b>3,663,037</b>	<b>12,004,992</b>

資料: 商工労働部コンベンション・薬業物産課

# 8 金融

## 8 金 融

## 8-1 市内銀行など金融機関勘定

(単位:百万円)

各年12月31日現在

年 次	預 金						貸 出 金
	総 額	当 座	普 通	定 期	定期積金	通知・その他	
平成 30年	3,766,040	1,990,730		1,723,322		50,024	2,581,116
令和 元	3,920,075	2,195,478		1,674,787		49,783	2,592,176
2	4,215,225	2,528,233		1,647,108		39,862	2,657,967
3	4,310,905	2,683,264		1,582,201		45,731	2,660,737
<b>4</b>	<b>4,427,651</b>	<b>2,799,541</b>		<b>1,600,848</b>		<b>27,245</b>	<b>2,740,225</b>
普 通 銀 行 (10行84店)	3,480,218	2,407,192		1,050,182		22,835	2,303,566
信 用 金 庫 (4庫27店)	437,283	12,841	169,325	245,791	7,740	1,580	209,491
労 働 金 庫	125,511	92	50,561	74,722	-	136	62,850
信 用 組 合 (3組合3店)	61,353	187	19,547	38,886	787	1,944	19,278
農 業 協 同 組 合 (3組合)	268,774	1,143	118,538	144,547	4,188	357	36,093
信用漁協連合会	6,295	-	2,366	3,903	6	20	2,460
(株)商工組合中央金庫	48,217	4,504	13,245	30,096	-	373	68,907
日本政策金融公庫	-	-	-	-	-	-	37,580

資料:富山県銀行協会等

注:日本政策金融公庫の貸出金は、国民生活事業の呉東地区全域の分。

:商工組合中央金庫の定期は定期積金を含む。

:集計の都合上、預金の総額と内訳の計は必ずしも一致しない場合がある。

:ゆうちょ銀行は除く。

## 8-2 信用保証状況

(単位:千円)

各年12月31日現在

年 次	保 証 承 諾		保 証 債 務 残 高	
	件 数	金 額	件 数	金 額
平成 30年	4,939	44,165,067	22,567	137,560,680
令和 元	5,018	45,242,170	20,496	129,367,624
2	15,699	250,333,243	25,984	300,614,408
3	6,846	103,616,068	27,350	334,492,445
<b>4</b>	<b>5,272</b>	<b>65,885,028</b>	<b>28,113</b>	<b>336,041,112</b>

資料:富山県信用保証協会

注:数値は富山県内全域分である。

8-3 手形交換高

年 月	交 換 日 数	手 形 交 換 高					不 渡 手 形		
		枚 数	金 額 (百万円)	1 日 当 り		1枚当り 金 額 (千円)	人 員	枚 数	金 額 (千円)
				枚 数	金 額 (百万円)				
平成30年	245	268,837	446,424	1,097	1,822	1,660	4	10	3,955
令和元	241	244,748	415,286	1,015	1,723	1,696	5	7	2,611
2	243	208,536	347,582	858	1,430	1,666	3	6	619
3	244	173,308	296,369	710	1,214	1,710	1	1	2,350
<b>4</b>	<b>204</b>	<b>134,390</b>	<b>233,826</b>	<b>658</b>	<b>1,146</b>	<b>1,739</b>	<b>1</b>	<b>1</b>	<b>506</b>
1月	19	16,150	28,099	850	1,478	1,739	-	-	-
2	18	12,742	22,933	707	1,274	1,799	-	-	-
3	22	14,312	27,302	650	1,241	1,907	-	-	-
4	20	10,561	18,269	528	913	1,729	1	1	506
5	19	16,279	29,704	856	1,563	1,824	-	-	-
6	22	13,163	22,245	598	1,011	1,690	-	-	-
7	20	11,214	15,545	560	777	1,386	-	-	-
8	22	15,316	25,446	696	1,156	1,661	-	-	-
9	20	12,164	21,984	608	1,099	1,807	-	-	-
10	20	11,670	20,895	583	1,044	1,790	-	-	-
11	2	819	1,399	409	699	1,708	-	-	-
12	-	-	-	-	-	-	-	-	-

資料: 富山手形交換所

注: 不渡り手形は取引停止処分のみ示す。

: 呉東地区全域の分である。

: 単位未満切捨て集計のため、内訳と合計が一致しない。

: 「電子交換所」設立により、手形・小切手の交換業務が電子データ化したため、手形交換高は令和4年11月2日までの数字である。なお、令和4年11月3日以降は集計していない。

8-4 生命保険の契約高(個人保険)

(単位: 百万円)

年 度	新 契 約 高		保 有 契 約 高	
	件 数	金 額	件 数	金 額
平成30年度	135,678	616,365	1,783,749	8,648,836
令和元	118,677	470,620	1,830,200	8,413,576
2	98,350	410,326	1,845,306	8,213,812
3	105,066	434,440	1,857,910	8,051,736
<b>4</b>	<b>111,652</b>	<b>477,355</b>	<b>1,862,148</b>	<b>7,934,331</b>

資料: (社)生命保険協会 「生命保険事業概況」

注: 数値は富山県内全域分である。

: かんぽ生命を除く。

## 8-5 県内の銀行勘定

(1) 預金の状況

(単位:億円)

令和4年12月31日現在

都 市 別	総 数	要求払預金	定期性預金	その他預金
<b>総 数 (179店)</b>	<b>65,144</b>	<b>44,168</b>	<b>20,632</b>	<b>343</b>
富 山 市 内 (84店)	34,802	24,071	10,501	228
高 岡 市 内 (29店)	8,383	5,698	2,642	42
魚 津 市 内 (6店)	2,556	1,779	739	38
氷 見 市 内 (5店)	1,685	1,023	659	2
滑 川 市 内 (3店)	1,311	880	430	-
黒 部 市 内 (5店)	2,629	1,857	758	14
砺 波 市 内 (7店)	2,166	1,424	737	3
小 矢 部 市 内 (5店)	1,419	886	531	1
南 砺 市 内 (13店)	2,605	1,516	1,084	3
射 水 市 内 (11店)	3,764	2,597	1,161	5
そ の 他 県 内 (11店)	3,821	2,431	1,385	4

資料: 富山県銀行協会

注: 要求払預金 (当座預金+普通預金+通知預金)

: 定期性預金 (定期預金+定期積金)

: その他預金 (納税準備預金+その他預金)

(2) 貸付の状況

(単位:億円)

令和4年12月31日現在

都 市 別	総 数	手形貸付	証書貸付	当座貸越	割引手形	現金在高
<b>総 数 (179店)</b>	<b>36,098</b>	<b>461</b>	<b>30,777</b>	<b>4,651</b>	<b>207</b>	<b>531</b>
富 山 市 内 (84店)	23,035	246	20,136	2,553	99	362
高 岡 市 内 (29店)	5,536	70	4,267	1,155	43	51
魚 津 市 内 (6店)	1,190	27	1,019	139	3	13
氷 見 市 内 (5店)	531	15	456	56	2	7
滑 川 市 内 (3店)	439	6	380	49	2	6
黒 部 市 内 (5店)	760	11	663	82	2	10
砺 波 市 内 (7店)	876	13	704	148	10	11
小 矢 部 市 内 (5店)	557	7	452	93	3	7
南 砺 市 内 (13店)	772	12	627	116	15	17
射 水 市 内 (11店)	1,640	23	1,415	182	19	24
そ の 他 県 内 (11店)	757	25	653	73	5	18

資料: 富山県銀行協会

## 9 物価及び消費生活

## 9 物価及び消費生活

### 9-1 富山市消費者

年月	食																	住居	
	総合	食料	穀類	魚介類	生鮮魚介	肉類	乳卵類	野菜・海藻	生鮮野菜	果物	生鮮果物	油脂・調味料	菓子類	調理食品	飲料	酒類	外食		
平成 29年	99.4	96.6	98.2	99.7	100.9	99.6	92.0	98.1	98.9	93.2	94.3	98.2	90.6	93.5	101.8	102.1	96.3	101.4	
30	100.3	98.4	99.4	99.9	101.2	102.1	96.4	102.4	104.9	95.3	96.0	100.5	92.2	96.7	100.8	101.0	97.0	100.5	
令和 元	100.2	98.6	99.9	100.3	100.5	98.4	98.7	96.9	95.4	95.0	95.1	99.9	98.0	98.8	100.2	100.5	98.1	99.7	
2	100.0	100.0	100.0	100.0	100.0	100.0	100.0	100.0	100.0	100.0	100.0	100.0	100.0	100.0	100.0	100.0	100.0	100.0	
3	99.8	99.9	99.0	101.4	103.9	100.7	100.4	98.2	95.9	96.4	96.7	100.4	100.9	101.1	99.2	99.0	100.0	101.7	
4	<b>102.4</b>	<b>104.6</b>	<b>108.7</b>	<b>115.8</b>	<b>123.7</b>	<b>102.8</b>	<b>101.8</b>	<b>101.1</b>	<b>98.9</b>	<b>100.4</b>	<b>101.1</b>	<b>106.4</b>	<b>104.8</b>	<b>106.0</b>	<b>101.5</b>	<b>100.2</b>	<b>102.9</b>	<b>103.7</b>	
令和 3年	1月	99.9	100.7	99.4	98.9	96.3	102.0	99.6	103.2	104.7	97.9	97.9	100.5	100.3	103.4	98.7	99.7	100.0	100.4
2	99.9	100.7	99.4	102.4	104.7	103.1	101.0	99.5	98.1	99.7	99.8	99.5	100.5	102.0	99.0	100.7	100.0	100.3	
3	99.8	99.2	98.7	97.3	96.3	101.7	100.4	95.8	91.6	93.3	92.9	99.1	99.6	101.8	99.2	99.6	100.0	100.5	
4	99.0	99.0	98.0	95.6	97.0	100.5	102.5	97.5	94.5	96.3	96.5	101.3	100.7	98.8	98.0	98.9	100.0	101.6	
5	99.1	98.5	97.8	96.8	95.7	99.9	99.8	95.6	91.5	94.3	94.3	99.4	99.4	100.3	98.6	96.9	100.0	101.6	
6	99.4	99.2	98.8	98.6	99.2	100.0	100.2	96.1	92.3	100.5	101.2	99.0	101.0	99.1	99.9	98.0	100.0	102.1	
7	99.6	99.0	98.0	102.6	106.0	100.5	100.1	93.3	88.6	96.7	97.3	100.3	100.0	98.9	100.0	99.2	100.0	102.1	
8	100.0	100.2	97.9	102.3	106.1	100.9	100.4	98.3	95.6	103.8	105.1	100.1	99.2	102.5	98.8	98.4	100.0	102.1	
9	100.1	100.7	98.6	102.2	106.9	100.1	101.2	107.6	110.4	92.6	92.9	99.8	100.7	99.8	99.7	100.2	100.0	102.1	
10	100.0	100.4	99.1	103.7	108.3	100.0	100.6	100.1	98.6	88.9	88.8	101.7	102.5	102.6	99.9	99.1	100.2	102.4	
11	100.1	100.2	101.2	105.0	109.8	99.8	98.5	95.9	92.3	92.2	92.4	101.7	101.8	102.5	99.5	99.1	100.3	102.4	
12	100.2	101.3	101.0	111.3	120.4	99.9	100.5	95.7	92.3	100.4	101.1	102.1	105.3	102.0	99.1	98.5	100.3	102.6	
令和 4年	1月	100.7	102.6	102.6	108.3	118.4	100.0	99.4	101.2	101.1	105.4	106.6	104.0	105.3	103.8	101.1	99.0	101.1	102.6
2	100.9	102.7	105.6	111.3	122.0	100.6	100.3	100.1	99.7	104.9	106.1	103.2	104.3	101.8	102.5	99.3	100.9	102.8	
3	101.3	102.6	107.1	111.5	122.8	100.5	100.0	100.1	98.5	101.6	102.5	105.2	102.8	102.2	101.7	99.2	100.9	103.0	
4	101.8	103.4	107.0	111.0	117.4	101.3	102.0	103.0	102.4	98.9	99.5	105.0	103.5	103.9	101.7	99.0	102.0	103.0	
5	101.9	103.7	105.2	111.0	117.0	101.1	102.5	104.5	103.9	106.9	108.2	102.5	103.6	103.6	100.8	99.0	102.7	103.2	
6	102.1	104.3	108.3	112.7	119.6	104.0	104.7	100.1	97.9	107.3	108.7	104.3	105.0	105.3	98.9	97.7	102.8	103.9	
7	102.5	103.9	108.1	114.8	123.5	103.1	101.9	96.4	91.8	102.1	102.9	106.1	104.5	107.2	97.6	98.4	103.1	104.4	
8	102.9	104.5	108.9	114.0	118.4	104.0	101.0	99.6	96.2	108.2	109.6	106.5	106.1	106.1	97.5	97.7	103.2	104.3	
9	103.1	105.1	112.3	121.4	130.2	103.5	98.9	103.4	101.9	89.5	89.2	107.5	103.4	108.0	99.9	99.1	103.3	104.3	
10	103.6	106.8	111.6	121.3	127.5	106.0	102.2	103.5	101.3	96.5	96.8	108.6	105.1	110.0	103.7	102.8	104.3	104.4	
11	104.0	107.5	113.3	120.8	126.0	106.3	104.0	104.3	101.5	90.5	90.2	112.4	107.1	110.0	106.7	105.6	104.6	104.2	
12	104.2	107.8	113.9	131.2	142.0	103.6	105.1	97.4	90.4	93.2	93.3	112.1	107.5	110.5	105.3	106.1	105.5	104.3	

資料:総務省統計局「消費者物価指数年報」



## 物価指数（中分類指数）

令和2年=100

家賃	設備修繕・維持	光熱水道					家具・家事用品		被服及び履物	衣履物		保健医療	交通・通信	自動車等関係費	教育	教養娯楽	諸雑費	たばこ
		光熱	電気	ガス	他の光熱	上下水道料	家具	家庭用耐久財		衣料	履物							
102.5	95.3	96.8	96.9	97.0	92.1	98.2	102.8	99.9	101.0	98.7	96.3	97.6	100.4	99.0	102.0	99.3	104.5	88.0
101.4	95.4	101.0	100.9	99.8	111.0	98.2	99.1	95.2	99.8	99.5	93.3	99.7	102.2	102.7	103.1	99.7	104.6	90.6
100.4	95.7	102.1	102.7	101.4	110.2	98.5	97.6	93.7	100.0	102.3	96.2	100.1	101.0	102.0	104.6	100.5	103.8	96.4
100.0	100.0	100.0	100.0	100.0	100.0	100.0	100.0	100.0	100.0	100.0	100.0	100.0	100.0	100.0	100.0	100.0	100.0	100.0
101.5	102.1	102.2	101.8	101.0	113.1	100.0	101.4	101.1	98.9	98.0	100.4	99.1	95.3	102.0	99.5	101.3	100.8	108.5
<b>102.5</b>	<b>107.6</b>	<b>112.1</b>	<b>113.5</b>	<b>115.7</b>	<b>129.9</b>	<b>100.0</b>	<b>106.9</b>	<b>108.0</b>	<b>99.2</b>	<b>100.0</b>	<b>97.4</b>	<b>98.9</b>	<b>94.4</b>	<b>105.0</b>	<b>100.0</b>	<b>102.3</b>	<b>102.0</b>	<b>113.6</b>
99.9	101.9	98.0	97.8	96.4	96.4	100.0	100.1	98.0	96.7	92.7	102.7	99.1	99.6	99.2	98.5	100.3	100.6	106.8
99.8	101.6	98.3	97.6	96.8	100.6	100.0	101.9	105.3	96.9	95.0	100.6	98.9	99.8	99.7	98.5	99.8	100.5	106.8
100.1	101.9	98.9	97.6	98.4	105.3	100.0	102.1	103.6	98.3	98.9	100.6	98.8	100.2	101.0	98.5	100.5	100.4	106.8
101.5	102.0	99.8	98.0	99.8	110.3	100.0	101.3	102.4	100.4	99.8	100.6	99.0	93.5	101.2	98.9	101.3	100.3	106.8
101.6	101.9	101.1	100.2	101.0	110.3	100.0	102.2	104.0	100.3	99.6	100.6	99.8	93.8	101.4	99.9	101.7	100.3	106.8
102.2	101.8	102.1	101.3	100.8	115.4	100.0	101.5	101.9	99.1	97.9	100.6	99.1	94.1	102.1	99.9	101.0	100.1	106.8
102.1	101.9	103.0	102.5	100.7	118.1	100.0	101.5	101.0	97.4	95.1	100.6	98.9	95.0	102.7	99.9	102.1	100.4	106.8
102.1	102.1	103.5	103.4	100.9	118.5	100.0	100.2	98.5	95.8	92.7	100.6	99.3	94.4	103.1	99.9	102.7	102.2	106.8
102.1	102.0	104.1	104.2	102.3	117.7	100.0	101.0	98.8	100.9	100.7	100.6	99.4	94.0	102.7	99.9	101.6	101.2	106.8
102.4	102.6	105.0	105.1	103.3	120.4	100.0	101.8	100.6	100.9	100.7	100.4	98.8	93.0	103.6	99.9	101.6	101.3	113.5
102.4	102.7	106.2	106.4	104.8	124.3	100.0	102.5	99.8	101.0	103.0	100.6	98.9	93.3	104.1	99.9	101.2	101.4	113.5
102.4	103.4	106.6	107.4	106.5	120.0	100.0	101.1	99.3	99.0	99.9	96.5	98.7	92.6	103.2	99.9	101.5	101.1	113.5
102.5	103.2	108.1	108.7	107.4	127.0	100.0	101.6	98.5	97.7	98.3	96.2	98.7	92.9	103.6	99.9	101.4	101.5	113.5
102.6	103.3	109.2	109.8	109.3	130.1	100.0	101.4	96.0	95.8	95.9	94.0	98.5	93.3	104.3	99.9	101.6	101.9	113.5
102.7	103.7	109.9	109.8	111.6	134.7	100.0	101.8	100.6	98.2	100.1	96.2	98.3	94.4	105.8	99.9	101.7	102.4	113.5
102.6	104.6	110.3	110.1	113.0	134.3	100.0	105.0	104.1	100.1	101.3	97.3	98.5	94.2	105.6	100.0	102.6	102.0	113.5
102.6	105.5	110.4	110.6	114.9	129.3	100.0	106.8	109.3	99.3	100.4	96.9	98.7	93.9	105.2	100.0	102.9	101.9	113.5
102.6	108.2	111.0	111.0	115.3	133.9	100.0	107.7	112.3	98.2	98.1	96.5	98.5	94.2	105.7	100.0	101.9	101.2	113.5
102.6	110.3	112.0	112.2	116.1	135.5	100.0	106.8	107.2	97.0	97.7	95.7	99.0	95.6	105.8	100.0	102.9	102.4	113.5
102.6	110.1	112.4	114.0	116.8	128.9	100.0	109.0	112.3	96.3	96.2	95.8	99.2	95.1	105.0	100.0	104.0	103.0	113.5
102.4	110.5	113.8	116.6	117.6	127.0	100.0	109.9	113.5	100.1	101.5	96.2	99.1	94.9	105.1	100.0	103.0	101.8	113.5
102.5	111.1	115.0	118.8	119.1	125.8	100.0	109.7	114.4	100.6	101.4	100.9	99.6	94.7	104.6	100.0	102.2	101.9	113.9
102.4	110.2	116.2	120.1	121.8	126.6	100.0	111.3	114.7	103.6	104.5	101.3	99.6	95.1	104.9	100.0	101.4	101.8	114.2
102.3	110.7	117.0	120.7	126.1	125.4	100.0	111.4	113.5	103.4	104.1	101.3	99.3	95.2	105.1	100.0	101.8	102.2	114.2

## 9-2 消費者物価地域差指数(年平均)

全国平均=100

都市名	総 合					食 料				
	平成30年	令和元年	2年	3年	4年	平成30年	令和元年	2年	3年	4年
<b>富 山 市</b>	<b>99.5</b>	<b>98.9</b>	<b>99.0</b>	<b>99.0</b>	<b>98.6</b>	<b>103.0</b>	<b>102.9</b>	<b>102.5</b>	<b>102.6</b>	<b>102.2</b>
札幌市	99.6	99.5	100.1	100.6	100.9	100.7	100.9	100.7	101.7	102.8
青森市	98.6	98.5	97.9	97.8	98.1	97.8	98.5	99.3	98.8	98.8
盛岡市	99.4	99.2	99.0	99.5	99.1	99.1	98.6	99.5	100.0	98.8
仙台市	99.2	99.9	99.4	99.6	99.7	97.7	98.4	98.7	98.4	98.6
秋田県	98.2	98.2	98.1	98.6	99.1	98.2	98.3	98.3	98.6	99.4
山形市	99.4	100.1	100.3	100.5	100.3	99.9	100.8	101.7	101.8	101.9
福島市	100.3	100.4	100.4	100.6	100.7	102.9	102.6	102.3	102.2	102.2
水戸市	98.6	98.7	98.3	98.6	98.9	98.5	98.2	96.6	97.6	96.9
宇都宮市	99.2	99.1	99.7	99.5	99.4	99.8	99.7	100.2	100.3	100.5
前橋市	96.4	96.7	96.6	96.5	96.1	98.3	98.2	97.1	97.5	97.0
さいたま市	102.8	102.7	101.6	101.1	101.4	101.4	101.2	100.2	99.6	99.2
千葉市	101.1	101.3	101.1	100.6	100.7	102.2	102.8	102.7	101.9	101.4
東京都	105.1	105.4	106.0	105.3	105.5	103.0	103.4	103.2	102.9	103.2
横浜	105.1	104.7	103.7	103.6	103.7	102.8	102.5	102.0	102.0	102.0
新潟	98.9	98.9	98.7	98.7	99.0	100.6	100.9	100.8	101.0	101.5
金沢市	100.3	100.3	99.9	99.9	99.4	103.4	103.5	103.4	103.3	102.8
福井市	99.3	99.4	99.0	99.0	98.8	103.1	104.0	104.2	102.9	103.1
甲府市	99.4	99.4	98.2	98.3	98.9	100.8	101.0	100.0	99.6	100.7
長野市	97.5	98.3	98.3	98.0	98.2	94.3	95.4	95.8	95.8	96.2
岐阜市	98.1	98.2	98.3	98.1	97.9	98.6	99.1	100.0	99.1	97.8
静岡市	99.2	99.7	99.9	99.9	100.0	99.6	100.2	100.3	99.9	99.1
名古屋	98.9	98.5	98.5	98.9	99.2	98.5	97.6	98.3	99.2	99.3
津市	98.2	98.1	98.0	98.2	98.5	100.6	99.7	99.2	98.7	98.4
大津市	100.4	100.5	100.0	100.4	100.0	101.2	101.0	99.1	99.9	99.9
京都市	100.9	100.8	101.6	101.1	100.8	101.1	100.9	101.2	101.5	100.9
大阪市	99.9	99.7	100.7	100.7	100.3	100.0	100.8	100.6	100.3	100.5
神戸市	101.2	100.9	100.3	99.9	99.4	100.6	99.8	99.7	100.3	99.9
奈良市	96.7	97.1	96.7	96.9	96.7	95.1	95.7	95.1	95.8	96.8
和歌山	99.8	99.2	99.2	99.1	98.9	101.2	100.7	100.4	101.1	100.5
鳥取市	98.3	98.2	97.6	97.8	97.9	100.9	101.3	100.7	101.0	101.5
松江市	99.8	99.9	99.5	100.2	99.8	102.0	102.2	102.7	103.1	102.9
岡山市	98.5	97.6	97.6	98.0	97.9	101.3	99.3	100.6	101.1	100.5
広島市	98.9	98.9	98.7	98.8	98.9	101.2	100.1	100.3	101.3	101.7
山口市	98.5	99.2	99.9	100.3	100.5	100.6	101.8	102.2	102.9	103.3
徳島市	100.2	100.5	99.9	100.1	99.3	103.3	103.2	104.1	104.1	103.0
高松市	98.9	98.7	98.7	99.3	99.1	98.8	100.2	101.2	101.5	101.4
松山市	98.0	97.9	98.4	98.6	98.7	99.7	99.0	100.8	101.0	100.7
高知市	99.2	99.8	99.3	100.1	99.5	103.2	102.5	101.2	102.1	101.0
福岡市	97.0	97.5	97.8	98.0	97.8	94.6	95.2	96.4	97.2	97.7
佐賀市	96.9	97.2	98.0	98.0	97.9	97.4	97.1	97.7	97.5	97.5
長崎市	101.2	100.8	100.3	99.9	99.9	99.8	99.1	100.0	100.3	100.6
熊本市	98.4	98.4	98.7	99.0	99.0	101.0	99.9	100.0	99.7	100.1
大分市	98.0	98.4	98.5	98.1	97.7	100.0	99.9	100.5	100.6	99.9
宮崎	96.8	96.7	96.7	96.9	96.9	98.2	98.5	99.0	97.9	98.3
鹿児島	97.2	97.3	97.4	97.6	96.8	100.8	100.4	100.6	99.8	98.4
那覇市	99.2	99.6	99.1	99.6	100.0	104.6	104.7	104.2	104.9	106.1
川崎市	105.4	105.2	104.7	104.2	104.0	102.1	101.3	101.8	101.8	101.7
相模原	103.1	103.0	102.1	101.8	101.9	102.8	102.2	102.0	101.6	101.6
浜松市	98.3	98.5	98.6	98.6	98.4	99.2	99.5	99.7	99.7	98.5
堺市	100.2	100.0	99.7	99.8	99.4	99.6	99.8	99.4	99.3	99.6
北九州	97.1	97.5	98.3	98.4	98.2	97.7	98.2	99.0	99.3	99.8

資料:総務省統計局「小売物価統計調査(構造編)年報」

注:市の名称及び区域について、平成30年から令和元年は平成26年6月11日現在、令和2年から令和4年は令和元年6月25日現在による。

## 9-3 1世帯当たりの月平均収入及び支出(総世帯のうち勤労者世帯)

(単位:円)

年次	実収入		実支出							エンゲル 係数 $\frac{(B)}{(A)}$	
	勤め先 収入	(A)	消費支出					非消費 支出			
			食料(B)	住居	光熱・水道	被服及び履物	その他				
平成30年	555,973	482,329	384,558	299,303	75,155	15,559	23,814	10,371	174,404	85,255	25.1
令和元	505,238	455,123	358,054	277,671	66,484	24,359	21,789	8,842	156,197	80,383	23.9
2	586,660	502,616	374,340	275,334	70,104	13,888	20,994	9,096	161,251	99,006	25.5
3	611,307	535,796	399,845	295,152	73,425	19,009	22,876	8,697	171,146	104,693	24.9
<b>4</b>	<b>600,800</b>	<b>512,099</b>	<b>396,988</b>	<b>295,180</b>	<b>75,836</b>	<b>16,781</b>	<b>28,107</b>	<b>9,383</b>	<b>165,072</b>	<b>101,808</b>	<b>25.7</b>
全 国	535,177	492,119	373,592	273,417	67,166	24,148	20,019	9,776	152,308	100,176	24.6
青 森 市	416,823	380,518	299,341	233,006	65,463	17,447	25,149	7,667	117,280	66,335	28.1
秋 田 市	544,456	488,889	392,727	293,133	69,515	20,337	28,359	10,640	164,282	99,593	23.7
宇 都 宮 市	598,448	552,886	422,525	301,179	77,304	18,453	23,166	11,028	171,228	121,345	25.7
さいたま市	694,847	671,713	429,875	284,894	63,697	32,906	18,625	15,725	153,941	144,981	22.4
新 潟 市	543,975	499,892	366,927	272,085	69,977	21,780	22,225	8,041	150,061	94,842	25.7
金 沢 市	642,290	576,030	412,075	297,533	82,401	10,109	25,978	10,870	168,174	114,542	27.7
福 井 市	600,026	539,857	376,555	275,708	70,102	6,584	22,773	9,531	166,716	100,847	25.4
長 野 市	443,716	402,895	335,763	252,615	58,930	19,171	21,115	7,088	146,310	83,148	23.3
岐 阜 市	646,726	592,629	446,008	325,145	72,919	23,886	25,029	11,423	191,888	120,862	22.4
高 松 市	540,660	489,253	367,713	265,497	62,407	17,892	19,534	8,745	156,919	102,216	23.5
高 知 市	544,076	501,701	355,356	258,493	61,864	26,791	18,624	8,487	142,726	96,863	23.9
大 分 市	494,678	443,654	347,930	254,823	59,387	17,775	18,251	7,162	152,247	93,107	23.3

資料:総務省統計局「家計調査年報」

注:「非消費支出」は、直接税や社会保険料など原則として世帯の自由にならない支出である。

:表示した数値は、その1けた下位で四捨五入しているため、内訳を足し上げても必ずしも計に一致しない。

## 9-4 1世帯当たりの月平均消費支出(総世帯)

(単位:円)

年次	消費支出額						エンゲル 係数 $\frac{(B)}{(A)}$	
	総額 (A)	食料 (B)	穀類	住居	光熱・水道	被服及び履物		その他
平成30年	261,084	68,405	5,613	11,601	22,623	8,604	149,851	26.2
令和元	257,579	64,987	4,879	22,218	21,465	7,965	140,944	25.2
2	262,443	67,720	5,508	14,517	21,970	8,290	149,947	25.8
3	265,734	68,632	5,679	14,620	22,233	7,481	152,768	25.8
<b>4</b>	<b>264,279</b>	<b>69,455</b>	<b>5,788</b>	<b>16,302</b>	<b>26,311</b>	<b>7,500</b>	<b>144,711</b>	<b>26.3</b>
全 国	244,231	63,597	5,003	20,330	20,398	7,640	132,266	26.0
青 森 市	207,625	59,280	4,580	16,238	27,003	5,830	99,273	28.6
秋 田 市	241,404	62,936	4,732	15,216	26,732	7,449	129,070	26.1
宇 都 宮 市	260,323	70,357	5,235	21,108	22,893	8,274	137,691	27.0
さいたま市	249,555	59,705	4,024	28,192	18,684	11,840	131,135	23.9
新 潟 市	237,714	64,386	5,040	16,813	22,684	6,806	127,026	27.1
金 沢 市	265,122	72,403	5,977	15,014	23,663	8,266	145,775	27.3
福 井 市	219,015	59,642	5,206	7,452	22,363	5,881	123,678	27.2
長 野 市	235,092	58,122	5,082	17,519	22,904	6,145	130,404	24.7
岐 阜 市	261,480	64,185	5,090	17,339	24,029	8,262	147,664	24.5
高 松 市	239,155	59,303	4,628	15,997	19,770	6,717	137,366	24.8
高 知 市	230,233	58,074	4,537	22,460	19,009	6,974	123,714	25.2
大 分 市	227,246	54,625	4,196	19,315	19,072	7,293	126,941	24.0

資料:総務省統計局「家計調査年報」

:表示した数値は、その1けた下位で四捨五入しているため、内訳を足し上げても必ずしも計に一致しない。

9-5 野菜主要産地別前年比較表

産地		数量 t	金額 千円	平均 価格 円	全体比 %		前年			前年比 %	
					数量	金額	数量 t	金額 千円	平均 価格 円	数量	金額
合	計	20,915	5,612,304	268	100.0	100.0	26,232	6,106,457	233	79.7	91.9
北	海	4,670	846,095	181	22.3	15.1	4,983	777,561	156	93.7	108.8
富	山	<b>3,474</b>	<b>832,150</b>	<b>240</b>	<b>16.6</b>	<b>14.8</b>	<b>4,130</b>	<b>834,811</b>	<b>202</b>	<b>84.1</b>	<b>99.7</b>
愛	知	2,827	714,450	253	13.5	12.7	3,760	559,337	149	75.2	127.7
高	知	1,332	631,556	474	6.4	11.3	1,345	639,889	476	99.0	98.7
鹿	児	941	217,993	232	4.5	3.9	896	321,760	359	105.0	67.8
茨	城	899	188,030	209	4.3	3.4	1,386	215,108	155	64.9	87.4
群	馬	866	149,186	172	4.1	2.7	1,656	313,279	189	52.3	47.6
長	野	863	206,642	239	4.1	3.7	1,346	273,947	204	64.1	75.4
岐	阜	705	227,028	322	3.4	4.0	767	253,532	331	91.9	89.5
兵	庫	537	126,310	235	2.6	2.3	657	86,971	132	81.9	145.2
千	葉	495	75,749	153	2.4	1.3	981	134,381	137	50.5	56.4
青	森	395	132,702	336	1.9	2.4	611	150,504	246	64.7	88.2
徳	島	286	62,738	219	1.4	1.1	417	83,631	201	68.6	75.0
福	井	284	128,498	453	1.4	2.3	42	14,322	344	682.3	897.2
新	潟	259	182,736	706	1.2	3.3	463	325,421	702	55.8	56.2
そ	の	2,083	890,441	427	10.0	15.9	2,794	1,122,004	402	74.5	79.4

資料: 地方卸売市場「市場年報」

注: 数量、金額は単位で四捨五入。

9-6 野菜主要品目別前年比較表

品目		数量 t	金額 千円	平均 価格 円	全体比 %		前年			前年比 %	
					数量	金額	数量 t	金額 千円	平均 価格 円	数量	金額
合	計	20,915	5,612,304	268	100.0	100.0	26,232	6,106,457	233	79.7	91.9
たまねぎ(玉葱)		3,875	680,736	176	18.5	12.1	4,083	440,263	108	94.9	154.6
キャベツ(甘藍)		2,037	194,956	96	9.7	3.5	4,042	324,069	80	50.4	60.2
だいこん(大根)		1,774	203,959	115	8.5	3.6	2,121	199,797	94	83.7	102.1
ト	マ	1,316	450,218	342	6.3	8.0	1,173	374,040	319	112.2	120.4
人	参	1,232	145,110	118	5.9	2.6	1,803	215,177	119	68.4	67.4
胡	瓜	1,052	343,518	327	5.0	6.1	1,545	480,114	311	68.1	71.5
ながいも(長芋)		757	225,336	298	3.6	4.0	810	231,825	286	93.4	97.2
白	菜	747	62,837	84	3.6	1.1	1,477	101,693	69	50.6	61.8
なす(茄子)		580	223,404	385	2.8	4.0	581	237,099	408	99.9	94.2
南	瓜	530	101,657	192	2.5	1.8	482	80,165	166	109.9	126.8
ねぎ(葱)		459	193,195	421	2.2	3.4	453	194,723	430	101.4	99.2
レ	タ	439	80,869	184	2.1	1.4	546	93,546	171	80.3	86.4
ミニ	トマト	397	290,353	731	1.9	5.2	156	105,893	678	254.5	274.2
ピー	マン	294	157,129	534	1.4	2.8	316	162,617	515	93.2	96.6
しめ	じ	289	141,765	490	1.4	2.5	365	190,577	522	79.2	74.4
そ	の	5,135	2,117,262	412	24.6	37.7	6,280	2,674,859	426	81.8	79.2

資料: 地方卸売市場「市場年報」

注: 数量、金額は単位で四捨五入。

9-7 果実主要産地別前年比較表

産地	数量 t	金額 千円	平均 価格 円	全体比 %		前年			前年比 %	
				数量	金額	数量 t	金額 千円	平均 価格 円	数量	金額
合計	12,713	4,491,534	353	100.0	100.0	14,692	4,910,607	334	86.5	91.5
フィリピン	4,092	798,666	195	32.2	17.8	4,648	834,803	180	88.0	95.7
和歌山	2,173	611,202	281	17.1	13.6	2,633	714,468	271	82.5	85.5
カリフォルニア	717	245,849	343	5.6	5.5	910	277,002	304	78.7	88.8
ニュージーランド	710	380,339	536	5.6	8.5	803	410,126	511	88.4	92.7
<b>富山</b>	<b>658</b>	<b>296,221</b>	<b>450</b>	<b>5.2</b>	<b>6.6</b>	<b>519</b>	<b>274,798</b>	<b>530</b>	<b>126.8</b>	<b>107.8</b>
エクアドル	514	95,583	186	4.0	2.1	489	83,812	171	105.0	114.0
青森	503	225,600	448	4.0	5.0	701	243,077	347	71.8	92.8
オーストラリア	322	99,080	308	2.5	2.2	348	103,908	298	92.4	95.4
愛媛	300	121,116	404	2.4	2.7	409	139,207	340	73.2	87.0
メキシコ	299	127,147	425	2.4	2.8	531	190,860	359	56.4	66.6
愛知	254	301,692	1,187	2.0	6.7	233	273,306	1,171	108.9	110.4
山形	192	104,260	543	1.5	2.3	201	100,935	503	95.6	103.3
福井	181	51,418	284	1.4	1.1	—	—	—	—	—
山梨	172	165,761	962	1.4	3.7	170	164,302	968	101.5	100.9
新潟	156	46,658	298	1.2	1.0	141	41,146	293	111.2	113.4
その他	1,470	820,942	558	11.6	18.3	1,957	1,058,857	541	75.2	77.5

資料: 地方卸売市場「市場年報」

注: 数量、金額は単位で四捨五入。

9-8 果実主要品目別前年比較表

品目	数量 t	金額 千円	平均 価格 円	全体比 %		前年			前年比 %	
				数量	金額	数量 t	金額 千円	平均 価格 円	数量	金額
合計	12,713	4,491,534	353	100.0	100.0	14,692	4,910,607	334	86.5	91.5
バナナ	3,543	698,718	197	27.9	15.6	3,932	705,559	179	90.1	99.0
パインアップル	1,261	249,729	198	9.9	5.6	1,410	257,299	182	89.5	97.1
早生温州みかん	1,256	324,230	258	9.9	7.2	1,408	362,516	257	89.2	89.4
ネーブルオレンジ	952	313,521	329	7.5	7.0	1,039	306,400	295	91.6	102.3
キウイフルーツ	696	398,512	572	5.5	8.9	828	438,511	529	84.0	90.9
普通温州みかん	567	169,657	299	4.5	3.8	702	187,522	267	80.8	90.5
ハウス西瓜	434	102,521	236	3.4	2.3	479	107,227	224	90.7	95.6
ふじリンゴ	427	182,789	428	3.4	4.1	586	194,208	331	72.9	94.1
幸水なし	393	164,296	419	3.1	3.7	324	135,426	419	121.3	121.3
グレープフルーツ	277	58,936	213	2.2	1.3	329	58,491	178	84.2	100.8
レモン	257	89,299	347	2.0	2.0	272	92,890	342	94.6	96.1
中生温州みかん	179	46,460	260	1.4	1.0	237	59,271	250	75.5	78.4
アボガド	143	83,984	586	1.1	1.9	361	157,847	437	39.7	53.2
伊予柑	133	30,977	233	1.0	0.7	259	56,180	217	51.3	55.1
豊水なし	129	36,082	281	1.0	0.8	65	21,421	330	198.2	168.4
その他	2,066	1,541,827	746	16.3	34.3	2,461	1,769,840	719	84.0	87.1

資料: 地方卸売市場「市場年報」

注: 数量、金額は単位で四捨五入。

9-9 鮮魚主要産地別前年比較表

産地	数量 t	金額 千円	平均 価格 円	全体比 %		前年			前年比 %	
				数量	金額	数量 t	金額 千円	平均 価格 円	数量	金額
合計	2,829	3,758,849	1,329	100.0	100.0	3,357	3,741,489	1,115	84.3	100.5
<b>富山</b>	<b>740</b>	<b>861,178</b>	<b>1,164</b>	<b>26.1</b>	<b>22.9</b>	<b>821</b>	<b>790,861</b>	<b>964</b>	<b>90.1</b>	<b>108.9</b>
石川	217	148,382	685	7.7	3.9	198	131,856	667	109.6	112.5
北海道	204	231,548	1,137	7.2	6.2	256	284,872	1,112	79.5	81.3
兵庫	198	111,657	563	7.0	3.0	268	126,271	471	74.0	88.4
宮城	124	138,806	1,116	4.4	3.7	139	134,660	970	89.6	103.1
静岡	120	245,237	2,036	4.3	6.5	138	255,310	1,853	87.4	96.1
島根	106	102,432	969	3.7	2.7	100	88,220	884	105.9	116.1
鹿児島	101	162,490	1,604	3.6	4.3	159	179,964	1,135	63.9	90.3
愛媛	100	191,402	1,916	3.5	5.1	97	172,788	1,784	103.1	110.8
宮崎	95	257,684	2,702	3.4	6.9	144	304,132	2,113	66.3	84.7
福岡	81	45,395	557	2.9	1.2	129	61,839	480	63.3	73.4
岩手	73	41,690	571	2.6	1.1	72	37,010	516	101.7	112.6
三重	68	73,321	1,078	2.4	2.0	78	63,232	810	87.1	116.0
鳥取	68	178,036	2,623	2.4	4.7	58	137,488	2,358	116.4	129.5
新潟	50	32,952	665	1.8	0.9	55	33,851	614	89.8	97.3
その他	483	936,639	1,938	17.1	24.9	646	939,136	1,454	74.8	99.7

資料: 地方卸売市場「市場年報」  
注: 数量、金額は単位で四捨五入。

9-10 鮮魚主要品目別前年比較表

品目	数量 t	金額 千円	平均 価格 円	全体比 %		前年			前年比 %	
				数量	金額	数量 t	金額 千円	平均 価格 円	数量	金額
合計	2,829	3,758,849	1,329	100.0	100.0	3,357	3,741,489	1,115	84.3	100.5
ほたるいか	285	161,125	566	10.1	4.3	391	212,177	543	72.9	75.9
まぐろ	210	454,635	2,164	7.4	12.1	241	478,218	1,984	87.2	95.1
ぶり	206	227,450	1,105	7.3	6.1	251	217,957	870	82.2	104.4
がんど	194	387,296	1,995	6.9	10.3	260	405,522	1,562	74.8	95.5
するめいか	102	82,801	812	3.6	2.2	184	121,323	659	55.4	68.2
さぎば	101	40,797	405	3.6	1.1	76	42,497	558	132.4	96.0
にぎす	97	27,510	283	3.4	0.7	91	27,514	302	106.5	100.0
ふくらぎ	93	49,798	533	3.3	1.3	120	51,925	432	77.8	95.9
あじ	93	67,645	725	3.3	1.8	88	64,231	731	106.2	105.3
さけ	89	161,060	1,801	3.2	4.3	105	149,872	1,430	85.4	107.5
白えび	82	333,699	4,060	2.9	8.9	49	177,946	3,667	169.4	187.5
しじみ	79	71,316	907	2.8	1.9	75	65,128	870	105.0	109.5
まだら	76	69,685	911	2.7	1.9	99	76,879	780	77.6	90.6
赤えび	69	59,823	866	2.4	1.6	29	52,547	1,788	235.1	113.8
ばい貝	56	73,849	1,325	2.0	2.0	61	67,174	1,105	91.7	109.9
その他	995	1,490,362	1,497	35.2	39.6	1,239	1,530,580	1,236	80.4	97.4

資料: 地方卸売市場「市場年報」  
注: 数量、金額は単位で四捨五入。

9-11 切花主要産地別前年比較表

産地		令和4年									
		数量 千本	金額 千円	平均 価格 円	全体比 %		前年			前年比 %	
					数量	金額	数量 千本	金額 千円	平均 価格 円	数量	金額
合計	11,406	858,463	75	100.0	100.0	11,552	797,193	69	98.7	107.7	
大阪	2,707	201,876	75	23.7	23.5	2,609	183,467	70	103.7	110.0	
愛知	1,936	138,937	72	17.0	16.2	2,062	138,953	67	93.9	100.0	
東京	1,913	185,947	97	16.8	21.7	1,681	146,543	87	113.8	126.9	
熊本	1,191	67,744	57	10.4	7.9	996	58,142	58	119.6	116.5	
沖縄	1,120	56,023	50	9.8	6.5	1,254	59,729	48	89.3	93.8	
<b>富山</b>	<b>996</b>	<b>77,459</b>	<b>78</b>	<b>8.7</b>	<b>9.0</b>	<b>1,026</b>	<b>72,468</b>	<b>71</b>	<b>97.1</b>	<b>106.9</b>	
千葉	383	32,209	84	3.4	3.8	408	27,726	68	93.9	116.2	
静岡	343	24,982	73	3.0	2.9	392	25,032	64	87.5	99.8	
福島	141	7,731	55	1.2	0.9	216	12,103	56	65.0	63.9	
長野	134	8,553	64	1.2	1.0	131	6,929	53	101.8	123.4	
福岡	133	9,456	71	1.2	1.1	175	10,353	59	75.6	91.3	
高知	116	20,188	175	1.0	2.4	130	19,639	151	88.9	102.8	
和歌山	74	3,954	53	0.7	0.5	103	5,370	52	72.2	73.6	
北海道	55	6,571	120	0.5	0.8	44	4,750	109	125.0	138.3	
京都	39	2,520	65	0.3	0.3	115	5,670	49	33.9	44.4	
その他	126	14,314	113	1.1	1.7	209	20,317	97	60.5	70.5	

資料: 地方卸売市場「市場年報」

注: 数量、金額は単位で四捨五入。

9-12 切花主要品目別前年比較表

品目		令和4年									
		数量 千本	金額 千円	平均 価格 円	全体比 %		前年			前年比 %	
					数量	金額	数量 千本	金額 千円	平均 価格 円	数量	金額
合計	11,406	858,463	75	100.0	100.0	11,552	797,193	69	98.7	107.7	
白一輪菊	1,492	108,243	73	13.1	12.6	1,432	98,316	69	104.2	110.1	
スプレー菊	1,232	82,132	67	10.8	9.6	1,392	85,697	62	88.5	95.8	
カーネーション	1,231	76,694	62	10.8	8.9	1,115	62,156	56	110.4	123.4	
黄小菊	865	44,726	52	7.6	5.2	880	43,694	50	98.3	102.4	
赤小菊	771	39,409	51	6.8	4.6	792	39,722	50	97.3	99.2	
スプレーカーネーション	664	42,222	64	5.8	4.9	708	38,035	54	93.8	111.0	
白小菊	568	29,749	52	5.0	3.5	604	30,854	51	94.0	96.4	
ガーベラ	310	15,885	51	2.7	1.9	313	14,005	45	98.9	113.4	
玉しだ	299	8,402	28	2.6	1.0	197	5,775	29	152.1	145.5	
黄一輪菊	270	20,192	75	2.4	2.4	320	22,594	71	84.2	89.4	
ばら	258	24,180	94	2.3	2.8	271	24,105	89	95.2	100.3	
トルコぎきょう	182	38,328	210	1.6	4.5	213	39,370	185	85.7	97.4	
スターチスシニアータ	137	9,056	66	1.2	1.1	154	8,880	58	88.8	102.0	
りんどう	127	9,809	77	1.1	1.1	135	8,858	66	94.2	110.7	
しゃくやく	118	14,789	126	1.0	1.7	88	9,213	105	134.3	160.5	
その他	2,882	294,646	102	25.3	34.3	2,938	265,921	91	98.1	110.8	

資料: 地方卸売市場「市場年報」

注: 数量、金額は単位で四捨五入。





# 10 運輸及び通信

## 10 運輸及び通信

## 10-1 市内駅別の輸送状況

年度・駅名	乗車客(千人)				貨物(t)			
	総数	定期外	定期	1日平均 (人)	発送	1日平均	到着	1日平均
平成 30年度	10,191	4,014	6,180	27,923	227,048	622	128,186	352
令和 元	10,076	3,780	6,308	27,530	228,360	625	127,090	348
2	6,920	1,694	5,227	18,962	204,423	560	118,017	323
3	7,654	2,114	5,589	21,144	217,533	595	122,065	333
<b>4</b>	<b>8,890</b>	<b>3,119</b>	<b>5,775</b>	<b>24,358</b>	<b>205,356</b>	<b>563</b>	<b>120,900</b>	<b>331</b>
富山駅 (あいの風とやま鉄道線)	6,371	2,606	3,766	17,455				
富山貨物駅					158,229	434	108,417	297
新富山口駅	89	33	56	243				
東富山駅	515	79	436	1,410				
呉羽駅	568	101	467	1,556				
水橋駅 (高山本線)	237	54	183	650				
西富山駅	125	38	87	343				
婦中鵜坂駅	87	9	79	239				
速星駅	402	89	313	1,102	47,127	129	12,483	34
千里駅	120	18	101	328				
越中八尾駅	300	61	240	823				
東八尾駅	10	1	10	29				
笹津駅	28	5	24	77				
楡原駅	11	1	10	29				
猪谷駅	27	24	3	74				

資料:JR西日本金沢支社、あいの風とやま鉄道株式会社、JR貨物金沢支店

注:富山駅については、あいの風とやま鉄道線、高山本線、新幹線の乗車客の合算。

:各年度の1日平均は、各駅の1日平均を合計したものである。

:団体客は含まない。

:令和4年3月12日 新富山口駅開業。

## 10-2 市内軌道及び定期路線バスの輸送状況

年度	市内軌道				定期路線バス(県内)			
	営業キロ km	配置車両 台	乗客数 千人	1日平均 乗客数 人	系統数	配置車両 台	乗客数 千人	1日平均 乗客数 人
平成 30年度	7.6	22	5,329	14,601	168	176	6,292	17,238
令和 元	15.2	30	5,425	14,824	169	169	6,141	16,780
2	15.2	30	5,548	15,201	161	147	4,606	12,620
3	15.2	30	6,229	17,068	164	157	5,020	13,754
<b>4</b>	<b>15.2</b>	<b>30</b>	<b>7,044</b>	<b>19,298</b>	<b>156</b>	<b>160</b>	<b>5,268</b>	<b>14,433</b>

資料:富山地方鉄道株式会社

注:富山ライトレール(株)と合併統合した為、令和2年2月22日以降の市内軌道の乗客数には富山港線(旧:富山ライトレール)を含む。

10-3 地方鉄道市内駅別の輸送状況

年度・駅名		乗 降 人 員 (千人)							
		乗 車 人 員				降 車 人 員			
		総 数	定期外	定 期	1日平均 (人)	総 数	定期外	定 期	1日平均 (人)
平成 30年度		3,175	1,155	2,020	8,699	2,907	887	2,020	7,962
令和 元		3,319	1,126	2,193	9,070	3,034	841	2,193	8,285
2		2,628	729	1,899	7,202	2,454	555	1,899	6,721
3		2,715	826	1,889	7,431	2,517	628	1,889	6,893
<b>4</b>		<b>2,720</b>	<b>877</b>	<b>1,843</b>	<b>7,452</b>	<b>2,466</b>	<b>623</b>	<b>1,843</b>	<b>6,762</b>
本 線	電 鉄 富 山	1,370	466	904	3,752	1,085	181	904	2,968
	稲 荷 町	177	58	119	483	199	80	119	545
	新 庄 田 中	32	19	13	88	22	9	13	59
	東 新 庄	136	36	100	372	157	57	100	431
	越 中 荏 原	307	90	217	840	303	86	217	830
	越 中 三 郷	73	26	47	198	91	44	47	250
不 二 越 上 滝 線	栄 町	26	12	14	70	23	9	14	64
	不 二 越	58	18	40	160	50	10	40	136
	大 泉	30	12	18	83	31	13	18	85
	南 富 山	152	43	109	418	169	60	109	463
	朝 菜 町	19	9	10	50	16	6	10	45
	上 堀	45	16	29	123	40	11	29	111
	小 杉	58	10	48	161	57	9	48	156
	布 市	38	6	32	105	41	9	32	113
	開 発	49	12	37	135	46	9	37	126
	月 岡	22	11	11	62	16	5	11	46
	大 庄	35	15	20	96	29	9	20	82
	上 滝	52	9	43	143	53	10	43	146
	大 川 寺	20	2	18	54	21	3	18	57
立 山 線	有 峰 口	12	1	11	34	13	2	11	38
	本 宮	9	6	3	25	4	1	3	11

資料: 富山地方鉄道株式会社

注: 全線共通の駅(電鉄富山、稲荷町)の記載は本線に合算してある。

: 栄町駅は平成31年3月16日開業。

10-4 おでかけ定期券の利用状況

(単位: 人)

年 度	おでかけ定期券 申込者数	延べ利用者数	1日平均延べ利用者数
平成 30年度	24,972	962,124	2,636
令和 元	25,132	964,257	2,635
2	22,851	616,956	1,690
3	21,308	702,203	1,924
<b>4</b>	<b>21,043</b>	<b>748,684</b>	<b>2,051</b>

資料: 活力都市創造部まちづくり推進課

## 10-5 コミュニティバスの利用状況

(単位:人・便)

年度	乗降者数	1日平均 乗降者数	1便平均 乗降者数	総便数
<b>まいどはやバス</b>				
平成 30年度	215,677	590.90	9.53	22,630
令和 元	215,037	587.53	9.48	22,692
2	137,705	383.58	6.19	22,258
3	101,412	277.84	6.62	15,330
<b>4</b>	<b>108,092</b>	<b>296.96</b>	<b>7.07</b>	<b>15,288</b>
<b>大山コミュニティバス</b>				
平成 30年度	7,065	22.57	1.35	5,252
令和 元	7,466	25.57	1.35	5,538
2	5,716	19.51	1.03	5,560
3	7,773	26.53	1.40	5,554
<b>4</b>	<b>8,544</b>	<b>28.67</b>	<b>1.28</b>	<b>6,670</b>
<b>八尾コミュニティバス</b>				
平成 30年度	116,976	325.84	7.30	16,020
令和 元	109,858	305.16	6.87	15,983
2	96,855	269.79	6.06	15,994
3	103,751	286.60	6.48	16,015
<b>4</b>	<b>104,908</b>	<b>292.22</b>	<b>6.34</b>	<b>16,543</b>
<b>山田コミュニティバス</b>				
平成 30年度	18,749	60.29	5.16	3,632
令和 元	16,577	53.48	4.84	3,427
2	14,010	45.93	3.97	3,530
3	15,844	50.95	4.48	3,537
<b>4</b>	<b>17,033</b>	<b>55.66</b>	<b>4.84</b>	<b>3,519</b>
<b>呉羽いきいきバス</b>				
平成 30年度	57,399	199.30	9.74	5,894
令和 元	49,075	170.40	8.37	5,862
2	44,629	157.70	7.66	5,824
3	43,450	149.83	7.35	5,910
<b>4</b>	<b>49,000</b>	<b>169.55</b>	<b>8.30</b>	<b>5,902</b>
<b>水橋ふれあいコミュニティバス</b>				
平成 30年度	19,903	80.25	11.62	1,713
令和 元	19,854	80.71	11.61	1,710
2	19,367	79.37	11.43	1,694
3	21,021	84.76	12.33	1,705
<b>4</b>	<b>21,934</b>	<b>88.44</b>	<b>12.77</b>	<b>1,718</b>
<b>婦中コミュニティバス</b>				
平成 30年度	25,168	80.67	4.48	5,616
令和 元	7,829	32.76	2.05	3,824
2	5,126	21.45	1.34	3,824
3	5,334	21.95	1.37	3,888
<b>4</b>	<b>5,512</b>	<b>22.78</b>	<b>1.42</b>	<b>3,872</b>
<b>堀川南地域本郷町循環線</b>				
令和 元年度	1,821	9.20	1.15	1,584
2	1,145	4.85	0.61	1,888
3	1,744	7.18	1.03	1,701
<b>4</b>	<b>1,900</b>	<b>7.85</b>	<b>1.12</b>	<b>1,694</b>
<b>富山港線フィーダーバス</b>				
平成 30年度	102,567	281.01	2.54	40,430
令和 元	100,574	274.79	2.49	40,394
2	77,105	211.25	1.91	40,430
3	77,704	212.89	1.92	40,375
<b>4</b>	<b>83,270</b>	<b>228.76</b>	<b>2.04</b>	<b>40,796</b>

コミュニティバスの利用状況(つづき)

(単位:人・便)

年度	乗降者数	1日平均乗降者数	1便平均乗降者数	総便数
<b>大沢野シルバータクシー</b>				
平成 30年度	22,328	75.95	-	-
令和 元	20,145	68.75	-	-
2	17,749	59.96	-	-
3	19,700	64.38	-	-
<b>4</b>	<b>20,948</b>	<b>70.77</b>	-	-

資料:活力都市創造部交通政策課

注:まいどはやバス..... 令和2年度まで運行ルートは2ルートで、1日31便。年中無休。  
 令和3年度から運行ルートは2ルートで、1日21便。年中無休。  
 :大山コミュニティバス..... 平成30年9月まで運行ルートは5ルートで、1日2~5便。  
 月曜日から土曜日の間運行。  
 平成30年10月から運行ルートは6ルートで、1日2~5便。  
 月曜日から土曜日の間運行。  
 :八尾コミュニティバス..... 運行ルートは10ルートで、1日2~12便。  
 :山田コミュニティバス..... 運行ルートは3ルートで、1日3~4便。月曜日から土曜日の間運行。  
 冬季期間のみ、運行ルートは4ルート。  
 :呉羽いきいきバス..... 運行ルートは2ルートで、1日11便。月曜日から土曜日の間運行。  
 :水橋ふれあいコミュニティバス..... 運行ルートは2ルートで、1日1~5便。月曜日から金曜日の間運行。  
 :婦中コミュニティバス..... 平成30年度まで運行ルートは3ルートで、1日6便。  
 月曜日から土曜日の間運行。  
 令和元年度より市営から地域自主運行へ移行。  
 運行ルートは4ルートで、各ルート1日4便。  
 月曜日から金曜日の間運行。  
 :堀川南地域本郷町循環線..... 運行ルートは1ルートで、1日8便。月曜日から金曜日の間運行。  
 令和元年6月3日より運行開始。  
 :富山港線フィーダーバス..... 運行ルートは2ルートで、1日18~32.5便。年中無休。  
 :大沢野シルバータクシー..... 大沢野エリアで運行。月曜日から土曜日の間運行。  
 :1日平均乗降者数..... 各コミュニティバスの乗降者数の合計を、各コミュニティバスで最も年間運行日数が多い便の運行日数で除した数。

10-6 自転車市民共同利用システム(アヴィレ)の利用状況

(単位:回)

年度	延べ利用回数	一日平均利用回数
平成 30年度	77,296	211.8
令和 元	74,422	203.3
2	59,526	163.1
3	59,416	162.8
<b>4</b>	<b>68,679</b>	<b>188.2</b>

資料:シクロシティ株式会社

## 10-7 タクシーの輸送状況

年 度	輸送人員 (千人)		1日平均輸送人員 (人)		年度末現在車輛数	
	富山県	富山市	富山県	富山市	富山県	富山市
平成30年度	4,437	2,336	12,156	6,400	1,021	489
令和元	4,424	2,165	12,120	5,931	992	460
2	2,282	1,109	6,252	3,038	923	453
3	2,506	1,251	6,869	3,430	816	365
<b>4</b>	<b>2,960</b>	<b>1,511</b>	<b>8,113</b>	<b>4,141</b>	<b>812</b>	<b>361</b>

資料: 北陸信越運輸局 富山運輸支局

注: 各年度の数值は、福祉輸送事業限定で許可された者を除く一般乗用旅客自動車運送事業者 (個人タクシー事業者を含む) によるもの。

## 10-8 自動車保有車両数

年 度	総 数	貨 物 用				乗 合 用
		普通車	小型車	被けん引車	軽自動車	
		平成30年度	350,598	9,695	16,374	
令和元	351,055	9,666	16,347	204	24,992	755
2	351,594	9,644	16,298	210	24,926	729
3	351,988	9,629	16,362	217	25,120	697
<b>4</b>	<b>353,387</b>	<b>9,672</b>	<b>16,443</b>	<b>222</b>	<b>25,495</b>	<b>665</b>

年 度	乗 用			特種(殊)用	小 型 二 輪 車	原動機付 自 転 車
	普通車	小型車	軽四輪車			
平成30年度	77,701	96,006	103,895	7,384	5,063	8,351
令和元	79,384	93,856	105,316	7,411	4,971	8,153
2	80,946	91,680	106,457	7,471	5,179	8,054
3	82,463	89,162	107,344	7,575	5,379	8,040
<b>4</b>	<b>84,078</b>	<b>87,063</b>	<b>108,439</b>	<b>7,656</b>	<b>5,578</b>	<b>8,076</b>

資料: 北陸信越運輸局 富山運輸支局

注: 軽自動車、軽四輪車は市町村課税対象車両数を記載。総数には分類不明車を含む。

: 特種(殊)用には、軽自動車の特種用も含む。

## 10-9 インターチェンジ利用台数

年 度	富山IC	富山西IC	流杉スマートIC
平成 30年度	6,284,823	2,551,821	1,436,505
令 和 元	6,139,194	2,607,659	1,456,630
2	4,772,318	2,076,280	1,218,384
3	5,033,608	2,185,723	1,286,232
<b>4</b>	<b>5,390,950</b>	<b>2,334,577</b>	<b>1,348,153</b>

資料: 中日本高速道路株式会社

10-10 富山港の入港船舶数及び輸移出入貨物取扱量

(単位:隻・t)

年次	総数		汽船				漁船、避難船その他	
			外航路		内航路			
	隻数	総トン数	隻数	総トン数	隻数	総トン数	隻数	総トン数
平成30年	2,101	1,666,430	199	641,951	429	1,010,196	1,473	14,283
令和元	2,082	1,369,600	193	606,748	346	747,891	1,543	14,961
2	1,919	1,239,148	193	584,436	286	640,748	1,440	13,964
3	2,094	1,199,114	193	556,820	304	626,808	1,597	15,486
<b>4</b>	<b>2,019</b>	<b>1,323,667</b>	<b>215</b>	<b>674,004</b>	<b>293</b>	<b>635,011</b>	<b>1,511</b>	<b>14,652</b>

年次・品目	取扱量	内 貿			外 貿		
		総数	移出	移入	総数	輸出	輸入
平成30年	1,499,453	1,025,024	13,112	1,011,912	474,429	382,901	91,528
令和元	1,228,776	732,017	141,228	590,789	496,759	419,576	77,183
2	971,836	524,576	32,098	492,478	447,260	389,959	57,301
3	1,016,725	556,874	19,586	537,288	459,851	389,435	70,416
<b>4</b>	<b>1,146,185</b>	<b>607,768</b>	<b>10,187</b>	<b>597,581</b>	<b>538,417</b>	<b>478,539</b>	<b>59,878</b>
農水産品	1,196	1,196	-	1,196	-	-	-
林産品	903	-	-	-	903	-	903
鉱産品	13,929	1,823	-	1,823	12,106	-	12,106
金属機械工業品	437,491	22,065	550	21,515	415,426	399,319	16,107
化学工業品	611,291	575,675	2,628	573,047	35,616	7,361	28,255
軽工業品	8,211	5,709	5,709	-	2,502	-	2,502
雑工業品	18	-	-	-	18	13	5
特殊品	73,146	1,300	1,300	-	71,846	71,846	-
分類不能のもの	-	-	-	-	-	-	-

資料:建設部建設政策課

10-11 富山港の入港外航船国籍別状況

(単位:隻・t)

区分	隻数				総トン数			
	令和4年		令和3年	4年 3年	令和4年		令和3年	4年 3年
	隻数	%			数量	%		
ト	93	43.25	105	0.89	302,182	44.83	306,499	0.99
パ	39	18.14	28	1.39	172,324	25.57	123,216	1.40
シ	33	15.35	14	2.36	69,752	10.35	28,058	2.49
ベ	24	11.16	34	0.71	64,248	9.53	75,189	0.85
パ	14	6.51	1	14.00	27,645	4.10	1,965	14.07
ロ	8	3.72	-	皆増	21,899	3.25	-	皆増
韓	2	0.93	5	0.40	3,941	0.58	9,904	0.40
中	1	0.47	2	0.50	7,454	1.11	3,967	1.88
中 国 ( 香 港 )	1	0.47	-	皆増	4,559	0.68	-	皆増
ド	-	-	2	皆減	-	-	2,866	皆減
ベ	-	-	1	皆減	-	-	4,095	皆減
日	-	-	1	皆減	-	-	1,061	皆減
<b>合 計</b>	<b>215</b>	<b>100.00</b>	<b>193</b>	<b>1.11</b>	<b>674,004</b>	<b>100.00</b>	<b>556,820</b>	<b>1.21</b>

資料:建設部建設政策課

10-12 富山空港の輸送状況

(1)利用者数 (単位:人)

年度・月	総数		東京便		札幌便	
			降客	乗客	降客	乗客
平成30年度	573,120		189,466	191,045	34,639	32,970
令和元	545,233		182,248	183,389	34,853	33,856
2	67,136		32,032	32,397	1,196	1,181
3	100,050		44,764	44,311	5,247	5,429
<b>4</b>	<b>251,509</b>		<b>102,081</b>	<b>96,737</b>	<b>26,055</b>	<b>25,379</b>
4月	13,099		6,479	5,812	337	370
5	18,052		7,264	7,052	1,821	1,697
6	17,884		7,468	6,894	1,771	1,751
7	20,339		8,002	7,781	2,242	2,314
8	21,600		7,781	7,325	3,123	3,371
9	21,675		8,338	7,938	2,753	2,646
10	24,863		10,085	9,780	2,583	2,281
11	27,101		11,329	10,746	2,517	2,231
12	22,815		9,799	8,298	2,311	2,157
1	18,010		6,891	7,448	1,801	1,870
2	20,859		8,457	8,227	2,058	2,117
3	25,212		10,188	9,436	2,738	2,574
年度・月	国内チャーター便		ソウル便		台北便	
	降客	乗客	降客	乗客	降客	乗客
平成30年度	69	69	15,163	14,899	28,207	25,243
令和元	1,041	1,059	10,300	10,359	24,737	22,471
2	165	165	-	-	-	-
3	149	150	-	-	-	-
<b>4</b>	<b>629</b>	<b>628</b>	-	-	-	-
4月	51	50				
5	109	109				
6						
7						
8			令和元.9.16～ 運航休止		令和2.3.1～ 運航休止	
9						
10	67	67				
11	139	139				
12	125	125				
1						
2						
3	138	138				
年度・月	北京・大連便		上海便		国際チャーター便	
	降客	乗客	降客	乗客	降客	乗客
平成30年度	8,924	8,538	10,224	10,240	1,712	1,712
令和元	9,657	9,510	9,587	9,513	1,326	1,327
2	-	-	-	-	-	-
3	-	-	-	-	-	-
<b>4</b>	<b>-</b>	<b>-</b>	<b>-</b>	<b>-</b>	<b>-</b>	<b>-</b>
4月						
5						
6						
7						
8	令和2.2.12～ 運航休止		令和2.2.8～令和5.8.7 運航休止			
9						
10						
11						
12						
1						
2						
3						

資料: 富山空港管理事務所

:平成30年10月29日ソウル便運航休止。平成31年3月31日ソウル便再開。

:令和元年9月16日ソウル便運航休止。

:令和2年度 東京便、札幌便 新型コロナウイルスの影響により一部運休。

:令和2～4年度 台北便、北京・大連便、上海便 新型コロナウイルスの影響により運休。



富山空港の輸送状況(つづき)

(2) 貨物・郵便取扱量

(単位:kg)

年度・月	国内線						国際線		
	航空貨物			航空郵便			航空貨物		
	総数	積荷	卸荷	総数	積荷	卸荷	総数	積荷	卸荷
平成30年度	801,062	484,622	316,440	300,848	88,242	212,606	41,857	6,022	35,835
令和元	706,837	462,654	244,183	303,767	86,711	217,056	27,744	6,513	21,231
2	254,205	132,080	122,125	210,430	58,458	151,972	2,181	12	2,169
3	289,106	165,953	123,153	203,544	56,202	147,342	1,804	26	1,778
<b>4</b>	<b>250,496</b>	<b>150,916</b>	<b>99,580</b>	<b>188,228</b>	<b>42,165</b>	<b>146,063</b>	<b>33</b>	<b>33</b>	<b>-</b>
4月	22,982	14,180	8,802	14,959	3,561	11,398	-	-	-
5	15,736	8,769	6,967	14,896	3,383	11,513	-	-	-
6	19,702	11,684	8,018	20,248	3,604	16,644	-	-	-
7	13,406	4,951	8,455	14,373	3,455	10,918	8	8	-
8	14,174	6,410	7,764	12,818	3,284	9,534	-	-	-
9	22,006	14,118	7,888	14,486	3,589	10,897	25	25	-
10	25,526	18,227	7,299	15,120	3,800	11,320	-	-	-
11	26,723	17,803	8,920	16,957	3,679	13,278	-	-	-
12	23,180	13,008	10,172	20,219	3,685	16,534	-	-	-
1	22,046	12,900	9,146	12,735	3,094	9,641	-	-	-
2	23,185	15,553	7,632	14,202	3,245	10,957	-	-	-
3	21,830	13,313	8,517	17,215	3,786	13,429	-	-	-

資料:富山空港管理事務所

10-13 テレビの普及状況

(単位:件)

年 度	県 内		市 内	
	放送受信契約	衛星契約	放送受信契約	衛星契約
平成 30年度	385,552	232,863	160,515	96,061
令和 元	389,519	238,064	162,980	99,296
2	385,403	235,942	161,108	98,500
3	385,844	235,930	161,901	98,956
<b>4</b>	<b>382,602</b>	<b>234,503</b>	<b>160,289</b>	<b>98,527</b>

資料:NHK富山放送局「放送受信契約数統計要覧」

10-14 ケーブルテレビの加入状況

(単位:世帯・台)

各年度末現在

年度	放送局	加入世帯数	登録台数
平成 30年度	(株)ケーブルテレビ富山	68,937	77,576
	上婦負ケーブルテレビ(株)	6,929	5,935
令和 元	(株)ケーブルテレビ富山	70,408	76,642
	上婦負ケーブルテレビ(株)	7,011	5,771
2	(株)ケーブルテレビ富山	71,438	73,561
	上婦負ケーブルテレビ(株)	7,092	5,553
3	(株)ケーブルテレビ富山	72,147	70,307
	上婦負ケーブルテレビ(株)	7,177	5,363
<b>4</b>	<b>(株)ケーブルテレビ富山</b>	<b>72,430</b>	<b>68,333</b>
	<b>上婦負ケーブルテレビ(株)</b>	<b>7,168</b>	<b>5,084</b>

資料:(株)ケーブルテレビ富山、上婦負ケーブルテレビ(株)

## 10-15 NTT・公衆電話施設数及び電話の加入状況

年度	加入電話		INSネット サービス (単位:回線)	公衆電話		
	総数	普及率 (100人当り)		総数	街頭公衆	
					ボックス型	卓上型
平成30年度	47,905	11.5	8,312	455	236	219
令和元	44,041	10.6	7,512	431	222	209
2	40,728	9.9	6,931	404	203	201
3	39,187	9.6	7,426	361	185	176
<b>4</b>	<b>35,907</b>	<b>8.8</b>	<b>6,815</b>	<b>321</b>	<b>176</b>	<b>145</b>

資料:NTT西日本

注:普及率は総数を各年度末現在の住民基本台帳人口で割ったもの。

:INSネットサービスはINSネット64とINSネット1500(INSネット64の10倍換算)の合計。

## 10-16 富山市郵便関連施設数

年度	総数	直営郵便局			簡易局	
		郵便専担局	渉外局	窓口局	(開業中)	(一時閉鎖中)
平成30年度	89	1	9	69	9	1
令和元	89	1	9	69	10	-
2	89	1	9	69	10	-
年度	総数	営業中の郵便局			閉鎖中の 簡易郵便局	
		直営郵便局			簡易郵便局	
3	89	79			10	
<b>4</b>	<b>89</b>	<b>79</b>			<b>10</b>	

資料:日本郵便株式会社北陸支社

注:令和3年度より渉外局において金融コンサルティング部を廃部し、かんぽサービス部へ移管・集約したことにより直営郵便局の内訳標記が不相当となり廃止。

# 11 建設

## 1 1 建 設

## 11-1 種類別民有家屋棟数・

(単位:棟・㎡・千円)

年次	総合計			木		
				合計		
	棟数	床面積	決定価格	棟数	床面積	決定価格
平成 31年	264,477	36,378,949	1,031,647,843	199,233	19,949,734	373,437,237
令和 2	264,142	36,599,764	1,063,591,643	199,173	20,064,060	387,921,378
3	264,228	36,760,649	1,042,568,823	199,477	20,186,240	377,670,007
4	263,802	36,921,505	1,067,378,092	199,293	20,275,617	390,985,771
<b>5</b>	<b>263,157</b>	<b>37,127,202</b>	<b>1,098,616,268</b>	<b>198,895</b>	<b>20,342,582</b>	<b>403,656,401</b>
年次	併用住宅			旅館・料亭・待合・ホテル		
	棟数	床面積	決定価格	棟数	床面積	決定価格
平成 31年	4,712	620,465	8,577,335	126	23,651	241,679
令和 2	4,638	616,026	8,895,538	123	22,232	235,368
3	4,599	616,414	8,799,917	124	22,729	252,403
4	4,565	613,191	9,020,969	118	21,358	246,163
<b>5</b>	<b>4,514</b>	<b>611,584</b>	<b>9,281,247</b>	<b>114</b>	<b>20,646</b>	<b>244,763</b>
年次	工場・倉庫・公衆浴場			土蔵・附属家		
	棟数	床面積	決定価格	棟数	床面積	決定価格
平成 31年	4,748	315,435	1,745,384	34,147	1,385,979	5,303,820
令和 2	4,700	312,390	1,759,363	33,772	1,373,965	5,320,240
3	4,661	308,685	1,731,912	33,511	1,366,413	5,266,489
4	4,615	306,481	1,758,325	33,125	1,352,635	5,302,135
<b>5</b>	<b>4,552</b>	<b>301,116</b>	<b>1,772,649</b>	<b>32,701</b>	<b>1,337,371</b>	<b>5,315,578</b>
年次	住宅・アパート			ホテル・病院		
	棟数	床面積	決定価格	棟数	床面積	決定価格
平成 31年	20,940	5,106,372	218,375,079	374	638,437	49,182,142
令和 2	20,923	5,156,990	226,313,888	378	658,232	54,578,280
3	20,903	5,181,365	224,481,500	379	658,456	53,682,932
4	20,888	5,192,935	226,768,455	378	667,531	55,456,289
<b>5</b>	<b>20,841</b>	<b>5,202,525</b>	<b>229,267,489</b>	<b>377</b>	<b>677,500</b>	<b>57,114,317</b>

資料:財務部資産税課

注:固定資産税の課税対象民有家屋であり、法定免税点未満を含むが、非課税とされている家屋は除かれている。

## 床面積及び評価決定価格

各年1月1日現在

造 家 屋					
専用住宅・農家・養蚕・漁業者住宅			共同住宅・寄宿舍		
棟数	床面積	決定価格	棟数	床面積	決定価格
150,236	16,717,636	329,504,265	2,219	579,399	21,010,975
150,530	16,805,587	340,602,511	2,328	619,886	23,609,414
151,066	16,904,671	330,637,274	2,409	650,488	23,709,765
151,238	16,975,064	340,895,145	2,493	684,896	26,155,309
<b>151,287</b>	<b>17,028,872</b>	<b>350,814,288</b>	<b>2,572</b>	<b>716,021</b>	<b>28,248,051</b>
家 屋					
事務所・銀行・店舗			劇場・映画館・病院		
棟数	床面積	決定価格	棟数	床面積	決定価格
2,961	291,811	6,514,199	84	15,358	539,580
2,992	297,393	6,898,086	90	16,581	600,858
3,013	299,681	6,688,474	94	17,159	583,773
3,042	304,098	6,987,805	97	17,894	619,920
<b>3,056</b>	<b>308,805</b>	<b>7,342,537</b>	<b>99</b>	<b>18,167</b>	<b>637,288</b>
木 造 以 外 の 家 屋					
合 計			事務所・店舗・百貨店・銀行		
棟数	床面積	決定価格	棟数	床面積	決定価格
65,244	16,429,215	658,210,606	7,145	3,655,965	207,292,755
64,969	16,535,704	675,670,265	7,164	3,716,725	214,127,057
64,751	16,574,409	664,898,816	7,152	3,733,251	213,060,014
64,509	16,645,888	676,392,321	7,139	3,762,826	215,556,264
<b>64,262</b>	<b>16,784,620</b>	<b>694,959,867</b>	<b>7,121</b>	<b>3,805,935</b>	<b>221,424,942</b>
の 家 屋					
工場・倉庫・市場			その他		
棟数	床面積	決定価格	棟数	床面積	決定価格
11,093	5,615,982	153,480,611	25,692	1,412,459	29,880,019
10,994	5,594,592	150,192,279	25,510	1,409,165	30,458,761
10,939	5,604,401	144,786,753	25,378	1,396,936	28,887,617
10,844	5,630,285	149,175,749	25,260	1,392,311	29,435,564
<b>10,766</b>	<b>5,697,228</b>	<b>156,822,839</b>	<b>25,157</b>	<b>1,401,432</b>	<b>30,330,280</b>

11-2 市営住宅 団地別・構造別・管理戸数一覧表

(単位:戸)

令和5年4月1日現在

種別	地域	団地名	構造	木造	簡平	簡二	低層	中層	高層	計	建設年度	
公 営 住 宅	富山	山	室					72		72	S52~S53	
		中	市					280		280	S54~S58	
		朝	菜町					96		96	S49~S51	
		高	原町					286		286	S57~S61, H5	
		上	赤江					90	30	120	H9, H15	
		有	沢					356		356	S58~H2	
		広	田					304		304	H5~H9, H11~H12	
		針	原					384		384	S63~H5	
		布	目					140		140	H13~H14, H16	
		辰	尾			220				220	S37~S42	
		城	村			193				193	S37~S43	
		月	岡	4	159	52	44	116		375	S44~S48, H26, R2	
		イーストタウンコート						24		24	H21	
		ドルチェ・ヴィータ呉羽						16		16	H22	
		グッドヒルズ						32		32	H22	
		豊田										
		コーポラ窪新町						24		24	H22	
		リットコーポラス32						32		32	H22	
		ソレアード		16						16	H23	
		パナメゾン窪新町						34		34	H25	
		パナメゾン布瀬						40		40	H26	
		グランコンフォール						15		15	H27	
		西長江										
		水橋新保				74				74	S37~S38, S40~S43	
		水橋中村							86	86	H17, H19~H20	
		五	艘					18		18	S48	
		海	岸通					12		12	S48	
		下	赤江					268		268	S51~S58	
	今	泉							21	21	H3	
	中	教院							20	20	H14	
	大沢野	笹					14	102	116	H12~H14, H16, H18, H20~H21, H23		
	大山	殿	様	林	11	26				37	S35~S40, S46, S48	
中			滝					54	54	S57~S60		
福			沢					12	12	H元		
新		曙	町				40		40	H6, H8~H9		
サザンコート		大山						24	24	H24		

## 市営住宅 団地別・構造別・管理戸数一覧表(つづき)

(単位:戸)

令和5年4月1日現在

種別	地域	団地名	構造							計	建設年度
			木造	簡平	簡二	低層	中層	高層			
公 営 住 宅	八尾	新上野	80						80	H19～H22	
		妙川寺					84		84	H元～H6	
		高熊	16						16	H11	
		寺山					12		12	H12	
		源川原					44		44	H14～H15	
	婦中	宮ヶ島					90		90	S63～H3	
		長沢					102		102	H8～H13	
	山田	竹の内	7						7	S62, H11	
		山田中村					6		6	H12	
	細入	楡原西部			30				30	S53～S54	
計			134	672	82	110	3,243	71	4,312		
準 特 定 優 良 賃 貸 住 宅	大山	新曙町				10			10	H8	
	八尾	寺山					11		11	H12	
		井田					6		6	S62	
計			-	-	-	10	17	-	27		
特 定 公 共 賃 貸 住 宅	富山	中教院						31	31	H14	
		上赤江					20		20	H15	
	大山	新曙町				2			2	H8	
	八尾	高熊	10						10	H11	
		寺山					1		1	H12	
		源川原					8		8	H15	
	山田	山田中村					12		12	H11, H14	
計			10	-	-	2	21	51	84		
賃 貸 住 宅	富山	奥田					64	140	204	S41～S43	
		今泉					61		61	H3	
	大沢野	稲代住宅	9						9	H元	
	計			9	-	-	-	64	201	274	
地 域 特 別	八尾	井田					6		6	S62	
	計			-	-	-	-	6	-	6	

資料:建設部市営住宅課

注:建設年度は各団地における棟ごとの建設完了年度。

11-3 市営住宅建設状況

(単位:戸)			各年度末現在		
建設(開始)年度	戸数	建設(管理)場所	建設(開始)年度	戸数	建設(管理)場所
昭和 35年度	4	殿様林	平成 21年度	84	ドルチェ・ヴィータ呉羽、
36	5	殿様林			グッドヒルズ豊田、新上野
37	61	辰尾、城村、水橋新保、殿様林	22	84	コーポ窪新町、笹津、
38	56	辰尾、城村、水橋新保、殿様林			リットコーポラス32、新上野
39	52	辰尾、城村、上大久保、殿様林	23	16	ソレアード
40	117	辰尾、城村、水橋新保、千里、殿様林	24	24	サザンコート大山
			25	34	パナメゾン窪新町
41	123	辰尾、城村、水橋新保	26	120	月岡、パナメゾン布瀬
42	115	辰尾、城村、水橋新保	27	15	グランコンフォール西長江
43	92	城村、水橋新保、中ノ寺	28	-	
44	104	月岡、中ノ寺	29	44	月岡
45	107	月岡	30	-	
46	101	月岡、殿様林	令和 元	-	
47	60	月岡	2	40	月岡
48	103	月岡、海岸通、五艘、殿様林	3	-	
49	24	朝菜町	4	-	
50	48	朝菜町			
51	72	朝菜町、下赤江			
52	72	下赤江、山室			
53	96	下赤江、山室、楡原西部			
54	114	下赤江、中市、楡原西部			
55	90	下赤江、中市			
56	90	下赤江、中市			
57	142	下赤江、中市、高原町、中滝			
58	158	下赤江、中市、高原町、有沢、中滝			
59	114	高原町、有沢、中滝			
60	148	高原町、有沢、中滝			
61	136	有沢			
62	124	有沢、針原、宮ヶ島、竹の内			
63	110	有沢、針原、宮ヶ島			
平成 元	188	有沢、針原、宮ヶ島、福沢、妙川寺			
2	92	針原、宮ヶ島、妙川寺			
3	97	針原、今泉、宮ヶ島、妙川寺			
4	72	針原			
5	102	広田、高原町、妙川寺			
6	94	広田、新曙町、妙川寺			
7	68	広田、長沢、新曙町			
8	150	広田、上赤江、長沢、新曙町			
9	22	長沢			
10	88	広田、上赤江、長沢			
11	93	広田、長沢、笹津、高熊、寺山、竹の内			
12	88	布目、長沢、笹津、山田中村			
13	76	布目、中教院、笹津			
14	56	上赤江、笹津、源川原			
15	72	布目、源川原			
16	50	水橋中村、笹津			
17	6	笹津			
18	24	水橋中村			
19	52	水橋中村、笹津、新上野			
20	58	イースタウンコート、笹津、新上野			

資料:建設部市営住宅課



11-4 公営住宅の概況

(単位:戸)

年度	総数	市			営			県			
		総数	木造	簡易耐火	耐火	改良住宅	総数	木造	簡易耐火	耐火	
平成30年度	5,733	4,366	135	843	3,388	-	1,367	-	-	1,367	
令和元	5,712	4,361	135	838	3,388	-	1,351	-	-	1,351	
2	5,709	4,358	139	795	3,424	-	1,351	-	-	1,351	
3	5,686	4,335	134	777	3,424	-	1,351	-	-	1,351	
<b>4</b>	<b>5,663</b>	<b>4,312</b>	<b>134</b>	<b>754</b>	<b>3,424</b>	-	<b>1,351</b>	-	-	<b>1,351</b>	

資料:建設部市営住宅課

11-5 橋りょうの状況

(単位:橋)

各年度末現在

年度	総数			国 道			県 道			市 道		
	総数	永久橋	木 橋	総数	永久橋	木 橋	総数	永久橋	木 橋	総数	永久橋	木 橋
平成29年度	3,057	3,052	5	152	152	-	683	683	-	2,222	2,217	5
30	3,056	3,051	5	152	152	-	683	683	-	2,221	2,216	5
令和元	3,064	3,059	5	154	154	-	689	689	-	2,221	2,216	5
2	3,146	3,145	1	154	154	-	689	689	-	2,303	2,302	1
<b>3</b>	<b>3,146</b>	<b>3,145</b>	<b>1</b>	<b>154</b>	<b>154</b>	-	<b>689</b>	<b>689</b>	-	<b>2,303</b>	<b>2,302</b>	<b>1</b>

資料:建設部道路河川管理課「富山市の建設」

- 注:橋長2m以上の橋を対象とする。
- :自転車歩行者専用道は除く。
- :旧道は含まない。
- :有料道路を含む。

11-6 富山市域関係河川

(単位:本・m)

令和5年4月1日現在

	本川		支川		小支川		計	
	数	延長	数	延長	数	延長	数	延長
1級河川	2	97,590	20	166,870	75	216,580	97	481,040
	-	(97,590)	-	(166,870)	-	(214,980)	-	(479,440)
	[2]	[46,700]	[3]	[22,900]	-	-	[5]	[69,600]
2級河川	4	57,260	9	34,190	-	-	13	91,450
	-	(12,500)	-	(25,210)	-	-	-	(37,710)
準用河川	5	(12,310)	15	(29,560)	16	(14,160)	36	(56,030)
市域内の計	11	(122,400)	44	(221,640)	91	(229,140)	146	(573,180)

資料:建設部河川整備課

注:( )は市域内延長、[ ]は市域内直轄延長をさす。

## 11-7 道路の状況

(単位:m・%)

各年4月1日現在

年次	総数			国道		
	実延長	舗装延長	舗装率	実延長	舗装延長	舗装率
平成 30年	3,843,236	3,475,017	90.4	132,563	120,606	91.0
31	3,827,611	3,460,707	90.4	132,510	120,752	91.1
令和 2	3,832,999	3,470,177	90.5	132,535	120,777	91.1
3	3,838,435	3,482,804	90.7	132,532	121,034	91.3
<b>4</b>	<b>3,845,320</b>	<b>3,565,135</b>	<b>92.7</b>	<b>132,517</b>	<b>121,019</b>	<b>91.3</b>
年次	県道			市道		
	実延長	舗装延長	舗装率	実延長	舗装延長	舗装率
平成 30年	610,430	554,169	90.8	3,100,243	2,800,242	90.3
31	610,238	554,780	90.9	3,084,863	2,785,175	90.3
令和 2	610,223	555,632	91.1	3,090,241	2,793,768	90.4
3	610,167	555,973	91.1	3,095,736	2,805,797	90.6
<b>4</b>	<b>610,753</b>	<b>556,777</b>	<b>91.2</b>	<b>3,102,050</b>	<b>2,887,339</b>	<b>93.1</b>

資料:建設部道路河川管理課「富山市の建設」

## 11-8 都市計画道路

(単位:m)

令和5年3月31日現在

道路分類		幅員	路線数	計画決定延長	整備済延長	
区分	規模				改良済延長	概成済延長
<b>総合計</b>			<b>132</b>	<b>312,555</b>	<b>258,568</b>	<b>18,622</b>
<b>富山高岡広域都市計画区域内</b>						
合計			99	257,925	217,007	16,065
3	2	30~40	2	7,010	7,010	-
	3	22~30	13	65,550	54,951	8,596
	4	16~22	41	111,995	93,404	4,198
	5	12~16	17	44,220	36,818	1,613
	6	8~12	13	19,560	15,437	1,658
7	5	12~16	2	670	495	-
	6	8~12	2	990	975	-
8	1	40以上	1	250	250	-
	6	8~12	2	1,630	1,617	-
	7	~8	3	2,250	2,250	-
10	7	~8	3	3,800	3,800	-
<b>富山南都市計画区域内</b>						
合計			33	54,630	41,561	2,557
3	3	22~30	1	1,210	1,210	-
	4	16~22	11	22,360	12,698	507
	5	12~16	10	18,210	15,213	1,665
	6	8~12	4	9,240	8,885	355
7	6	8~12	4	1,830	1,775	30
	7	~8	1	640	640	-
8	7	~8	2	1,140	1,140	-

資料:活力都市創造部都市計画課

11-9 下水道事業の概況

(1)進捗状況  
(公共下水道)

年 度	全市域(又は全地域)面積 A(ha)	全市域(又は全地域)人口 B(人)	市街地面積 C(ha)	公共下水道整備状況		
				認可面積 D(ha)	整備面積 (ha)	累計 E(ha)
平成30年度	124,177	415,904	5,789	10,969	68	9,719
令和元	124,177	414,659	5,789	10,969	21	9,740
2	124,174	412,901	5,789	10,969	53	9,793
3	124,170	410,214	6,196	10,981	45	9,838
<b>4</b>	<b>124,170</b>	<b>407,542</b>	<b>6,196</b>	<b>11,058</b>	<b>44</b>	<b>9,882</b>

年 度	公共下水道整備状況					
	進 捗 率		可 能		水 洗 化	
	E/D (%)	E/A (%)	戸 数 F(戸)	人 口 G(人)	戸 数 H(戸)	人 口 I(人)
平成30年度	88.6	7.8	134,008	384,428	128,444	368,257
令和元	88.8	7.8	135,218	383,650	129,947	368,480
2	89.3	7.9	137,235	384,793	132,184	370,478
3	89.6	7.9	137,407	382,711	132,556	369,202
<b>4</b>	<b>89.4</b>	<b>8.0</b>	<b>138,485</b>	<b>380,585</b>	<b>133,930</b>	<b>368,000</b>

年 度	公共下水道整備状況		管 渠			処理場
	水洗化普及率 H/F(%)	処理人口普及率 G/B(%)	施 工 延 長 (m)	累 計 K(m)	事業費 (千円)	事業費 (千円)
平成30年度	95.8	92.4	3,872	2,629,438	3,790,701	1,087,805
令和元	96.1	92.5	17,731	2,647,169	4,601,133	420,286
2	96.3	93.2	5,812	2,652,981	4,609,379	508,228
3	96.5	93.3	7,785	2,660,766	3,328,309	787,840
<b>4</b>	<b>96.7</b>	<b>93.4</b>	<b>6,532</b>	<b>2,667,298</b>	<b>3,267,750</b>	<b>1,003,840</b>

資料:上下水道局下水道課

(2)認可計画

令和5年3月31日現在

区 分	計画処理面積(ha)	計画処理人口(人)	管渠事業費(千円)	処理場事業費(千円)
公 共 下 水 道	8,240.4	294,066	321,174,022	81,084,603
特定環境保全公共下水道	2,817.3	83,354	81,666,489	6,040,700
<b>計</b>	<b>11,057.7</b>	<b>377,420</b>	<b>402,840,511</b>	<b>87,125,303</b>

資料:上下水道局下水道課

(3)地域し尿処理施設の現況

各年度3月31日現在

年 度	維持管理施設数	計 画		現 況	
		処理戸数(戸)	処理人口(人)	処理戸数(戸)	処理人口(人)
平成30年度	3	1,152	4,840	1,083	3,089
令和元	3	1,152	4,840	1,087	3,082
2	3	1,152	4,840	1,088	2,903
3	2	280	1,690	266	699
<b>4</b>	<b>2</b>	<b>280</b>	<b>1,690</b>	<b>271</b>	<b>703</b>

資料:環境部環境保全課

都市計画区域とは、一体の都市として総合的に整備、開発及び保全する必要がある区域であり、富山市では、富山南都市計画区域に指定している。富山高岡広域都市計画区域は、既に市街地を形成している区域及びおおむね10年  
 また、用途地域とは、住居の環境の保護又は業務の利便の増進を図るため、建築物の用途、容積率、建ぺい率及びするための地域、第二種低層住居専用地域は、主として低層住宅にかかる良好な住居環境を保護するための地域、地域は、主として中高層住宅にかかる良好な住居環境を保護するための地域、第一種住居地域は、住居の環境を増進を図りつつ、低層住宅にかかる良好な住居環境を保護するための地域、準住居地域は、道路の沿道として地域の地の住民に対する日用品の供給を行うことを主たる内容とし、商業その他の業務の利便を増進するための地域、商業のない工業の利便を増進するための地域、工業地域は、主として工業の利便を増進するための地域、工業専用(令和5年3月31日現在)

ア) 富山高岡広域都市計画区域 S63.9.27(区域区分はH28.9.30) (富山市分)

用途地域 告示年月日	都市計画 区 域	市 街 化 区 域	市街化 調整区域	第一種低層 住居専用	第二種低層 住居専用	第一種中高層 住居専用
				令和5. 3. 17	23,029	7,363.9

イ) 富山南都市計画区域 H28.7.1

用途地域 告示年月日	都市計画 区 域	市 街 化 区 域	市街化 調整区域	第一種低層 住居専用	第二種低層 住居専用	第一種中高層 住居専用
				平成28. 11. 30	13,007	-

資料:活力都市創造部都市計画課

11-11 その他の地域地区及び地区計画の面積表

防火地域・準防火地域とは、市街地における火災の危険を防除するための地域、高度利用地区とは、市街地における土地の合理的かつ高度利用と都市機能の更新を図る地区、臨港地区とは、港湾を管理運営するための地区、風致地区とは、都市の風致を維持するための地区、地区計画とは、比較的小規模の地区を対象にそれぞれの区域の特性にふさわしい態様を備えた良好な環境の街区を整備し、保全するため定められる計画である。

令和5年3月31日現在(単位:ha)

大規模集客施設 制限地区	高度地区	高度利用地区	防火地域	準防火地域
1,210.7	4,308	11.7	27.1	585.8
風致地区	駐車場整備地区	臨港地区	市街地再開発 促進区域	地区計画
294.0	291.0	64.4(532.2)	2.2	401.7

資料:活力都市創造部都市計画課

注:臨港地区の( )内は、富山高岡広域都市計画区域における全体の値である。

及び用途地域面積表

地域全域と婦中地域の一部を富山高岡広域都市計画区域、大沢野地域・大山地域・八尾地域・婦中地域の一部を富山以内に優先的かつ計画的に市街化を図るべき市街化区域と、市街化を抑制すべき市街化調整区域に区分される。各種高さについて制限を行う制度であり、第一種低層住居専用地域は、低層住宅にかかる良好な住居環境を保護第一種中高層住居専用地域は、中高層住宅にかかる良好な住居環境を保護するための地域、第二種中高層住居専用保護するための地域、第二種住居地域は、主として住居の環境を保護するための地域、田園住居地域は、農業の利便の特性にふさわしい業務の利便の増進を図りつつ、住居の環境を保護するための地域、近隣商業地域は、近隣の住宅地域は、主として商業その他の業務の利便を増進するための地域、準工業地域は、主として環境の悪化をもたらすおそ地域は、工業の利便を増進するための地域である。なお、各都市計画区域名の横に記す年月日は告示年月日である。

(単位:ha)

用 途 地 域										
第二種中高層 住居専用	第一種 住居	第二種 住居	準住居	田園 住居	近隣 商業	商 業	準工業	工 業	工業 専用	合 計
538.7	1,586.8	-	28.2	-	336.7	343.9	1,101.7	561.3	372.2	7,363.9

(単位:ha)

用 途 地 域										
第二種中高層 住居専用	第一種 住居	第二種 住居	準住居	田園 住居	近隣 商業	商 業	準工業	工 業	工業 専用	合 計
33.7	295.3	14.2	-	-	37.1	21.4	108.7	102.6	190.0	1,142.3

11-12 都市公園の状況

(単位:箇所・ha)

各年度末現在

年度	総 数		街区公園		近隣公園		地区公園		総合公園	
	箇所数	面積	箇所数	面積	箇所数	面積	箇所数	面積	箇所数	面積
平成 30年度	1,121	600.99	1,044	89.67	25	43.73	9	40.00	9	257.35
令和 元	1,128	601.10	1,052	89.85	24	43.66	9	40.00	9	257.35
2	1,140	601.79	1,064	90.31	25	44.96	8	38.70	9	257.60
3	1,142	602.14	1,066	90.36	25	45.24	8	38.70	9	257.62
<b>4</b>	<b>1,143</b>	<b>602.29</b>	<b>1,067</b>	<b>90.51</b>	<b>25</b>	<b>45.24</b>	<b>8</b>	<b>38.70</b>	<b>9</b>	<b>257.62</b>
年度	運動公園		特殊公園		緩衝緑地		都市緑地		緑 道	
	箇所数	面積	箇所数	面積	箇所数	面積	箇所数	面積	箇所数	面積
平成 30年度	5	108.26	4	14.23	2	19.10	20	26.98	3	1.67
令和 元	5	108.26	4	14.23	2	19.10	20	26.98	3	1.67
2	5	108.26	4	14.21	2	19.10	20	26.98	3	1.67
3	5	108.26	4	14.21	2	19.10	20	26.98	3	1.67
<b>4</b>	<b>5</b>	<b>108.26</b>	<b>4</b>	<b>14.21</b>	<b>2</b>	<b>19.10</b>	<b>20</b>	<b>26.98</b>	<b>3</b>	<b>1.67</b>

資料:建設部公園緑地課



## 12 ガス及び水道

## 1 2 ガス及び水道

## 12-1 市内の都市ガス供給状況

各年末現在

年次	供給戸数(戸)				
	総数	家庭用	工業用	商業用	その他
平成 30年	56,506	53,195	37	2,542	732
令和 元	56,027	52,786	37	2,488	716
2	55,697	52,488	40	2,458	711
3	55,488	52,336	42	2,403	707
<b>4</b>	<b>55,609</b>	<b>52,486</b>	<b>41</b>	<b>2,375</b>	<b>707</b>
年次・月	供給量 (45.0MJ/m <sup>3</sup> )				
	総数	家庭用	工業用	商業用	その他
平成 30年	61,669,699	13,510,883	31,149,260	8,332,597	8,676,959
令和 元	60,907,294	13,336,263	31,650,661	8,244,735	7,675,635
2	58,573,215	13,566,438	30,843,736	6,968,501	7,194,540
3	65,071,785	13,832,378	35,090,521	6,872,664	9,276,222
<b>4</b>	<b>66,387,552</b>	<b>13,445,440</b>	<b>35,917,270</b>	<b>7,196,696</b>	<b>9,828,146</b>
1月	7,639,284	1,847,057	3,727,999	808,559	1,255,669
2	8,121,639	1,972,919	4,026,752	890,689	1,231,279
3	6,746,173	1,679,860	3,220,662	720,458	1,125,193
4	5,484,680	1,468,438	2,780,893	530,540	704,809
5	4,331,298	1,077,083	2,387,321	368,643	498,251
6	4,581,438	873,191	2,789,784	430,302	488,161
7	4,993,401	626,952	2,839,925	640,066	886,458
8	4,697,990	532,384	2,558,284	723,357	883,965
9	4,861,291	542,622	2,838,258	665,603	814,808
10	4,318,581	627,196	2,729,720	448,109	513,556
11	4,666,074	959,476	2,775,398	406,847	524,353
12	5,945,703	1,238,262	3,242,274	563,523	901,644

資料: 日本海ガス株式会社



12-2 口径別給水栓数及び給水量

年度	総数	口径別給水栓数											湯屋用	船舶用	臨時用
		13mm	20	25	30	40	50	75	100	150	200	小計			
平成30年度	189,958	56,152	128,299	3,611	184	1,164	417	90	14	4	1	189,936	18	4	-
令和元	192,582	55,703	131,331	3,608	200	1,185	427	89	13	4	1	192,561	17	4	-
2	194,378	55,336	133,472	3,613	223	1,193	420	83	12	4	1	194,357	17	4	-
3	195,925	54,818	135,498	3,607	237	1,200	436	89	12	5	1	195,903	18	4	-
<b>4</b>	<b>196,968</b>	<b>54,225</b>	<b>137,121</b>	<b>3,583</b>	<b>255</b>	<b>1,215</b>	<b>442</b>	<b>87</b>	<b>12</b>	<b>5</b>	<b>1</b>	<b>196,946</b>	<b>18</b>	<b>4</b>	<b>-</b>

年度	総数	口径別給水量(千m <sup>3</sup> )											湯屋用	船舶用	臨時用
		13mm	20	25	30	40	50	75	100	150	200	小計			
平成30年度	44,808	9,482	26,830	1,622	186	2,387	2,250	1,136	377	181	259	44,710	87	11	-
令和元	44,254	9,114	26,860	1,554	186	2,350	2,262	1,090	327	179	234	44,156	86	12	-
2	45,232	9,352	28,278	1,500	187	2,228	1,923	971	244	160	287	45,130	81	21	-
3	44,592	8,944	27,849	1,491	202	2,264	2,043	990	267	174	267	44,491	89	12	-
<b>4</b>	<b>44,111</b>	<b>8,695</b>	<b>27,557</b>	<b>1,449</b>	<b>210</b>	<b>2,224</b>	<b>2,129</b>	<b>1,001</b>	<b>295</b>	<b>225</b>	<b>223</b>	<b>44,008</b>	<b>92</b>	<b>11</b>	<b>-</b>

資料:上下水道局料金課

12-3 給水人口と配水量・有収水量

年度	給水区域		給水	普及率
	世帯数 (世帯)	総人口(人) A	人口(人) B	B/A (%)
平成30年度	178,448	415,743	410,933	98.84
令和元	180,306	414,503	409,836	98.87
2	181,866	412,764	408,204	98.90
3	182,647	410,078	405,681	98.93
<b>4</b>	<b>183,995</b>	<b>407,415</b>	<b>403,203</b>	<b>98.97</b>

年度	配水量及び有収水量				
	総配水量 (千m <sup>3</sup> )	1日平均 (m <sup>3</sup> )	1人1日平均 (l)	有収水量 (千m <sup>3</sup> )	1人1日平均 有収水量(l)
平成30年度	49,321	135,126	329	44,812	299
令和元	48,934	133,700	326	44,256	295
2	50,070	137,179	336	45,232	303
3	49,239	134,903	333	44,592	301
<b>4</b>	<b>48,823</b>	<b>133,761</b>	<b>332</b>	<b>44,111</b>	<b>300</b>

資料:上下水道局経営企画課



## 13 教育・文化及び宗教

## 1 3 教育・文化及び宗教

13-1 学校総括表

(単位:校・園・人)

各年5月1日現在

年度・区分	学校・園数	教員数	園児・児童・生徒・学生数		
			総数	男	女
令和 元年度	229	6,159	68,985	35,643	33,342
2	229	6,290	67,707	34,988	32,719
3	231	6,128	66,897	34,741	32,156
4	224	6,202	66,036	34,405	31,631
5	<b>222</b>	<b>6,134</b>	<b>65,240</b>	<b>34,021</b>	<b>31,219</b>
<b>幼稚園</b>	<b>14</b>	<b>123</b>	<b>861</b>	<b>456</b>	<b>405</b>
国立	1	7	78	34	44
市立	3	12	65	33	32
私立	10	104	718	389	329
<b>幼保連携型認定こども園</b>	<b>66</b>	<b>1,574</b>	<b>9,382</b>	<b>4,758</b>	<b>4,624</b>
市立	2	59	377	197	180
私立	64	1,515	9,005	4,561	4,444
<b>小学校</b>	<b>66</b>	<b>1,203</b>	<b>19,242</b>	<b>9,780</b>	<b>9,462</b>
国立	1	20	415	208	207
市立	65	1,183	18,827	9,572	9,255
<b>中学校</b>	<b>28</b>	<b>705</b>	<b>10,488</b>	<b>5,452</b>	<b>5,036</b>
国立	1	23	475	248	227
市立	26	659	9,819	5,103	4,716
私立	1	23	194	101	93
<b>高等学校</b>	<b>19</b>	<b>932</b>	<b>11,585</b>	<b>5,877</b>	<b>5,708</b>
(全日制)	(17)	(785)	(10,183)	(4,848)	(5,335)
国立	11	538	6,620	2,978	3,642
私立	6	247	3,563	1,870	1,693
(定時制)	(1)	(65)	(439)	(169)	(270)
国立	1	65	439	169	270
(全定併置)	(1)	(82)	(963)	(860)	(103)
国立(全日制)	} 1	70	952	849	103
(定時制)		12	11	11	-
<b>高等専門学校</b>	<b>1</b>	<b>52</b>	<b>681</b>	<b>504</b>	<b>177</b>
国立	1	52	681	504	177
<b>短期大学</b>	<b>1</b>	<b>39</b>	<b>580</b>	<b>90</b>	<b>490</b>
私立	1	39	580	90	490
<b>大 学</b>	<b>2</b>	<b>820</b>	<b>8,771</b>	<b>5,143</b>	<b>3,628</b>
国立	1	779	7,917	4,777	3,140
私立	1	41	854	366	488
<b>大 学 院</b>	<b>2</b>	<b>15</b>	<b>1,301</b>	<b>978</b>	<b>323</b>
国立	1	1	1,291	974	317
私立	1	15	10	4	6

学校総括表(つづき)

(単位:校・園・人)

各年5月1日現在

年度・区分	学校・園数	教員数	園児・児童・生徒・学生数		
			総数	男	女
<b>特別支援学校</b>	<b>8</b>	<b>524</b>	<b>638</b>	<b>410</b>	<b>228</b>
国立	1	30	57	42	15
県立	7	494	581	368	213
<b>専修学校</b>	<b>15</b>	<b>147</b>	<b>1,711</b>	<b>573</b>	<b>1,138</b>
公立	3	27	225	46	179
私立	12	120	1,486	527	959

資料:教育委員会事務局学校教育課、富山県教育委員会教育企画課、富山高等専門学校(本郷キャンパス)

:富山短期大学、富山大学、富山国際大学、桐朋大学院大学

注:幼稚園、幼保連携型認定こども園及び専修学校については、「学校基本調査結果」による。

:幼稚園及び幼保連携型認定こども園の教員数は、教員及び補助員の本務者合計で、兼務者を除く。

:専修学校の教員数は、本務者のみで兼務者を除く。

:大学及び大学院の教員数は、教授、准教授、講師、助教及び助手の合計である。

:国立大学院の教員数は国立大学に含まれている。

13-2 幼稚園の概況(市立のみ)

(単位:園・学級・人)

各年5月1日現在

年度・幼稚園名	園数	学級数	教員数			園児数		
			総数	男	女	総数	男	女
令和元年度	9(※1~5)	25	81	-	81	410	200	210
2	9(※1~5)	25	82	-	82	372	190	182
3	9(※1~5)	21	85	-	85	311	169	142
4	5(※4~5)	11	37	-	37	135	71	64
<b>5</b>	<b>3</b>	<b>7</b>	<b>24</b>	-	<b>24</b>	<b>65</b>	<b>33</b>	<b>32</b>
月    岡		2	7	-	7	16	7	9
水    橋		2	5	-	5	8	3	5
速    星		3	12	-	12	41	23	18

資料:教育委員会事務局学校教育課

注:教員数には、定数外職員(常勤)を含む。

※1 呉羽幼稚園(令和3年4月より休園、令和4年3月31日閉園)を含む。

※2 愛宕幼稚園、大庄幼稚園(令和4年3月31日閉園)を含む。

※3 新保なかよし認定こども園(令和4年4月1日幼稚園型認定こども園から幼保連携型認定こども園に変更)を含む。

※4 大沢野幼稚園(令和5年3月31日閉園)を含む。

※5 大久保幼稚園(令和5年3月31日閉園、令和5年4月より大久保保育所と統合し、大久保認定こども園に変更)を含む。

(単位:校・学級・人)

年度・小学校名	学校数	学 級 数			教 員 数		
		総 数	通常(a)	特別支援	総 数	男	女
令和 元年度	67	860	727	133	1,172	480	692
2	67	855	718	137	1,170	476	694
3	67	856	720	136	1,189	489	700
4	66	859	721	138	1,209	499	710
5	66	868	725	143	1,203	495	708
( 市 立 )	(65)	(856)	(713)	(143)	(1,183)	(483)	(700)
芝園		23	19	4	30	14	16
西田		14	12	2	18	4	14
中地		16	13	3	23	9	14
柳町		8	6	2	13	4	9
桜谷		12	9	3	17	6	11
五福		14	12	2	18	8	10
奥田		20	17	3	29	10	19
奥田		17	14	3	23	7	16
東北部		21	17	4	29	10	19
新庄		22	20	2	31	13	18
新ノ木		23	18	5	30	10	20
藤ノ瀬		36	33	3	46	22	24
岩原		7	6	1	11	5	6
針崎		7	6	1	11	6	5
浜黒		8	6	2	12	5	7
浜黒		1	1	-	2	1	1
大黒		14	12	2	20	9	11
豊田		30	24	6	41	16	25
広田		15	13	2	19	9	10
神川		8	6	2	13	8	5
堀川		22	19	3	29	18	11
堀川		29	26	3	39	15	24
光山		18	16	2	24	8	16
山室		22	19	3	31	12	19
山室		20	18	2	27	9	18
蜷川		28	23	5	37	16	21
太田		8	6	2	13	5	8
萩浦		14	12	2	19	7	12
熊野		14	11	3	18	10	8
月岡		13	11	2	16	6	10
新保		14	12	2	19	5	14
四方		7	6	1	10	4	6
八幡		8	6	2	11	3	8
草島		8	6	2	12	4	8
倉垣		7	6	1	11	5	6
呉羽		21	18	3	28	10	18
長岡		8	6	2	13	6	7
寒江		8	6	2	12	4	8
老田		8	6	2	12	5	7
古沢		6	4	2	8	3	5
池多		6	4	2	9	5	4
水橋		8	6	2	10	5	5
水橋		8	6	2	12	5	7
水橋		6	5	1	10	2	8
水三		7	6	1	12	4	8

## の概況

									各年5月1日現在
児 童 数									1学級あたり
総数(b)	男	女	1学年	2学年	3学年	4学年	5学年	6学年	児童数(b/a)
20,412	10,459	9,953	3,226	3,319	3,371	3,450	3,510	3,536	28.1
20,092	10,318	9,774	3,208	3,227	3,322	3,361	3,458	3,516	28.0
19,826	10,131	9,695	3,211	3,223	3,226	3,336	3,370	3,460	27.5
19,508	10,002	9,506	3,154	3,196	3,228	3,231	3,328	3,371	27.1
<b>19,242</b>	<b>9,780</b>	<b>9,462</b>	<b>3,130</b>	<b>3,157</b>	<b>3,179</b>	<b>3,215</b>	<b>3,233</b>	<b>3,328</b>	<b>26.5</b>
(18,827)	(9,572)	(9,255)	(3,060)	(3,087)	(3,109)	(3,148)	(3,163)	(3,260)	(26.4)
593	281	312	90	99	94	111	95	104	31.2
323	149	174	44	61	53	55	49	61	26.9
393	205	188	67	72	68	61	56	69	30.2
145	72	73	20	19	31	20	23	32	24.2
258	136	122	53	45	55	34	37	34	28.7
343	170	173	55	44	62	58	61	63	28.6
479	245	234	80	84	86	69	74	86	28.2
412	201	211	88	61	65	74	65	59	29.4
481	218	263	83	80	99	65	76	78	28.3
605	275	330	94	110	90	100	126	85	30.3
578	314	264	102	104	86	93	95	98	32.1
1,073	549	524	160	187	176	193	172	185	32.5
99	44	55	20	12	14	16	18	19	16.5
128	62	66	23	22	22	23	18	20	21.3
88	39	49	8	17	11	16	21	15	14.7
2	2	-	-	-	-	-	1	1	2.0
344	182	162	49	54	57	55	62	67	28.7
795	392	403	138	119	125	143	134	136	33.1
325	161	164	76	48	50	47	55	49	25.0
167	82	85	26	25	26	23	35	32	27.8
576	294	282	94	89	84	108	102	99	30.3
835	429	406	136	130	135	162	116	156	32.1
444	235	209	61	80	75	67	82	79	27.8
536	262	274	112	79	84	90	98	73	28.2
505	254	251	72	80	86	88	90	89	28.1
697	371	326	119	118	119	118	104	119	30.3
171	90	81	24	18	36	27	32	34	28.5
276	134	142	43	47	49	44	47	46	23.0
277	155	122	40	45	49	29	54	60	25.2
236	121	115	30	36	42	44	42	42	21.5
341	170	171	59	64	60	63	47	48	28.4
99	59	40	8	11	19	22	16	23	16.5
73	41	32	8	15	15	5	20	10	12.2
108	56	52	16	18	17	19	22	16	18.0
161	88	73	23	16	35	26	28	33	26.8
554	286	268	87	98	88	85	95	101	30.8
146	74	72	23	19	24	26	25	29	24.3
75	36	39	13	10	14	15	13	10	12.5
155	79	76	24	31	28	23	24	25	25.8
40	20	20	5	8	7	8	6	6	10.0
48	20	28	9	5	9	9	10	6	12.0
147	74	73	23	20	19	29	26	30	24.5
139	85	54	25	25	21	18	24	26	23.2
45	20	25	6	14	4	12	-	9	9.0
168	88	80	26	29	29	27	23	34	28.0

## 小学校

(単位:校・学級・人)

年度・小学校名	学校数	学 級 数			教 員 数		
		総 数	通常(a)	特別支援	総 数	男	女
大 沢 野		17	15	2	23	10	13
大 久 保		19	16	3	25	10	15
船 嶺		5	4	1	7	3	4
上 滝		7	6	1	10	3	7
大 庄		12	10	2	17	6	11
福 沢		6	4	2	8	4	4
小 見		3	3	-	5	2	3
八 尾		13	11	2	18	8	10
杉 原		13	11	2	16	6	10
保 内		9	7	2	13	4	9
檜 尾		4	3	1	7	2	5
速 星		24	20	4	32	15	17
鶴 坂		29	23	6	39	15	24
朝 日		7	6	1	10	5	5
宮 野		14	12	2	19	8	11
古 里		9	7	2	14	9	5
音 川		8	6	2	11	6	5
神 保		13	11	2	17	7	10
山 田		5	5	-	7	4	3
神 通 碧		5	5	-	7	4	3
( 国 立 )	(1)	(12)	(12)		(20)	(12)	(8)
富 山 大 学 附 属		12	12		20	12	8

資料:教育委員会事務局学校教育課

注:児童数には「特別支援学級児童数」を含む。

:教員数は、校長・教頭・教諭の数で、機関勤務者を除く。また、臨任は含まない。

:国立小学校については、令和5年度学校基本調査の調査結果による。

## 13-4 中学校

(単位:校・学級・人)

年度・中学校名	学校数	学 級 数			教 員 数		
		総 数	通常(a)	特別支援	総 数	男	女
令和 元年度	29	368	317	51	668	378	290
2	29	364	313	51	692	395	297
3	29	366	312	54	703	397	306
4	28	362	307	55	705	394	311
5	28	360	301	59	705	392	313
( 市 立 )	(26)	(339)	(280)	(59)	(659)	(364)	(295)
芝 園		15	10	5	28	11	17
堀 川		29	26	3	53	29	24
東 部		11	9	2	21	13	8
西 部		11	9	2	23	13	10
南 部		18	15	3	34	20	14
北 部		13	11	2	28	14	14
北 部 松 風 分 校		2	2	-	5	3	2
新 庄		19	17	2	37	18	19
岩 瀬		14	11	3	29	20	9
山 室		18	15	3	35	21	14
奥 田		18	16	2	36	23	13
大 泉		9	6	3	17	7	10
月 岡		7	5	2	14	8	6
呉 羽		18	15	3	35	20	15
水 橋		8	6	2	15	7	8
三 成		6	4	2	13	9	4
和 合		11	9	2	20	9	11
興 南		11	9	2	20	10	10
藤 木		15	13	2	28	16	12



の概況(つづき)

各年5月1日現在

総数(b)	児 童 数								1学級あたり 児童数(b/a)
	男	女	1学年	2学年	3学年	4学年	5学年	6学年	
415	211	204	67	77	59	65	73	74	27.7
453	242	211	81	80	77	81	68	66	28.3
47	24	23	9	11	5	8	5	9	11.8
89	47	42	13	18	15	9	14	20	14.8
213	121	92	30	29	37	34	47	36	21.3
28	17	11	5	6	4	2	5	6	7.0
12	5	7	2	2	1	3	2	2	4.0
251	122	129	27	46	49	41	44	44	22.8
285	150	135	52	47	52	35	51	48	25.9
178	84	94	27	29	26	29	39	28	25.4
21	7	14	-	2	5	6	5	3	7.0
620	324	296	108	83	94	112	98	125	31.0
744	376	368	110	130	103	137	131	133	32.3
79	41	38	18	11	10	16	11	13	13.2
324	171	153	57	52	60	55	54	46	27.0
187	87	100	23	35	26	33	32	38	26.7
62	32	30	9	10	9	14	8	12	10.3
245	137	108	50	38	35	40	42	40	22.3
49	29	20	6	7	12	4	9	11	9.8
42	25	17	4	6	12	4	6	10	8.4
(415)	(208)	(207)	(70)	(70)	(70)	(67)	(70)	(68)	(34.6)
415	208	207	70	70	70	67	70	68	34.6

の概況

各年5月1日現在

総数 (b)	生 徒 数					1学級あたり 生徒数(b/a)
	男	女	1学年	2学年	3学年	
11,138	5,695	5,443	3,674	3,658	3,806	35.1
10,935	5,566	5,369	3,590	3,677	3,668	34.9
10,842	5,537	5,305	3,581	3,594	3,667	34.8
10,676	5,418	5,258	3,500	3,579	3,597	34.8
<b>10,488</b>	<b>5,452</b>	<b>5,036</b>	<b>3,397</b>	<b>3,512</b>	<b>3,579</b>	<b>34.8</b>
(9,819)	(5,103)	(4,716)	(3,175)	(3,289)	(3,355)	(35.1)
370	187	183	111	125	134	37.0
1,004	513	491	351	357	296	38.6
324	168	156	101	120	103	36.0
344	180	164	116	108	120	38.2
533	303	230	175	166	192	35.5
414	203	211	119	158	137	37.6
5	2	3	1	-	4	2.5
629	302	327	182	217	230	37.0
406	212	194	156	107	143	36.9
550	293	257	177	184	189	36.7
603	326	277	190	201	212	37.7
148	79	69	54	48	46	24.7
142	76	66	48	54	40	28.4
555	285	270	178	183	194	37.0
191	101	90	58	68	65	31.8
109	56	53	29	35	45	27.3
299	154	145	89	96	114	33.2
304	155	149	108	109	87	33.8
473	244	229	157	149	167	36.4

中学校

年度・中学校名	学校数	学 級 数			教 員 数		
		総 数	通常 (a)	特別支援	総 数	男	女
大 沢 野		16	14	2	32	21	11
上 滝		7	6	1	15	10	5
八 尾		14	12	2	28	15	13
速 星		30	26	4	54	25	29
城 山		10	8	2	20	11	9
山 田		5	3	2	10	5	5
楡 原		4	3	1	9	6	3
( 私 立 )	(1)	(9)	(9)		(23)	(13)	(10)
片 山 学 園		9	9		23	13	10
( 国 立 )	(1)	(12)	(12)		(23)	(15)	(8)
富 山 大 学 附 属		12	12		23	15	8

資料:教育委員会事務局学校教育課

注:生徒数には「特別支援学級生徒数」を含む。

:教員数は、校長・教頭・教諭の数で、機関勤務者を除く。また、臨任は含まない。

:私立中学校、国立中学校の数値については、令和5年度学校基本調査の調査結果による。

13-5 高等学校

(単位:校・人)

年度・高等学校名	学校数	教員数	生				
			総 数	1 学 年		男	女
				男	女		
令和 元年度	20	948	12,795	6,548	6,247	2,119	2,058
2	20	954	12,276	6,240	6,036	2,036	1,971
3	20	951	12,064	6,128	5,936	2,052	1,907
4	19	942	11,799	6,035	5,764	2,004	1,893
<b>5</b>	<b>19</b>	<b>932</b>	<b>11,585</b>	<b>5,877</b>	<b>5,708</b>	<b>1,914</b>	<b>1,897</b>
( 県 立 )	(13)	(685)	(8,022)	(4,007)	(4,015)	(1,285)	(1,312)
全 日 制	11	538	6,620	2,978	3,642	957	1,203
富 山 中 部		67	792	370	422	113	127
富 山 北 部		72	796	413	383	118	125
富 山 商 業		60	704	349	355	118	122
富 山 い ず み		53	709	298	411	108	132
富 山 東 南		53	628	135	493	43	147
富 山 南		48	710	348	362	120	123
富 山 羽		39	594	291	303	81	119
呉 中 央 農 業		47	682	264	418	83	149
中 央 農 業		33	123	82	41	24	6
八 尾 西 制		33	458	215	243	80	80
富 山 西 制		33	424	213	211	69	73
定 時 制	1	65	439	169	270	43	71
雄 峰 峰		65	439	169	270	43	71
全 定 併 置	1	82	963	860	103	285	38
富 山 工 業 (全 日 制)		70	952	849	103	283	38
" (定 時 制)		12	11	11	-	2	-
( 私 立 )	(6)	(247)	(3,563)	(1,870)	(1,693)	(629)	(585)
全 日 制	6	247	3,563	1,870	1,693	629	585
不 二 越 工 業		40	349	335	14	106	5
龍 谷 富 山		46	731	353	378	134	133
富 山 第 一		60	1,202	625	577	205	191
高 朋		26	225	169	56	48	23
富 山 国 際 大 学 付 属		47	830	277	553	96	202
片 山 学 園		28	226	111	115	40	31

資料:富山県教育委員会教育企画課

注:雄峰高校の通信制は生徒数に含んでいない。

の概況(つづき)

各年5月1日現在

総数 (b)	生徒数			1学級あたり		
	男	女	1学年	2学年	3学年	生徒数 (b/a)
499	272	227	174	162	163	35.6
181	102	79	48	61	72	30.2
433	211	222	126	149	158	36.1
980	493	487	315	337	328	37.7
263	147	116	92	76	95	32.9
30	17	13	9	8	13	10.0
30	22	8	11	11	8	10.0
(194)	(101)	(93)	(62)	(64)	(68)	(21.6)
194	101	93	62	64	68	21.6
(475)	(248)	(227)	(160)	(159)	(156)	(39.6)
475	248	227	160	159	156	39.6

の概況

各年5月1日現在

2 学年		3 学年		4 学年		専攻科	
男	女	男	女	男	女	男	女
2,141	1,978	2,217	2,054	32	26	39	131
2,049	2,012	2,088	1,908	22	30	45	115
1,980	1,923	2,016	1,969	35	33	45	104
2,009	1,865	1,955	1,867	41	30	26	109
<b>1,934</b>	<b>1,845</b>	<b>1,972</b>	<b>1,827</b>	<b>32</b>	<b>27</b>	<b>25</b>	<b>112</b>
(1,316)	(1,307)	(1,349)	(1,257)	(32)	(27)	(25)	(112)
998	1,194	1,013	1,171			10	74
142	137	115	158				
134	145	161	113				
116	118	115	115				
95	142	95	137				
43	141	47	136			2	69
111	123	117	116				
105	94	105	90				
86	139	95	130				
27	17	23	13			8	5
66	81	69	82				
73	57	71	81				
40	75	45	59	26	27	15	38
40	75	45	59	26	27	15	38
278	38	291	27	6	-		
277	38	289	27				
1	-	2	-	6	-		
(618)	(538)	(623)	(570)				
618	538	623	570				
119	3	110	6				
108	124	111	121				
209	181	211	205				
48	14	73	19				
92	170	89	181				
42	46	29	38				

13-6 学校別児童・生徒数の推移

(1) 小学校(単位:学級・人)

各年5月1日現在

小学校名	令和元年度				2年度				3年度				4年度				5年度			
	学級数	児童数	学級数	児童数	学級数	児童数	学級数	児童数	学級数	児童数	学級数	児童数	学級数	児童数	学級数	児童数				
(市立)	(133)	715	(465)	19,528	(137)	706	(477)	19,196	(136)	708	(497)	18,912	(138)	709	(535)	18,558	(143)	713	(566)	18,261
芝園	(6)	18	(23)	574	(6)	18	(25)	591	(5)	19	(22)	595	(4)	19	(16)	589	(4)	19	(20)	573
西田	(2)	12	(3)	306	(2)	11	(4)	305	(2)	11	(4)	308	(2)	12	(5)	328	(2)	12	(7)	316
中央	(2)	12	(8)	375	(2)	12	(6)	386	(2)	12	(6)	389	(3)	13	(10)	394	(3)	13	(16)	377
柳町	(2)	6	(5)	151	(2)	6	(6)	146	(2)	6	(6)	151	(2)	6	(8)	135	(2)	6	(7)	138
桜谷	(2)	8	(9)	208	(2)	7	(10)	201	(2)	7	(10)	207	(2)	8	(11)	232	(3)	9	(15)	243
五福	(2)	12	(9)	395	(2)	12	(9)	380	(2)	12	(9)	378	(2)	12	(11)	346	(2)	12	(14)	329
奥田	(4)	17	(19)	483	(3)	15	(17)	462	(3)	15	(13)	455	(3)	16	(17)	457	(3)	17	(19)	460
奥田	(2)	12	(8)	367	(2)	13	(6)	382	(2)	13	(11)	389	(2)	13	(11)	384	(3)	14	(14)	398
東新	(3)	15	(14)	425	(3)	15	(18)	427	(3)	16	(21)	454	(3)	16	(17)	451	(4)	17	(23)	458
新庄	(2)	19	(12)	579	(2)	19	(10)	589	(2)	19	(11)	591	(2)	20	(12)	593	(2)	20	(12)	593
新庄	(4)	18	(22)	563	(4)	18	(22)	553	(4)	18	(24)	533	(5)	18	(22)	543	(5)	18	(20)	558
藤ノ木	(3)	31	(17)	1,037	(3)	31	(16)	1,066	(3)	31	(16)	1,060	(2)	33	(14)	1,073	(3)	33	(12)	1,061
岩針	(2)	6	(4)	109	(2)	6	(5)	106	(2)	6	(4)	102	(2)	6	(5)	103	(1)	6	(3)	96
黒崎	6	6		148	(1)	6	(1)	139	(1)	6	(1)	133	(1)	6	(2)	123	(1)	6	(1)	127
浜崎	(2)	6	(3)	99	(2)	6	(3)	95	(2)	6	(3)	88	(2)	6	(4)	92	(2)	6	(4)	84
黒崎松風分校	1	1		1	1	1		2	1	1		4	1	1		4	1	1		2
大田	(2)	12	(2)	374	(2)	12	(2)	350	(2)	12	(4)	344	(2)	12	(5)	343	(2)	12	(3)	341
豊田	(3)	23	(16)	752	(4)	24	(21)	770	(5)	23	(27)	758	(6)	23	(28)	741	(6)	24	(32)	763
広田	(2)	13	(9)	353	(2)	12	(9)	310	(2)	12	(8)	289	(2)	12	(10)	288	(2)	13	(11)	314
神明	(2)	6	(5)	177	(2)	6	(2)	168	(2)	6	(4)	166	(2)	6	(7)	156	(2)	6	(9)	158
堀川	(4)	17	(17)	563	(4)	17	(17)	568	(4)	19	(18)	588	(4)	19	(21)	575	(3)	19	(14)	562
堀川	(3)	24	(7)	788	(3)	25	(6)	803	(2)	26	(4)	833	(2)	26	(10)	818	(3)	26	(12)	823
光山	(3)	18	(8)	522	(3)	17	(14)	490	(3)	17	(14)	483	(2)	17	(11)	475	(2)	16	(11)	433
山室	(3)	18	(11)	529	(4)	18	(17)	526	(4)	18	(15)	517	(4)	18	(15)	507	(3)	19	(17)	519
山室	(2)	18	(8)	575	(2)	18	(9)	548	(2)	18	(9)	534	(2)	18	(11)	512	(2)	18	(12)	493
蜷川	(4)	22	(20)	695	(3)	21	(20)	686	(4)	22	(25)	699	(4)	23	(26)	684	(5)	23	(28)	669
太萩	(2)	6	(6)	197	(2)	6	(7)	193	(2)	6	(8)	190	(2)	6	(8)	171	(2)	6	(8)	163
熊浦	(2)	12	(9)	275	(2)	11	(8)	269	(2)	12	(7)	265	(2)	12	(10)	274	(2)	12	(13)	263
熊野	(2)	13	(4)	397	(2)	12	(4)	350	(2)	12	(4)	333	(2)	11	(4)	294	(3)	11	(6)	271
月岡	(2)	12	(6)	303	(2)	12	(7)	279	(2)	12	(4)	275	(2)	11	(4)	251	(2)	11	(2)	234
新四	(2)	10	(4)	251	(2)	10	(2)	265	(2)	11	(5)	285	(2)	12	(8)	309	(2)	12	(7)	334
八幡	(1)	6	(4)	154	(1)	6	(4)	141	(1)	6	(3)	132	(1)	6	(3)	112	(1)	6	(2)	97
草島	(2)	6	(3)	93	(2)	6	(2)	80	(2)	6	(3)	75	(2)	6	(3)	77	(2)	6	(4)	69
倉垣	(2)	6	(5)	117	(2)	6	(7)	116	(2)	6	(8)	108	(2)	6	(9)	106	(2)	6	(6)	102
倉垣	(1)	7	(1)	193	(1)	7	(2)	184	6	6		175	6	6		160	(1)	6	(1)	160
吳羽	(2)	18	(10)	572	(3)	18	(15)	571	(3)	18	(15)	555	(3)	18	(14)	554	(3)	18	(15)	539
長岡	(2)	6	(4)	158	(2)	6	(3)	154	(2)	6	(4)	154	(2)	6	(4)	146	(2)	6	(5)	141
寒江	(1)	6	(1)	87	(1)	6	(2)	84	(1)	6	(2)	88	(2)	6	(3)	72	(2)	6	(3)	72
老田	(2)	6	(3)	153	(2)	6	(3)	150	(2)	6	(4)	143	(2)	6	(8)	149	(2)	6	(9)	146
古池	(1)	4	(2)	37	(1)	4	(1)	38	(1)	4	(2)	39	(2)	4	(3)	41	(2)	4	(2)	38
池多	(1)	4	(3)	38	(2)	4	(4)	36	(2)	5	(3)	38	(2)	5	(2)	40	(2)	4	(2)	46
水橋	(2)	6	(5)	156	(2)	6	(5)	156	(2)	6	(4)	153	(2)	6	(6)	141	(2)	6	(6)	141
水橋	(1)	6	(1)	156	(1)	6	(1)	148	(1)	6	(2)	143	(2)	6	(2)	145	(2)	6	(2)	137
水橋	5	5		47	5	5		54	5	5		46	5	5		47	(1)	5	(1)	44
三成	-	-		-	-	-		-	-	-		-	(2)	6	(6)	171	(1)	6	(3)	165
上郷	(2)	6	(5)	135	(2)	6	(5)	128	(2)	6	(5)	123	-	-		-	-	-		-
上野	(1)	6	(1)	84	(1)	6	(3)	70	(1)	5	(2)	56	-	-		-	-	-		-
大沢	(2)	17	(11)	501	(2)	17	(10)	479	(2)	16	(10)	454	(2)	16	(14)	438	(2)	15	(12)	403
大久保	(2)	12	(4)	411	(3)	13	(7)	419	(3)	14	(9)	427	(3)	15	(8)	435	(3)	16	(9)	444
船嶽	(2)	6	(2)	52	(3)	5	(4)	47	(2)	5	(3)	42	(1)	4	(3)	44	(1)	4	(4)	43
上大	(1)	6	(1)	85	(1)	6	(1)	83	(1)	6	(2)	87	(1)	6	(1)	90	(1)	6	(1)	88
大福	(2)	11	(4)	262	(2)	10	(4)	246	(2)	10	(3)	227	(2)	10	(3)	213	(2)	10	(3)	210
小福	4	31		33	3	33		33	(2)	3	(3)	29	(2)	3	(4)	26	(2)	4	(4)	24
小見	3	15		17	3	17		17	3	13		13	3	13		13	3	12		12
八尾	(2)	12	(7)	288	(2)	12	(3)	269	(2)	11	(5)	264	(2)	11	(4)	256	(2)	11	(6)	245
杉原	(2)	12	(8)	364	(2)	12	(6)	346	(3)	12	(9)	320	(3)	11	(6)	301	(2)	11	(5)	280
保内	(2)	7	(5)	166	(2)	7	(5)	175	(2)	7	(6)	164	(2)	7	(8)	160	(2)	7	(6)	172
櫛尾	(1)	3	(2)	30	(1)	4	(1)	31	(1)	4	(1)	27	(1)	3	(1)	24	(1)	3	(1)	20

学校別児童・生徒数の推移(つづき)

(1) 小学校(単位:学級・人) 各年5月1日現在

小学校名	令和元年度			2年度			3年度			4年度			5年度							
	学級数	児童数		学級数	児童数		学級数	児童数		学級数	児童数		学級数	児童数						
速星	(4)	23	(23)	791	(4)	22	(24)	737	(3)	21	(19)	673	(4)	20	(19)	601				
鵜坂	(6)	26	(31)	841	(5)	25	(25)	836	(5)	25	(26)	797	(5)	24	(29)	758				
朝日	(1)	5	(1)	51	(1)	5	(2)	57	(1)	5	(2)	59	(1)	6	(1)	78				
宮野	(2)	11	(6)	273	(2)	11	(5)	285	(2)	12	(7)	305	(2)	12	(6)	310				
古里	(2)	8	(8)	192	(2)	7	(8)	200	(2)	6	(9)	181	(2)	7	(12)	186				
音川	(1)	6	(3)	68	(1)	6	(1)	69	(1)	6	(2)	69	(1)	6	(2)	67				
神保	(2)	10	(10)	241	(2)	11	(8)	246	(2)	11	(6)	240	(2)	12	(7)	242				
山田	(1)	6	(2)	61	(1)	6	(2)	54		5		55		5		53				
神通碧	(1)	6	(1)	54	(1)	6	(1)	52	(1)	5	(1)	55	(1)	5	(1)	50				
(国立)		12		419		12		419		12		417		12		415				
富山大学附属		12		419		12		419		12		417		12		415				
<b>計</b>	<b>(133)</b>	<b>727</b>	<b>(465)</b>	<b>19,947</b>	<b>(137)</b>	<b>718</b>	<b>(477)</b>	<b>19,615</b>	<b>(136)</b>	<b>720</b>	<b>(497)</b>	<b>19,329</b>	<b>(138)</b>	<b>721</b>	<b>(535)</b>	<b>18,973</b>	<b>(143)</b>	<b>725</b>	<b>(566)</b>	<b>18,676</b>

資料:教育委員会事務局学校教育課

注:( )内数字は特別支援学級、特別支援学級児童数を表し、いずれも外数である。

:国立小学校については、学校基本調査の調査結果による。

(2) 中学校(単位:学級・人) 各年5月1日現在

中学校名	令和元年度				2年度				3年度				4年度				5年度			
	学級数	生徒数			学級数	生徒数			学級数	生徒数			学級数	生徒数			学級数	生徒数		
(市立)	(51)	297	(162)	10,223	(51)	293	(193)	10,021	(54)	291	(191)	9,925	(55)	286	(224)	9,764	(59)	280	(242)	9,577
芝園	(4)	12	(11)	410	(4)	12	(12)	415	(4)	12	(10)	405	(5)	11	(22)	366	(5)	10	(20)	350
堀川	(2)	25	(8)	971	(2)	27	(8)	1,017	(2)	26	(12)	982	(2)	26	(13)	990	(3)	26	(18)	986
東部	(2)	9	(7)	299	(2)	9	(6)	299	(2)	9	(5)	292	(2)	9	(7)	323	(2)	9	(7)	317
西部	(2)	12	(6)	399	(2)	11	(6)	376	(2)	10	(4)	363	(2)	10	(4)	352	(2)	9	(5)	339
南部	(2)	14	(5)	502	(2)	14	(11)	499	(2)	15	(10)	529	(4)	15	(16)	521	(3)	15	(14)	519
北部	(2)	16	(4)	572	(2)	14	(6)	509	(2)	13	(9)	465	(2)	13	(9)	446	(2)	11	(12)	402
北部松風分校		2		6		2		7		2		5		2		8		2		5
新庄	(2)	17	(8)	634	(2)	17	(13)	655	(2)	17	(12)	646	(2)	18	(14)	663	(2)	17	(13)	616
岩瀬	(2)	9	(9)	291	(3)	9	(13)	288	(4)	10	(15)	334	(3)	10	(13)	342	(3)	11	(13)	393
山室	(3)	17	(11)	625	(3)	17	(9)	598	(2)	17	(4)	582	(2)	16	(5)	570	(3)	15	(9)	541
奥田	(3)	18	(14)	652	(3)	18	(13)	648	(2)	18	(12)	636	(2)	17	(13)	618	(2)	16	(13)	590
大泉	(3)	6	(11)	162	(3)	5	(15)	156	(4)	5	(15)	157	(3)	5	(14)	128	(3)	6	(14)	134
大月	(2)	5	(5)	136	(2)	6	(5)	155	(2)	5	(5)	142	(2)	5	(5)	146	(2)	5	(7)	135
呉羽	(2)	16	(8)	534	(2)	15	(9)	536	(2)	15	(11)	553	(2)	15	(14)	542	(3)	15	(16)	539
水橋	(2)	6	(4)	204	(1)	6	(2)	196	(1)	6	(2)	192	(2)	6	(5)	185	(2)	6	(3)	188
三成		6		163	(1)	6	(1)	144	(1)	6	(1)	130	(1)	5	(2)	120	(2)	4	(3)	106
和興	(2)	9	(4)	294	(2)	9	(4)	306	(2)	9	(4)	317	(2)	9	(5)	315	(2)	9	(11)	288
南	(2)	9	(2)	317	(2)	9	(6)	317	(2)	9	(4)	303	(2)	9	(8)	307	(2)	9	(6)	298
藤ノ木	(1)	12	(3)	429	(1)	12	(4)	443	(2)	13	(7)	463	(2)	13	(6)	452	(2)	13	(8)	465
大沢	(2)	14	(9)	522	(2)	13	(10)	479	(2)	12	(7)	469	(2)	13	(7)	475	(2)	14	(7)	492
上滝	(2)	7	(3)	256	(1)	6	(3)	218	(1)	6	(3)	211	(1)	6	(4)	194	(1)	6	(1)	180
八尾	-	-	-	-	-	-	-	-	-	-	-	-	(3)	12	(15)	431	(2)	12	(13)	420
八尾(旧)	(2)	9	(7)	314	(3)	9	(10)	282	(3)	9	(11)	274		-		-		-	-	
杉原	(2)	6	(4)	177	(1)	6	(3)	169	(1)	6	(2)	167		-		-		-	-	
速星	(3)	26	(14)	995	(3)	27	(17)	993	(3)	27	(16)	995	(3)	27	(15)	980	(4)	26	(19)	961
山城	(2)	9	(5)	291	(2)	8	(7)	248	(2)	8	(8)	252	(2)	8	(6)	237	(2)	8	(6)	257
山田		3		35		3		34	(2)	3	(2)	32	(2)	3	(2)	28	(2)	3	(3)	27
榆原		3		33		3		34		3		29		3		25	(1)	3	(1)	29
(国立)		12		478		12		479		12		480		12		478		12		475
富山大学附属		12		478		12		479		12		480		12		478		12		475
(私立)		8		275		8		242		9		240		9		210		9		194
片山学園		8		275		8		242		9		240		9		210		9		194
<b>計</b>	<b>(51)</b>	<b>317</b>	<b>(162)</b>	<b>10,976</b>	<b>(51)</b>	<b>313</b>	<b>(193)</b>	<b>10,742</b>	<b>(54)</b>	<b>312</b>	<b>(191)</b>	<b>10,645</b>	<b>(55)</b>	<b>307</b>	<b>(224)</b>	<b>10,452</b>	<b>(59)</b>	<b>301</b>	<b>(242)</b>	<b>10,246</b>

資料:教育委員会事務局学校教育課

注:( )内数字は特別支援学級、特別支援学級生徒数を表し、いずれも外数である。

:国立中学校、私立中学校については、学校基本調査の調査結果による。

## 13-7 学校施設の概況

(1) 小学校

令和5年5月1日現在

小学校名	一般校舎構造別面積					屋内運動場構造別面積				屋外運動 場面積	プール		学 校 創 立 年
	敷地面積					鉄 筋		その他S・B			コース	建設年度	
	鉄 筋	その他S・B	木 造	計	鉄 筋	その他S・B	木 造	計					
	m <sup>2</sup>	m <sup>2</sup>	m <sup>2</sup>	m <sup>2</sup>	m <sup>2</sup>	m <sup>2</sup>	m <sup>2</sup>	m <sup>2</sup>	m <sup>2</sup>	m <sup>2</sup>			
芝 園	9,578	9,835			9,835	1,613			1,613	9,578	6	平19	平17
西田地方	13,441	5,341			5,341	1,208			1,208	6,610	4	平22	明6
中 央	10,197	9,207			9,207	1,194			1,194	4,040	6	平19	平20
柳 町	13,136	5,123	9		5,132	1,139			1,139	5,420	4	平22	明6
桜 谷	11,149	3,496			3,496	1,108	41		1,149	4,952	5	平24	明8
五 福	15,320	5,878			5,878	1,148			1,148	6,888	5	平27	明25
奥 田	23,047	6,659			6,659	10	1,351		1,361	8,434	6	平16	明6
奥田北	16,264	6,235	126		6,361	1,228	21		1,249	8,153	5	昭52	昭44
東 部	25,054	5,764	61		5,825	1,157			1,157	12,199	6	平15	昭12
新 庄	28,651	7,875			7,875	1,222			1,222	11,701	7	昭62	明5
新庄北	22,124	9,233			9,233	1,096			1,096	10,007	6	平21	平21
藤ノ木	25,083	9,054	48		9,102	53	1,171		1,224	10,491	6	昭47	明25
岩 瀬	21,316	3,725	34		3,759	1,059			1,059	13,097	4	平28	明6
針 原	16,976	3,857	96		3,953	39	1,119		1,158	10,420	5	昭52	明6
浜黒崎	15,468	3,181	12		3,193	929			929	6,001	5	昭53	明6
大広田	23,710	6,775			6,775	1,368			1,368	9,718	6	平17	明6
豊 田	38,590	9,479			9,479	1,638			1,638	15,290	6	平20	明7
広 田	27,684	5,922	178		6,100		1,231		1,231	11,143	5	昭61	明8
神 明	15,312	4,179	23		4,202	1,199			1,199	9,058	6	平12	明6
堀 川	20,507	5,327			5,327	1,215			1,215	8,001	6	平18	明6
堀川南	20,460	6,615	57		6,672	1,475			1,475	10,823	5	昭54	昭52
光 陽	19,979	6,907			6,907	1,359			1,359	7,670	6	平13	平14
山 室	15,642	7,989	268		8,257	1,386			1,386	8,880	5	平10	明6
山室中部	22,660	5,926	39		5,965	1,475			1,475	14,775	5	昭55	昭52
蜷 川	21,967	6,280	26		6,306	1,247			1,247	11,137	6	平11	明6
太 田	19,857	4,889	199		5,088	1,039			1,039	10,519	5	平9	明6
萩 浦	19,792	4,944	52		4,996	34	1,132		1,166	10,550	6	平17	昭29
熊 野	17,264	4,171	267		4,438	1,228			1,228	7,252	5	平26	明6
月 岡	18,730	4,652	39		4,691		1,303		1,303	9,233	4	平27	明6
新 保	15,655	3,632	23	20	3,675		1,093		1,093	8,443	6	昭44	明6
四 方	19,199	3,737		53	3,790	1,033			1,033	6,296	5	平元	明6
八 幡	16,910	3,115	77		3,192	939			939	8,680	5	昭59	明5
草 島	15,324	3,818	71		3,889	60	1,127		1,187	5,962	5	昭53	明6
倉 垣	16,663	2,967			2,967	941			941	9,080	4	令元	明7
吳 羽	23,145	6,987	45		7,032		1,219		1,219	9,732	7	昭55	明6
長 岡	15,714	3,697	77		3,774	16	1,154		1,170	6,723	4	昭50	明23
寒 江	11,300	2,241		73	2,314	972			972	7,805	5	平9	明7
老 田	11,430	3,651			3,651	952			952	6,559	4	平29	明6
古 沢	13,705	2,119	5		2,124	926			926	6,785	6	昭48	明6
池 多	12,548	2,180	32		2,212	947			947	9,186	4	昭51	明6
水橋中部	21,434	3,770	41		3,811	1,119			1,119	11,759	5	昭60	明6
水橋西部	18,427	4,048	52		4,100	949			949	7,762	5	平3	明11
水橋東部	11,095	1,646	369		2,015	1,088			1,088	5,570	4	昭43	明6
三 成	15,427	3,215			3,215	1,056			1,056	7,874	4	平28	明9
大 沢	26,989	9,304	72		9,376	1,726	107		1,833	13,521	7	昭63	明25
大久保	17,773	4,296	333		4,629	1,235			1,235	12,547	7	平2	明6
船 峠	12,075	2,825	66		2,891	1,081			1,081	6,821	5	昭62	昭4
上 滝	10,783	5,551			5,551	1,053			1,053	4,764	6	昭45	明5
大 庄	17,765	5,221	25		5,246	1,281			1,281	11,134	6	平13	明18
福 沢	22,735	2,419			2,419	915			915	10,420	6	平2	明6
小 見	13,961	2,286			2,286		912		912	7,029			明6

学校施設の概況(つづき)

(1)小学校 令和5年5月1日現在

小学校名	敷地面積	一般校舎構造別面積				屋内運動場構造別面積				屋外運動 場面積	プール		学 校 創 立 年
		鉄 筋	その他S・B	木 造	計	鉄 筋	その他S・B	木 造	計		コ-ス	建設年度	
八尾	23,842	6,540		11	6,551	1,363			1,363	13,362	6	平16	明6
杉原	20,879	6,351	19	9	6,379	1,377			1,377	5,476	6	平11	明6
保内	21,080	4,981		17	4,998	1,237			1,237	8,922	6	平11	明8
檜尾	6,044	2,592			2,592						3	平20	明7
速星	22,955	7,081	75		7,156	1,270			1,270	13,403	6	平4	明22
鶴坂	20,915	7,517	99		7,616	1,134	48		1,182	9,221	6	昭56	明6
朝日	20,528	2,623		13	2,636	1,011			1,011	10,373	6	令2	明7
宮野	21,248	4,830	26		4,856	1,319	24		1,343	10,407	4	平26	昭36
古里	17,212	5,150			5,150	1,103			1,103	7,759	4	令元	明6
音川	16,049	3,085	4		3,089	988			988	6,680	6	令2	明9
神保	19,657	4,541	66	45	4,652	141	935		1,076	11,683	6	昭45	昭28
山田	16,151	3,280			3,280	952			952	6,501	3	平25	明7
神通碧		2,505			2,505								平15
<b>計</b>	<b>1,155,575</b>	<b>322,319</b>	<b>3,111</b>	<b>241</b>	<b>325,671</b>	<b>59,050</b>	<b>13,988</b>	<b>-</b>	<b>73,038</b>	<b>560,279</b>			

資料:教育委員会事務局学校施設課

注:浜黒崎小学校松風分校は県施設利用のため土地面積及び建物面積に計上しない。

(2)中学校 令和5年5月1日現在

中学校名	敷地面積	一般校舎構造別面積				屋内運動場構造別面積				屋外運動 場面積	学 校 創 立 年
		鉄 筋	その他S・B	木 造	計	鉄 筋	その他S・B	木 造	計		
芝園	23,385	6,649			6,649	1,471			1,471	9,904	昭22
堀川	21,345	10,140	205		10,345	1,461	35		1,496	7,616	昭22
東部	25,143	5,473	63		5,536	1,338	21		1,359	11,294	昭22
西部	24,751	3,608	9		3,617		1,305		1,305	11,654	昭22
南部	23,651	7,117			7,117	91	1,250		1,341	13,042	昭22
北部	31,396	6,129	18		6,147		1,295		1,295	19,332	昭22
新庄	30,233	9,490	110		9,600	1,540			1,540	11,300	昭22
岩瀬	33,117	5,717	65		5,782	32	1,319		1,351	16,444	昭22
山室	31,459	7,954	79	20	8,053		1,283	496	1,779	12,439	昭22
奥田	37,468	9,357	106		9,463	1,418			1,418	21,496	昭22
大泉	21,364	4,250	98		4,348	3	1,120		1,123	12,170	昭28
月岡	23,514	4,517	46	26	4,589		1,165		1,165	12,353	昭22
呉羽	26,599	9,263			9,263	1,521			1,521	13,239	昭22
水橋	17,802	5,409	239		5,648	1,262	16		1,278	10,040	昭22
三成	19,595	4,063	84		4,147	989			989	10,887	昭22
和合	43,636	5,012			5,012	1,361			1,361	27,520	昭22
興南	30,996	3,946	84		4,030	1,055			1,055	19,075	昭58
藤ノ木	36,112	5,988	57		6,045	1,333			1,333	16,114	昭63
大沢野	41,314	7,712	17		7,729	2,156			2,156	19,591	昭58
上滝	19,831	4,003			4,003					10,139	昭22
八尾	32,304	7,784			7,784	3,413			3,413	17,844	昭22
速星	23,116	9,424	157		9,581	1,906			1,906	12,637	昭22
城山	25,593	5,785	184		5,969	1,858			1,858	12,709	昭22
山田	3,334	2,111			2,111	600			600		昭22
楡原	18,061	3,386	72	60	3,518	240	910		1,150	11,380	昭22
<b>計</b>	<b>665,119</b>	<b>154,287</b>	<b>1,693</b>	<b>106</b>	<b>156,086</b>	<b>25,048</b>	<b>9,719</b>	<b>496</b>	<b>35,263</b>	<b>340,219</b>	

資料:教育委員会事務局学校施設課

注:北部中学校松風分校は県施設利用のため土地面積及び建物面積に計上しない。

13-8 特別支援学校の概況

(単位:人) 各年5月1日現在

年度・学校名	教員数	幼児・児童・生徒数														
		総数			幼稚部			小学部			中学部			高等部		
		総数	男	女	総数	男	女	総数	男	女	総数	男	女	総数	男	女
令和 元年度	513	650	426	224	6	3	3	228	147	81	125	76	49	291	200	91
2	506	625	403	222	7	3	4	222	139	83	120	77	43	276	184	92
3	491	616	393	223	5	3	2	214	138	76	114	69	45	283	183	100
4	523	617	387	230	4	1	3	217	136	81	150	94	56	246	156	90
<b>5</b>	<b>524</b>	<b>638</b>	<b>410</b>	<b>228</b>	<b>3</b>	<b>1</b>	<b>2</b>	<b>219</b>	<b>147</b>	<b>72</b>	<b>151</b>	<b>86</b>	<b>65</b>	<b>265</b>	<b>176</b>	<b>89</b>
(県立)	(494)	(581)	(368)	(213)	(3)	(1)	(2)	(201)	(133)	(68)	(136)	(73)	(63)	(241)	(161)	(80)
富山視覚総合支援	32	18	13	5	1	1	-	4	3	1	2	1	1	11	8	3
富山聴覚総合支援	40	40	28	12	2	-	2	8	4	4	6	5	1	24	19	5
富山総合支援	80	77	42	35				27	14	13	14	5	9	36	23	13
高志支援	114	91	47	44				39	22	17	20	5	15	32	20	12
しらとり支援	175	270	186	84				114	87	27	84	52	32	72	47	25
ふるさと支援	30	31	15	16				9	3	6	10	5	5	12	7	5
富山高等支援	23	54	37	17										54	37	17
(国立)	(30)	(57)	(42)	(15)				(18)	(14)	(4)	(15)	(13)	(2)	(24)	(15)	(9)
富山大学附属特別支援学校	30	57	42	15				18	14	4	15	13	2	24	15	9

資料: 富山県教育委員会教育企画課  
 注: 高志支援学校にはこまどり分教室の教員数及び生徒数が含まれている。  
 : 高等部には、本科と専攻科が含まれている。

13-9 高等専門学校の概況

(単位:人) 各年5月1日現在

年度・学校名	教員数	総数			学生数										専攻科			
					1学年		2学年		3学年		4学年		5学年		1学年		2学年	
		総数	男	女	男	女	男	女	男	女	男	女	男	女	男	女	男	女
富山高等専門学校																		
令和 元年度	60	683	525	158	92	36	96	29	99	26	111	29	89	30	21	7	17	1
2	59	683	519	164	95	31	92	38	89	27	98	26	104	29	20	6	21	7
3	58	674	516	158	102	29	92	31	94	38	86	26	94	24	27	4	21	6
4	54	675	510	165	93	37	99	29	97	30	90	36	78	25	25	4	28	4
<b>5</b>	<b>52</b>	<b>681</b>	<b>504</b>	<b>177</b>	<b>81</b>	<b>42</b>	<b>93</b>	<b>36</b>	<b>102</b>	<b>28</b>	<b>94</b>	<b>29</b>	<b>84</b>	<b>35</b>	<b>24</b>	<b>3</b>	<b>26</b>	<b>4</b>

資料: 富山高等専門学校(本郷キャンパス)



## 13-10 短期大学の概況

(単位:人)

各年5月1日現在

年度・学校名	教員数	学 生 数							
		総 数			1 年		2 年		
		総数	男	女	男	女	男	女	
富山短大(私立)									
令和元年度	39	671	87	584	49	309	38	275	
2	40	691	93	598	46	298	47	300	
3	38	642	74	568	30	279	44	289	
4	38	617	79	538	50	269	29	269	
<b>5</b>	<b>39</b>	<b>580</b>	<b>90</b>	<b>490</b>	<b>43</b>	<b>224</b>	<b>47</b>	<b>266</b>	

資料:富山短期大学

## 13-11 富山市立富山外国語専門学校の概況

(単位:人)

各年5月1日現在

年 度	講 師 数			学 生 数					
				学 生 総 数			実務英語科 1学年		
	計	男	女	計	男	女	計	男	女
令和元年度	30(12)	13(7)	17(5)	100	23	77	42	8	34
2	22(8)	10(5)	12(3)	89	23	66	43	13	30
3	23(8)	10(5)	13(3)	87	27	60	38	15	23
4	22(8)	8(5)	14(3)	77	29	48	32	12	20
<b>5</b>	<b>22(9)</b>	<b>8(6)</b>	<b>14(3)</b>	<b>66</b>	<b>26</b>	<b>40</b>	<b>34</b>	<b>15</b>	<b>19</b>
年 度	学 生 数						公開講座(専修コース) 受講者数		
	実務英語科 2学年			専 攻 科					
	計	男	女	計	男	女	計	男	女
令和元年度	43	11	32	15	4	11	1,012	277	735
2	39	8	31	7	2	5	-	-	-
3	38	11	27	11	1	10	554	169	385
4	29	12	17	16	5	11	483	138	345
<b>5</b>	<b>28</b>	<b>9</b>	<b>19</b>	<b>4</b>	<b>2</b>	<b>2</b>	<b>552</b>	-	-

資料:市立富山外国語専門学校

注:( )内数字は内数で、外国人講師を表す。

:公開講座(専修コース)について、令和2年度は新型コロナウイルス感染症拡大防止の為、開講を中止。

また、令和5年度からは申込書の性別欄を廃止したため、男女毎の人数を集計していない。

年 次	6 歳		7 歳		8 歳		9 歳		
	男	女	男	女	男	女	男	女	
<b>身</b>									
平成 30年	富山市平均	116.7	115.6	122.5	121.7	128.2	127.4	133.8	134.0
	富山県平均	116.7	115.6	122.6	121.9	128.5	127.6	133.9	133.9
	全国平均	116.5	115.6	122.5	121.5	128.1	127.3	133.7	133.4
令和 元	富山市平均	116.7	115.7	122.7	121.6	128.4	127.7	133.7	133.7
	富山県平均	116.7	115.7	122.8	121.6	128.4	127.9	134.0	133.8
	全国平均	116.5	115.6	122.6	121.4	128.1	127.3	133.5	133.4
2	富山市平均	117.3	116.4	123.3	122.2	129.0	128.1	134.4	134.7
	富山県平均	117.5	116.7	123.5	122.5	129.2	128.4	134.5	135.0
	全国平均	117.5	116.7	123.5	122.6	129.1	128.5	134.5	134.8
3	富山市平均	116.6	115.8	122.9	122.1	128.7	128.0	134.3	134.5
	富山県平均	116.7	116.0	123.0	122.3	128.7	128.1	134.3	134.6
	全国平均	116.7	115.8	122.6	121.8	128.3	127.6	133.8	134.1
4	<b>富山市平均</b>	<b>116.9</b>	<b>115.7</b>	<b>122.9</b>	<b>122.0</b>	<b>128.8</b>	<b>128.3</b>	<b>134.4</b>	<b>134.7</b>
	富山県平均	116.9	116.0	123.0	122.2	128.9	128.5	134.4	134.8
	全国平均	116.7	115.8	122.6	121.8	128.3	127.6	133.8	134.1
<b>体</b>									
平成 30年	富山市平均	21.5	20.9	24.1	23.6	27.3	26.6	31.0	30.4
	富山県平均	21.5	20.9	24.2	23.7	27.5	26.7	31.0	30.5
	全国平均	21.4	20.9	24.1	23.5	27.2	26.4	30.7	30.0
令和 元	富山市平均	21.4	21.0	24.4	23.6	27.5	26.8	31.1	30.4
	富山県平均	21.5	21.0	24.4	23.6	27.5	26.9	31.3	30.3
	全国平均	21.4	20.9	24.2	23.5	27.3	26.5	30.7	30.0
2	富山市平均	21.9	21.4	24.7	24.0	28.2	27.2	31.8	31.1
	富山県平均	22.0	21.5	24.9	24.2	28.4	27.3	32.0	31.3
	全国平均	22.0	21.5	24.9	24.3	28.4	27.4	32.0	31.1
3	富山市平均	21.6	21.3	24.8	24.1	28.0	27.2	31.9	30.9
	富山県平均	21.7	21.3	24.8	24.1	28.1	27.3	31.9	30.9
	全国平均	21.7	21.2	24.5	23.9	27.7	27.0	31.3	30.6
4	<b>富山市平均</b>	<b>21.7</b>	<b>21.1</b>	<b>24.5</b>	<b>24.0</b>	<b>28.3</b>	<b>27.5</b>	<b>32.0</b>	<b>31.1</b>
	富山県平均	21.8	21.3	24.7	24.1	28.3	27.5	32.0	31.3
	全国平均	21.7	21.2	24.5	23.9	27.7	27.0	31.3	30.6

資料:教育委員会事務局学校保健課

注:令和2年度は、例年と測定時期が異なることから、参考値として掲載。

:令和3年度全国平均は、例年と測定時期が異なることから、参考値として掲載。

## 生徒の体位

10 歳		11 歳		12 歳		13 歳		14 歳	
男	女	男	女	男	女	男	女	男	女
<b>長 ( cm )</b>									
139.4	140.4	145.5	147.1	153.1	151.9	160.7	155.2	166.2	156.9
139.4	140.6	145.7	147.1	153.3	152.1	160.9	155.4	166.3	157.1
138.8	140.1	145.2	146.8	152.7	151.9	159.8	154.9	165.3	156.6
139.5	140.8	145.8	147.1	153.4	152.3	160.6	155.0	166.1	156.8
139.4	140.8	145.7	147.2	153.5	152.3	160.8	155.2	166.3	157.0
139.0	140.2	145.2	146.6	152.8	151.9	160.0	154.8	165.4	156.5
139.8	141.2	146.6	148.0	154.8	152.7	161.5	155.5	166.6	156.7
140.3	141.6	146.8	148.2	154.6	152.8	161.7	155.6	166.6	156.9
140.1	141.5	146.6	148.0	154.3	152.6	161.4	155.2	166.1	156.7
139.7	141.4	146.1	147.5	154.2	152.6	161.4	155.3	166.3	157.0
139.7	141.6	146.5	147.7	154.2	152.6	161.3	155.4	166.4	157.1
139.3	140.9	145.9	147.3	153.6	152.1	160.6	155.0	165.7	156.5
<b>140.1</b>	<b>141.8</b>	<b>146.6</b>	<b>148.1</b>	<b>154.3</b>	<b>152.4</b>	<b>161.7</b>	<b>155.4</b>	<b>166.7</b>	<b>156.9</b>
140.1	141.8	146.6	148.4	154.6	152.7	161.7	155.5	166.5	157.0
139.3	140.9	145.9	147.3	153.6	152.1	160.6	155.0	165.7	156.5
<b>重 ( kg )</b>									
34.8	34.1	38.7	39.1	43.9	43.4	49.8	47.1	54.9	50.2
34.7	34.4	38.8	39.2	44.4	43.7	49.8	47.5	54.7	50.4
34.1	34.1	38.4	39.1	44.0	43.7	48.8	47.2	54.0	49.9
35.1	34.7	39.4	39.2	44.3	43.9	49.4	47.4	54.8	49.8
34.9	34.7	39.2	39.4	44.6	43.9	49.8	47.6	55.1	50.2
34.4	34.2	38.7	39.0	44.2	43.8	49.2	47.3	54.1	50.1
35.8	35.3	40.5	40.2	46.2	44.3	50.7	47.8	55.4	50.1
36.2	35.4	40.6	40.5	46.1	44.5	51.2	48.0	55.7	50.4
35.9	35.4	40.4	40.3	45.8	44.5	50.9	47.9	55.2	50.2
35.5	35.4	40.1	40.3	45.8	44.5	51.0	47.5	55.0	49.9
35.5	35.4	40.4	40.1	45.8	44.7	50.7	47.8	55.3	50.2
35.1	35.0	39.6	39.8	45.2	44.4	50.0	47.6	54.7	50.0
<b>36.0</b>	<b>35.6</b>	<b>40.4</b>	<b>40.5</b>	<b>46.0</b>	<b>44.7</b>	<b>51.4</b>	<b>47.9</b>	<b>55.9</b>	<b>49.8</b>
36.1	35.7	40.5	40.8	46.4	44.6	51.3	48.1	55.7	50.2
35.1	35.0	39.6	39.8	45.2	44.4	50.0	47.6	54.7	50.0

13-13 大学・大学院の概況

(1) 教官(教員)・事務官(職員)数  
(単位:人)

各年5月1日現在

年度・学部	総数	教授	准教授	講師	助教	助手	事務官 (職員)	その他
<b>富 山 大 学</b>								
令和 元年度	2,264	309	220	85	187	7	1,371	85
2	2,265	306	209	84	191	8	1,384	83
3	2,246	291	210	87	188	9	1,377	84
4	2,313	281	212	94	194	7	405	1,120
<b>5</b>	<b>2,356</b>	<b>279</b>	<b>214</b>	<b>92</b>	<b>190</b>	<b>4</b>	<b>403</b>	<b>1,174</b>
役員	10	-	-	-	-	-	-	10
事務局	448	-	-	-	-	-	399	49
人 社 芸 術 系 事 務 部	-	-	-	-	-	-	-	-
理 工 系 事 務 部	-	-	-	-	-	-	-	-
医 薬 系 事 務 部	-	-	-	-	-	-	-	-
病 院 事 務 部	-	-	-	-	-	-	-	-
人 文 科 学 系	47	24	14	8	-	-	-	1
教 育 学 系 校	55	23	23	9	-	-	-	-
附 属 学 校	76	-	-	-	-	-	-	76
社 会 科 学 系	58	31	16	3	6	2	-	-
理 学 系	74	28	20	9	10	-	-	7
都 市 デ ザ イ ン 学 系	54	27	15	-	6	-	-	6
工 学 系	94	36	27	9	16	-	-	6
医 学 系	308	57	43	35	119	2	-	52
薬 学 ・ 和 漢 係	78	27	18	2	28	-	-	3
芸 術 文 化 学 系	40	12	13	8	4	-	-	3
教 養 教 育 学 系	24	8	11	4	1	-	-	-
教 育 研 究 推 進 系	32	6	14	5	-	-	-	7
附 属 病 院	948	-	-	-	-	-	2	946
研 究 推 進 機 構	6	-	-	-	-	-	2	4
保 健 管 理 セ ン タ ー	4	-	-	-	-	-	-	4
<b>富 山 国 際 大 学</b>								
令和 元年度	66	23	12	9	-	-	22	-
2	62	21	12	6	-	-	23	-
3	61	22	11	5	1	-	22	-
4	62	22	10	8	-	-	22	-
<b>5</b>	<b>62</b>	<b>21</b>	<b>13</b>	<b>7</b>	<b>-</b>	<b>-</b>	<b>21</b>	<b>-</b>
事 務 部	20	-	-	-	-	-	20	-
健 康 管 理 セ ン タ ー	1	-	-	-	-	-	1	-
総 合 学 務 セ ン タ ー	-	-	-	-	-	-	-	-
キ ャ リ ア 支 援 セ ン タ ー	-	-	-	-	-	-	-	-
国 際 交 流 セ ン タ ー	-	-	-	-	-	-	-	-
地 域 交 流 セ ン タ ー	-	-	-	-	-	-	-	-
入 試 セ ン タ ー	-	-	-	-	-	-	-	-
図 書 館	-	-	-	-	-	-	-	-
広 報 セ ン タ ー	-	-	-	-	-	-	-	-
情 報 セ ン タ ー	-	-	-	-	-	-	-	-
IR セ ン タ ー	-	-	-	-	-	-	-	-
現 代 社 会 学 部	22	12	9	1	-	-	-	-
子 ども 育 成 学 部	19	9	4	6	-	-	-	-
<b>桐 朋 学 園 大 学 院 大 学</b>								
令和 元年度	27	10	-	8	-	-	9	-
2	28	10	-	9	-	-	9	-
3	26	8	-	9	-	-	9	-
4	27	8	-	10	-	-	9	-
<b>5</b>	<b>23</b>	<b>7</b>	<b>1</b>	<b>7</b>	<b>-</b>	<b>-</b>	<b>8</b>	<b>-</b>

資料: 富山大学、富山国際大学、桐朋学園大学院大学

注: 富山大学芸術文化学部のみ高岡市に所在。

: 富山国際大学については、部署内兼務があるため、総数0の場合がある。

: 富山国際大学、桐朋学園大学院大学については、学長は含まれていない。

## 大学・大学院の概況(つづき)

(2) 学生数  
(単位:人)

各年5月1日現在

年度・学部	大 学				大 学 院			
	学 生 数			奨学金 受 給 学生数	学 生 数			奨学金 受 給 学生数
	総数	男	女		総数	男	女	
<b>富 山 大 学</b>								
令和 元年度	8,002	4,728	3,274	2,772	1,133	820	313	276
2	7,942	4,732	3,210	3,280	1,104	797	307	249
3	7,929	4,776	3,153	3,165	1,110	826	284	264
4	7,930	4,786	3,144	3,064	1,191	905	286	299
<b>5</b>	<b>7,917</b>	<b>4,777</b>	<b>3,140</b>	<b>2,265</b>	<b>1,291</b>	<b>974</b>	<b>317</b>	<b>267</b>
人 文 学 部	790	278	512	235				
人 間 発 達 科 学 部	357	155	202	114				
教 育 学 部	177	76	101	45				
経 済 学 部	1,479	918	561	449				
理 学 部	835	651	184	243				
医 学 部	993	413	580	246				
薬 学 部	560	305	255	191				
工 学 部	1,602	1,358	244	431				
芸 術 文 化 学 部	470	102	368	144				
都 市 デ ザ イ ン 学 部	654	521	133	167				
人 文 科 学 研 究 科					2	1	1	-
人 間 発 達 科 学 研 究 科					1	1	-	-
経 済 学 研 究 科					4	-	4	-
芸 術 文 化 学 研 究 科					2	1	1	-
生 命 融 合 科 学 教 育 部					38	25	13	2
医 学 薬 学 教 育 部					179	107	72	10
理 工 学 教 育 部					110	90	20	5
教 職 実 践 開 発 研 究 科					30	22	8	3
人 文 社 会 芸 術 総 合 研 究 科					70	33	37	3
総 合 医 薬 学 研 究 科					99	52	47	27
理 工 学 研 究 科					613	540	73	175
持 続 可 能 社 会 創 成 学 環					45	33	12	14
医 薬 理 工 学 環					98	69	29	28
<b>富 山 国 際 大 学</b>								
令和 元年度	882	378	504	363				
2	885	386	499	442				
3	887	398	489	432				
4	895	396	499	429				
<b>5</b>	<b>854</b>	<b>366</b>	<b>488</b>	<b>409</b>				
現 代 社 会 学 部	468	294	174	237				
子 ども 育 成 学 部	386	72	314	172				
<b>桐 朋 学 園 大 学 院 大 学</b>								
令和 元年度					20	5	15	7
2					20	3	17	9
3					19	4	15	9
4					17	5	12	7
<b>5</b>					<b>10</b>	<b>4</b>	<b>6</b>	<b>3</b>
音 楽 研 究 科					10	4	6	3

資料: 富山大学、富山国際大学、桐朋学園大学院大学

注: 富山大学の奨学金受給学生数は12月1日現在。

: 富山大学芸術文化学部及び芸術文化学研究科は高岡市に所在。

: 富山国際大学の奨学金受給学生数は12月1日現在。

日本学生支援機構の貸与奨学金 受給者を含む。

: 桐朋学園大学院大学の奨学金受給学生数は6月末日現在。

## 13-14 児童館の利用状況

(単位:人)

年 度	入館者総数	入 館 児 童 ・ 生 徒 数			
		未就学児	小学生	中学生	その他
<b>五福児童館 (開館昭和45年8月)</b>					
平成30年度	40,671	6,266	16,896	358	17,151
令和元	38,029	6,360	15,128	228	16,313
2	21,171	2,833	9,343	212	8,783
3	19,869	3,242	7,890	195	8,542
<b>4</b>	<b>22,314</b>	<b>3,315</b>	<b>9,363</b>	<b>143</b>	<b>9,493</b>
<b>北部児童館 (開館昭和46年6月)</b>					
平成30年度	15,697	4,352	5,036	244	6,065
令和元	17,983	5,229	5,449	222	7,083
2	10,136	4,026	1,551	216	4,343
3	13,619	4,631	3,451	276	5,261
<b>4</b>	<b>15,111</b>	<b>5,660</b>	<b>2,924</b>	<b>373</b>	<b>6,154</b>
<b>山室児童館 (開館昭和54年4月)</b>					
平成30年度	16,684	4,746	5,474	661	5,803
令和元	15,916	4,440	5,106	887	5,483
2	7,853	2,310	2,611	371	2,561
3	9,453	2,555	3,196	806	2,896
<b>4</b>	<b>13,980</b>	<b>3,721</b>	<b>5,228</b>	<b>824</b>	<b>4,207</b>
<b>蟻川児童館 (開館昭和55年3月)</b>					
平成30年度	19,877	5,014	7,932	506	6,425
令和元	20,915	4,894	8,689	584	6,748
2	10,183	2,772	3,999	188	3,224
3	10,829	3,106	4,253	116	3,354
<b>4</b>	<b>12,082</b>	<b>3,254</b>	<b>5,213</b>	<b>298</b>	<b>3,317</b>
<b>水橋児童館 (開館昭和57年4月)</b>					
平成30年度	9,296	2,653	2,785	492	3,366
令和元	9,011	2,737	2,227	457	3,590
2	5,522	1,850	1,344	170	2,158
3	7,252	2,098	2,171	106	2,877
<b>4</b>	<b>12,999</b>	<b>4,538</b>	<b>3,106</b>	<b>170</b>	<b>5,185</b>
<b>中央児童館 (開館平成5年1月)</b>					
平成30年度	1,173	475	196	3	499
令和元	27,828	10,443	6,222	109	11,054
2	15,914	5,586	4,442	52	5,834
3	16,610	5,425	5,064	216	5,905
<b>4</b>	<b>23,389</b>	<b>7,583</b>	<b>6,952</b>	<b>566</b>	<b>8,288</b>
<b>星井町児童館 (開館平成24年4月)</b>					
平成30年度	1,795	476	556	122	641
令和元	859	270	235	47	307
2	16,499	7,285	1,855	169	7,190
3	18,967	7,986	2,727	206	8,048
<b>4</b>	<b>23,023</b>	<b>9,374</b>	<b>3,888</b>	<b>277</b>	<b>9,484</b>
<b>東部児童館 (開館平成24年4月)</b>					
平成30年度	83,132	23,853	24,567	1,483	33,229
令和元	74,865	21,105	22,676	925	30,159
2	43,030	10,579	13,553	842	18,056
3	48,262	10,641	17,442	614	19,565
<b>4</b>	<b>55,982</b>	<b>11,605</b>	<b>22,289</b>	<b>968</b>	<b>21,120</b>

児童館の利用状況(つづき)

(単位:人)

年 度	入館者総数	入館児童・生徒数			
		未就学児	小学生	中学生	その他
<b>大沢野児童館(開館昭和40年4月)</b>					
平成30年度	39,005	3,207	17,847	389	17,562
令和元	38,148	3,532	17,196	322	17,098
2	26,703	2,661	12,251	77	11,714
3	26,258	2,075	12,540	96	11,547
<b>4</b>	<b>28,928</b>	<b>2,604</b>	<b>13,215</b>	<b>428</b>	<b>12,681</b>
<b>大久保児童館(開館平成14年4月)</b>					
平成30年度	54,744	3,020	25,541	117	26,066
令和元	47,288	2,800	21,604	62	22,822
2	25,970	1,434	12,497	7	12,032
3	32,418	2,141	15,650	50	14,577
<b>4</b>	<b>32,932</b>	<b>2,097</b>	<b>16,037</b>	<b>209</b>	<b>14,589</b>
<b>婦中中央児童館(開館昭和41年7月)</b>					
平成30年度	81,815	11,394	31,478	84	38,859
令和元	68,426	9,625	26,690	56	32,055
2	38,440	6,078	15,906	17	16,439
3	38,028	6,520	14,350	35	17,123
<b>4</b>	<b>39,393</b>	<b>7,610</b>	<b>14,049</b>	<b>63</b>	<b>17,671</b>
<b>神保児童館(開館平成14年7月)</b>					
平成30年度	28,514	3,468	14,838	179	10,029
令和元	22,784	2,501	11,907	150	8,226
2	13,840	1,358	7,286	47	5,149
3	14,663	1,478	7,445	27	5,713
<b>4</b>	<b>16,442</b>	<b>1,845</b>	<b>8,423</b>	<b>38</b>	<b>6,136</b>
<b>山田児童館(開館平成13年10月)</b>					
平成30年度	11,725	1,106	5,920	642	4,057
令和元	10,840	864	5,167	527	4,282
2	5,308	261	3,058	107	1,882
3	6,115	460	3,310	103	2,242
<b>4</b>	<b>5,291</b>	<b>458</b>	<b>3,204</b>	<b>162</b>	<b>1,467</b>

資料:こども家庭部こども支援課

注:平成27年4月1日から休館していた中央児童館は、平成31年3月22日よりCiCビル5階にて再開。

:平成30年4月29日から休館していた星井町児童館は、令和2年3月21日より再開。

:令和2年4月15日から令和2年5月31日まで及び令和3年8月18日から令和3年9月26日まで新型コロナウイルス感染拡大防止のため、全児童館臨時休館。

13-15 富山市立(市内)図書館の利用状況

年 度	入館者 (人)	個 人 貸 出		団体貸出 (冊)	読書相談 (件)	蔵 書 (冊)
		登録者(登録率) (人)	貸出図書(市民1人当り) (冊)			
平成30年度	1,766,089	102,134 (24.6)	1,829,600 (4.4)	23,778	11,491	1,046,384
令和元	1,490,536	99,404 (24.0)	1,810,996 (4.4)	24,427	11,089	1,051,246
2	1,009,820	95,443 (23.1)	1,574,032 (3.8)	20,601	9,057	1,054,227
3	1,041,319	93,745 (22.8)	1,689,298 (4.1)	19,291	9,423	1,043,877
<b>4</b>	<b>1,209,992</b>	<b>91,327 (22.4)</b>	<b>1,728,580 (4.2)</b>	<b>19,480</b>	<b>9,756</b>	<b>1,029,936</b>

資料:富山市立図書館(開館昭和45年6月)

注:入館者数はガラス美術館入館者数及び貸出数を基にした推測を含む。

:本館・6地域館・16分館・とやま駅南図書館は、令和2年4月16日から令和2年5月17日まで及び令和3年8月19日から令和3年9月12日まで新型コロナウイルス感染拡大防止のため臨時休館。

:こども図書館は、令和2年4月15日から令和2年5月31日まで及び令和3年8月19日から令和3年9月26日まで新型コロナウイルス感染拡大防止のため臨時休館。

:大沢野図書館・大山図書館は、新設移転に伴い令和5年3月6日～4月2日まで休館。

## 13-16 富山市立(市内)図書館施設別の概況

年 度	開館日数 (日)	入館者 (人)	貸出図書(1日平均) (冊)	読書相談 (件)	読書会		集会活動		
					グループ	会員(人)	回数(回)	人数(人)	
<b>本 館</b>									
平成30年度	345	1,058,161	441,634	(1,280.1)	5,291	12	97	193	13,677
令和元	348	804,150	444,871	(1,278.4)	5,217	8	64	189	15,067
2	314	514,440	390,637	(1,244.1)	3,983	8	64	90	11,852
3	320	526,951	409,237	(1,278.9)	4,054	8	59	149	16,788
<b>4</b>	<b>345</b>	<b>654,422</b>	<b>407,373</b>	<b>(1,180.8)</b>	<b>4,062</b>	<b>8</b>	<b>59</b>	<b>223</b>	<b>14,186</b>
<b>水 橋 分 館</b>									
平成30年度	341	19,970	59,776	(175.3)	322	-	-	34	511
令和元	346	20,940	63,196	(182.6)	320	-	-	37	453
2	310	15,360	55,940	(180.5)	288	-	-	4	100
3	320	17,087	56,494	(176.5)	293	-	-	8	166
<b>4</b>	<b>344</b>	<b>18,622</b>	<b>59,247</b>	<b>(172.2)</b>	<b>311</b>	<b>-</b>	<b>-</b>	<b>23</b>	<b>393</b>
<b>岩 瀬 分 館</b>									
平成30年度	341	14,417	41,673	(122.2)	87	-	-	33	732
令和元	346	15,627	37,592	(108.6)	31	-	-	31	688
2	310	12,697	32,855	(106.0)	27	-	-	14	361
3	317	12,412	33,501	(105.7)	29	-	-	16	406
<b>4</b>	<b>344</b>	<b>14,300</b>	<b>32,442</b>	<b>(94.3)</b>	<b>136</b>	<b>-</b>	<b>-</b>	<b>27</b>	<b>431</b>
<b>呉 羽 分 館</b>									
平成30年度	341	25,658	79,562	(233.3)	496	-	-	41	1,117
令和元	346	24,908	78,249	(226.2)	503	-	-	55	1,074
2	310	19,986	71,131	(229.5)	458	-	-	14	328
3	320	20,878	75,260	(235.2)	485	-	-	8	227
<b>4</b>	<b>344</b>	<b>22,776</b>	<b>78,012</b>	<b>(226.8)</b>	<b>508</b>	<b>-</b>	<b>-</b>	<b>38</b>	<b>689</b>
<b>豊 田 分 館</b>									
平成30年度	341	27,960	73,619	(215.9)	330	-	-	43	1,208
令和元	345	27,959	72,737	(210.8)	331	-	-	43	1,144
2	310	22,214	65,114	(210.0)	311	-	-	12	413
3	321	23,147	68,745	(214.2)	314	-	-	14	520
<b>4</b>	<b>344</b>	<b>25,541</b>	<b>73,131</b>	<b>(212.6)</b>	<b>332</b>	<b>-</b>	<b>-</b>	<b>31</b>	<b>816</b>
<b>藤 ノ 木 分 館</b>									
平成30年度	341	21,331	54,833	(160.8)	488	-	-	39	627
令和元	345	19,859	57,232	(165.9)	481	-	-	39	678
2	310	15,690	49,271	(158.9)	373	-	-	11	361
3	321	15,792	52,116	(162.4)	387	-	-	11	369
<b>4</b>	<b>344</b>	<b>17,439</b>	<b>51,623</b>	<b>(150.1)</b>	<b>376</b>	<b>-</b>	<b>-</b>	<b>27</b>	<b>570</b>
<b>蟻 川 分 館</b>									
平成30年度	341	25,532	67,613	(198.3)	257	-	-	35	638
令和元	345	25,829	68,764	(199.3)	257	-	-	39	821
2	310	20,379	59,313	(191.3)	237	-	-	12	410
3	321	21,510	61,681	(192.2)	242	-	-	21	633
<b>4</b>	<b>344</b>	<b>22,940</b>	<b>65,513</b>	<b>(190.4)</b>	<b>258</b>	<b>-</b>	<b>-</b>	<b>39</b>	<b>760</b>
<b>月 岡 分 館</b>									
平成30年度	341	13,710	27,356	(80.2)	271	-	-	57	743
令和元	345	14,024	28,845	(83.6)	271	-	-	50	611
2	310	11,860	26,140	(84.3)	249	-	-	18	250
3	321	11,659	29,797	(92.8)	256	-	-	25	279
<b>4</b>	<b>344</b>	<b>12,159</b>	<b>30,807</b>	<b>(89.6)</b>	<b>265</b>	<b>-</b>	<b>-</b>	<b>34</b>	<b>358</b>
<b>大 広 田 分 館</b>									
平成30年度	341	12,480	40,693	(119.3)	321	-	-	30	541
令和元	345	11,684	40,763	(118.2)	316	-	-	30	457
2	311	10,555	36,739	(118.1)	286	-	-	4	119
3	320	11,069	40,223	(125.7)	280	-	-	4	110
<b>4</b>	<b>344</b>	<b>11,646</b>	<b>41,182</b>	<b>(119.7)</b>	<b>285</b>	<b>-</b>	<b>-</b>	<b>18</b>	<b>200</b>



富山市立(市内)図書館施設別の概況(つづき)

年 度	開館日数 (日)	入館者 (人)	貸出図書(1日平均) (冊)	読書相談 (件)	読書会		集会活動		
					グループ	会員(人)	回数(回)	人数(人)	
<b>新 庄 分 館</b>									
平成30年度	341	21,943	57,075	(167.4)	307	-	-	33	610
令和元	346	21,011	59,526	(172.0)	327	-	-	38	636
2	310	15,342	51,702	(166.8)	290	-	-	-	-
3	320	16,736	57,402	(179.4)	310	-	-	10	284
<b>4</b>	<b>344</b>	<b>18,143</b>	<b>61,950</b>	<b>(180.1)</b>	<b>325</b>	<b>-</b>	<b>-</b>	<b>27</b>	<b>503</b>
<b>東 部 分 館</b>									
平成30年度	341	18,761	54,131	(158.7)	171	-	-	34	536
令和元	345	18,036	53,834	(156.0)	176	-	-	31	330
2	311	14,910	45,117	(145.1)	178	-	-	5	145
3	320	15,021	48,405	(151.3)	185	-	-	3	66
<b>4</b>	<b>344</b>	<b>14,745</b>	<b>49,510</b>	<b>(143.9)</b>	<b>197</b>	<b>-</b>	<b>-</b>	<b>20</b>	<b>303</b>
<b>山 室 分 館</b>									
平成30年度	341	27,741	78,004	(228.8)	323	-	-	27	326
令和元	346	26,998	77,590	(224.2)	323	-	-	32	400
2	309	21,673	67,561	(218.6)	289	-	-	4	192
3	319	22,795	76,533	(239.9)	289	-	-	4	100
<b>4</b>	<b>344</b>	<b>24,412</b>	<b>77,752</b>	<b>(226.0)</b>	<b>291</b>	<b>-</b>	<b>-</b>	<b>20</b>	<b>261</b>
<b>四 方 分 館</b>									
平成30年度	341	10,372	32,142	(94.3)	230	-	-	38	350
令和元	345	10,344	32,454	(94.1)	234	-	-	30	286
2	310	8,334	27,640	(89.2)	231	-	-	5	76
3	321	8,165	27,345	(85.2)	222	-	-	7	93
<b>4</b>	<b>344</b>	<b>9,163</b>	<b>29,273</b>	<b>(85.1)</b>	<b>238</b>	<b>-</b>	<b>-</b>	<b>19</b>	<b>222</b>
<b>奥 田 北 分 館</b>									
平成30年度	341	15,070	48,697	(142.8)	341	-	-	36	323
令和元	345	15,240	47,465	(137.6)	342	-	-	28	294
2	303	14,554	48,514	(160.1)	307	-	-	5	142
3	320	18,806	68,357	(213.6)	335	-	-	4	154
<b>4</b>	<b>344</b>	<b>20,467</b>	<b>71,243</b>	<b>(207.1)</b>	<b>344</b>	<b>-</b>	<b>-</b>	<b>17</b>	<b>224</b>
<b>堀 川 分 館</b>									
平成30年度	341	34,244	82,029	(240.6)	178	-	-	22	356
令和元	345	35,744	81,850	(237.2)	180	-	-	39	629
2	310	28,358	74,736	(241.1)	172	-	-	6	204
3	321	29,472	79,049	(246.3)	174	-	-	14	365
<b>4</b>	<b>344</b>	<b>27,929</b>	<b>77,277</b>	<b>(224.6)</b>	<b>183</b>	<b>-</b>	<b>-</b>	<b>24</b>	<b>480</b>
<b>堀 川 南 分 館</b>									
平成30年度	341	19,015	45,599	(133.7)	272	-	-	44	639
令和元	345	17,149	44,330	(128.5)	278	-	-	37	666
2	311	12,809	37,830	(121.6)	254	-	-	-	-
3	320	13,394	41,870	(130.8)	264	-	-	15	459
<b>4</b>	<b>344</b>	<b>15,497</b>	<b>48,420</b>	<b>(140.8)</b>	<b>274</b>	<b>-</b>	<b>-</b>	<b>23</b>	<b>508</b>
<b>と や ま 駅 南 図 書 館</b>									
平成30年度	344	99,976	53,621	(155.9)	669	-	-	-	-
令和元	349	103,090	56,682	(162.4)	421	-	-	-	-
2	314	54,853	46,933	(149.5)	494	-	-	1	11
3	323	60,802	48,413	(149.9)	440	-	-	-	-
<b>4</b>	<b>348</b>	<b>68,709</b>	<b>50,513</b>	<b>(145.2)</b>	<b>583</b>	<b>-</b>	<b>-</b>	<b>-</b>	<b>-</b>
<b>こ ど も 図 書 館</b>									
平成30年度	344	84,890	40,169	(116.8)	-	-	-	627	6,690
令和元	349	79,374	39,150	(112.2)	-	-	-	588	5,233
2	300	38,580	29,260	(97.5)	-	-	-	6	53
3	310	39,909	32,811	(105.8)	-	-	-	23	265
<b>4</b>	<b>348</b>	<b>49,903</b>	<b>34,128</b>	<b>(98.1)</b>	<b>-</b>	<b>-</b>	<b>-</b>	<b>202</b>	<b>1,818</b>

## 富山市立(市内)図書館施設別の概況(つづき)

年度	開館日数 (日)	入館者 (人)	貸出図書(1日平均) (冊)	読書相談 (件)	読書会		集会活動		
					グループ	会員(人)	回数(回)	人数(人)	
<b>大 沢 野 図 書 館</b>									
平成30年度	341	38,797	69,451	(203.7)	229	-	-	19	598
令和元	345	36,055	72,476	(210.1)	283	-	-	24	634
2	310	26,703	63,092	(203.5)	137	-	-	6	192
3	321	24,489	57,485	(179.1)	120	-	-	11	254
<b>4</b>	<b>317</b>	<b>21,267</b>	<b>50,591</b>	<b>(159.6)</b>	<b>148</b>	-	-	<b>23</b>	<b>665</b>
<b>大 山 図 書 館</b>									
平成30年度	341	15,455	39,411	(115.6)	112	-	-	19	484
令和元	345	10,672	36,172	(104.8)	183	-	-	18	308
2	311	14,395	30,744	(98.9)	51	-	-	6	108
3	320	13,947	31,264	(97.4)	156	-	-	8	137
<b>4</b>	<b>318</b>	<b>14,785</b>	<b>28,802</b>	<b>(90.6)</b>	<b>158</b>	-	-	<b>8</b>	<b>147</b>
<b>八 尾 図 書 館 ほ ん の 森</b>									
平成30年度	338	41,132	66,273	(196.1)	284	-	-	62	609
令和元	342	34,569	68,824	(201.2)	171	-	-	47	576
2	311	25,290	65,660	(211.1)	131	-	-	11	273
3	320	28,521	73,288	(229.0)	113	-	-	24	297
<b>4</b>	<b>341</b>	<b>37,760</b>	<b>76,207</b>	<b>(223.5)</b>	<b>143</b>	-	-	<b>49</b>	<b>502</b>
<b>八 尾 東 町 分 館</b>									
平成30年度	338	11,576	14,293	(42.3)	86	-	-	19	195
令和元	343	10,674	12,942	(37.7)	85	-	-	26	203
2	310	9,304	13,168	(42.5)	83	-	-	11	116
3	318	11,757	14,182	(44.6)	81	-	-	15	146
<b>4</b>	<b>341</b>	<b>12,671</b>	<b>15,029</b>	<b>(44.1)</b>	<b>90</b>	-	-	<b>32</b>	<b>306</b>
<b>婦 中 図 書 館</b>									
平成30年度	340	54,576	167,028	(491.3)	258	-	-	73	1,139
令和元	345	58,407	149,614	(433.7)	190	-	-	69	942
2	310	47,837	126,551	(408.2)	138	-	-	30	710
3	320	45,856	140,609	(439.4)	299	-	-	34	457
<b>4</b>	<b>344</b>	<b>45,441</b>	<b>155,996</b>	<b>(453.5)</b>	<b>137</b>	-	-	<b>64</b>	<b>747</b>
<b>山 田 図 書 館</b>									
平成30年度	341	9,068	5,642	(16.5)	141	-	-	-	-
令和元	344	9,285	7,494	(21.8)	140	-	-	-	-
2	310	8,136	8,410	(27.1)	64	-	-	-	-
3	320	9,508	8,593	(26.9)	65	-	-	-	-
<b>4</b>	<b>344</b>	<b>8,923</b>	<b>8,524</b>	<b>(24.8)</b>	<b>70</b>	-	-	-	-
<b>細 入 図 書 館</b>									
平成30年度	341	6,474	5,320	(15.6)	27	-	-	-	-
令和元	345	6,138	5,521	(16.0)	29	-	-	4	84
2	310	4,883	4,022	(13.0)	26	-	-	-	-
3	319	4,772	5,531	(17.3)	30	-	-	4	71
<b>4</b>	<b>344</b>	<b>4,287</b>	<b>4,761</b>	<b>(13.8)</b>	<b>42</b>	-	-	-	-

資料:富山市立図書館

注:本館の入館者数はガラス美術館の入館者数を含む。

:本館・6地域館・16分館・とやま駅南図書館は、令和2年4月16日から令和2年5月17日まで及び令和3年8月19日から令和3年9月12日まで新型コロナウイルス感染拡大防止のため臨時休館。

:こども図書館は、令和2年4月15日から令和2年5月31日まで及び令和3年8月19日から令和3年9月26日まで新型コロナウイルス感染拡大防止のため臨時休館。

:大沢野図書館・大山図書館は、新設移転に伴い令和5年3月6日～4月2日まで休館。

## 13-17 自動車文庫の概況

年 度	車 両 (台)	駐 車 地 (箇所)	巡回延日数 (日)	利用者 (人)	貸出図書 (冊)	集会活動	
						回数(回)	人数(人)
平成30年度	2	146	423	37,780	83,956	-	-
令和元	2	144	422	32,770	72,823	-	-
2	2	139	364	20,678	45,952	-	-
3	2	133	390	16,864	51,107	-	-
<b>4</b>	<b>2</b>	<b>130</b>	<b>414</b>	<b>16,045</b>	<b>49,274</b>	-	-

資料:富山市立図書館

注:令和2年度までの利用者数は貸出数を基にした推測である。

:貸出図書数は個人貸出冊数である。

## 13-18 富山県立図書館の概況

## (1)利用状況

年 度	調査相談(件)				図書館間相互貸借	
	総 数	面 接	電 話	文 書	件数(件)	冊数(冊)
平成30年度	13,654	9,673	3,538	443	-	25,814
令和元	14,258	10,087	3,794	377	-	26,553
2	6,087	4,099	1,297	691	-	26,552
3	14,195	9,107	4,610	478	-	27,940
<b>4</b>	<b>13,051</b>	<b>8,936</b>	<b>3,741</b>	<b>374</b>	-	<b>25,749</b>

年 度	複 写					
	自 館 処 理			他 機 関 取 寄 せ		
	件数(件)	文献数(件)	枚数(枚)	件数(件)	文献数(件)	枚数(枚)
平成30年度	6,259	26,244	76,645	130	468	3,276
令和元	6,100	26,768	78,632	59	166	1,139
2	4,739	23,201	62,550	25	39	250
3	4,826	21,095	74,152	24	32	196
<b>4</b>	<b>4,836</b>	<b>23,917</b>	<b>67,882</b>	<b>26</b>	<b>69</b>	<b>361</b>

資料:富山県立図書館

注:令和2年4月18日から令和2年5月11日まで新型コロナウイルス感染拡大防止のため臨時休館。

:令和3年8月18日から令和3年9月12日まで新型コロナウイルス感染拡大防止のため臨時休館。

令和3年9月13日から令和3年9月26日まで新型コロナウイルス感染拡大防止のため一部開館。

(当該期間中も調査相談や複写申込の受付を電話やメールで実施)

令和5年3月14日から政府のマスク着用の方針変更に伴い、閲覧室等の座席数の一部を元に戻した。

## (2)分類別蔵書冊数

(単位:冊)

年 度	総 数	総 記	哲学宗教	歴史地誌	社会科学	自然科学	工学工業	産 業
平成30年度	977,171	40,464	32,319	71,817	139,780	50,699	58,997	41,500
令和元	995,737	41,105	32,742	73,037	142,380	51,702	60,059	42,162
2	1,012,582	41,541	33,178	74,291	144,724	52,641	61,086	42,797
3	1,029,689	41,938	33,617	75,480	147,243	53,614	62,120	43,417
<b>4</b>	<b>1,046,441</b>	<b>42,309</b>	<b>34,191</b>	<b>76,710</b>	<b>149,560</b>	<b>54,619</b>	<b>63,161</b>	<b>44,085</b>

年 度	芸 術	語 学	文 学	郷土資料	洋 書	児童図書	読書会テキスト	その他
平成30年度	49,002	10,348	105,323	172,054	10,749	36,945	14,228	142,946
令和元	50,342	10,535	107,554	175,670	11,197	38,243	14,458	144,551
2	51,480	10,702	109,409	179,472	11,315	39,361	14,688	145,897
3	52,479	10,889	111,386	183,556	11,650	40,320	14,918	147,062
<b>4</b>	<b>53,482</b>	<b>11,080</b>	<b>113,429</b>	<b>187,124</b>	<b>11,899</b>	<b>41,555</b>	<b>15,158</b>	<b>148,079</b>

資料:富山県立図書館

注:視聴覚資料はその他に含む。

## 13-19 市立公民館の利用状況

(単位:人)

公民館名			平成30年度	令和元年度	2年度	3年度	4年度
<b>総</b>		<b>数</b>	<b>675,074</b>	<b>723,744</b>	<b>353,255</b>	<b>445,554</b>	<b>505,630</b>
<b>富</b>	<b>山 地</b>	<b>域</b>	<b>470,366</b>	<b>493,181</b>	<b>232,446</b>	<b>292,851</b>	<b>340,334</b>
総	曲	輪	5,861	5,533	2,066	2,112	2,824
愛		岩	7,425	7,158	3,298	3,237	5,145
安	野	屋	5,618	5,786	2,194	1,937	2,575
八	人	町	3,820	3,856	1,854	1,782	2,353
五	番	町	5,765	5,480	2,800	3,094	4,041
柳		町	9,753	9,533	5,511	6,165	7,088
清	水	町	15,591	17,733	8,394	11,030	13,635
星	井	町	6,898	6,929	2,921	3,986	5,346
西	田 地	方	10,016	9,614	3,177	3,033	5,887
堀		川	11,018	18,927	13,235	21,330	15,151
堀	川	南	11,703	11,179	4,702	6,034	7,595
光		陽	10,565	13,125	6,111	9,221	8,071
東		部	13,241	14,776	6,031	8,582	9,458
奥		田	23,174	21,847	9,672	11,267	14,717
奥	田	北	13,042	12,300	6,905	11,047	12,988
桜		谷	5,635	5,513	2,042	2,712	4,027
五		福	7,671	7,166	3,603	3,400	4,340
神		明	6,274	5,682	2,241	3,094	3,783
岩		瀬	13,613	13,451	8,351	9,333	10,816
萩		浦	11,075	10,161	3,532	4,393	4,697
大	広	田	11,035	9,884	3,819	4,562	5,575
浜	黒	崎	4,667	4,915	1,476	1,282	1,744
針		原	3,360	2,758	977	1,435	1,840
豊		田	20,339	22,134	11,515	11,824	14,728
広		田	6,197	4,945	1,636	1,730	2,438
新		庄	16,214	15,466	6,584	6,982	10,608
新	庄	北	16,237	18,220	7,466	9,533	12,773
藤	ノ	木	11,437	10,905	4,457	5,028	7,579
山		室	18,619	15,678	5,550	7,205	9,089
山	室 中	部	11,807	11,114	2,959	3,414	4,507
太		田	6,467	6,818	3,525	3,649	6,747
蟻		川	14,227	14,662	7,917	8,321	12,275
新		保	10,451	12,088	5,053	6,720	7,297
熊		野	12,718	14,141	8,361	9,938	12,128
月		岡	6,932	6,545	3,830	3,960	4,998
四		方	12,247	14,920	6,715	9,281	8,648
八		幡	10,272	10,591	5,455	8,131	7,609
草		島	7,124	7,541	2,855	2,975	4,106
倉		垣	4,190	3,507	1,563	2,190	2,943
呉		羽	12,304	22,135	13,921	19,826	15,746
長		岡	4,021	4,045	1,818	2,323	3,880
寒		江	3,366	3,308	2,097	2,829	3,764
古		沢	2,118	2,941	1,435	1,645	1,427
老		田	3,576	3,113	2,956	1,732	2,009
池		多	1,878	1,921	821	1,169	1,700
水	橋 中	部	16,390	14,380	5,630	8,618	9,316
水	橋 西	部	6,724	12,310	5,576	8,734	6,806
水	橋 東	部	5,870	5,818	2,033	4,078	4,829
三		郷	6,877	5,774	3,570	3,779	5,021
上		条	4,944	4,855	2,236	3,169	3,667

## 市立公民館の利用状況(つづき)

(単位:人)

公民館名	平成30年度	令和元年度	2年度	3年度	4年度
<b>大 沢 野 地 域</b>	<b>10,891</b>	<b>11,200</b>	<b>5,282</b>	<b>4,913</b>	<b>7,568</b>
大 沢 野	2,675	2,853	1,212	1,286	1,516
大 久 保	1,061	1,267	488	467	660
船 崎	1,941	1,910	584	424	2,252
小 羽	1,150	1,220	551	536	633
下 夕 北 部	2,109	2,394	1,241	1,309	1,442
下 夕 南 部	1,955	1,556	1,206	891	1,065
<b>大 山 地 域</b>	<b>31,532</b>	<b>34,874</b>	<b>19,604</b>	<b>24,529</b>	<b>24,269</b>
大 上 滝	7,347	7,647	4,129	6,115	5,384
大 庄	12,292	15,468	9,605	11,546	11,508
小 見	3,638	2,862	1,345	1,535	1,589
福 沢	5,447	5,550	2,737	3,514	3,883
文 殊 寺	2,046	2,375	1,357	1,264	1,263
牧	762	972	431	555	642
<b>八 尾 地 域</b>	<b>36,988</b>	<b>45,593</b>	<b>23,888</b>	<b>28,663</b>	<b>36,669</b>
八 尾	2,148	2,499	3,383	4,939	8,559
保 内	6,335	9,579	5,464	5,291	6,953
杉 原	9,398	13,115	6,318	9,796	9,066
卯 花	2,297	2,453	1,107	980	1,300
室 牧	2,489	2,620	559	805	599
黒 瀬 谷	1,625	1,057	712	783	934
野 積	9,674	10,773	4,931	4,694	6,826
仁 歩	740	703	311	420	864
大 長 谷	2,282	2,794	1,103	955	1,568
<b>婦 中 地 域</b>	<b>115,555</b>	<b>130,561</b>	<b>68,093</b>	<b>88,072</b>	<b>88,420</b>
速 星	33,899	34,343	18,544	21,940	27,203
鶉 坂	28,109	34,592	16,272	19,789	18,021
朝 日	11,471	13,906	8,400	10,747	10,813
宮 川	8,579	9,702	5,026	6,539	6,894
婦 中 熊 野	8,977	10,564	5,237	6,878	6,139
古 里	6,372	8,520	4,824	6,788	5,815
音 川	7,102	6,999	2,679	4,683	5,155
神 保	11,046	11,935	7,111	10,708	8,380
<b>山 田 地 域</b>	<b>5,671</b>	<b>3,663</b>	<b>1,191</b>	<b>3,362</b>	<b>3,989</b>
山 田	5,671	3,663	1,191	3,362	3,989
<b>細 入 地 域</b>	<b>4,071</b>	<b>4,672</b>	<b>2,751</b>	<b>3,164</b>	<b>4,381</b>
細 入	2,185	2,527	1,710	1,907	3,017
細 入 南 部	1,886	2,145	1,041	1,257	1,364

資料:教育委員会事務局生涯学習課

注:令和2年4月15日から令和2年5月31日まで新型コロナウイルス感染拡大防止のため臨時休館。

:令和3年8月18日から令和3年9月26日まで新型コロナウイルス感染拡大防止のため臨時休館。

13-20 富山市科学博物館の入館者数

(単位:人)

年度	総数	個人		団体		小・中・特別支援学校	幼・保・こども園	幼児	障害者手帳等保持者	1日平均
		大人	小人	大人	小人					
平成30年度	123,827	54,222	25,529	2,943	1,376	8,180	6,841	22,020	2,716	356.9
令和元	107,173	47,652	22,248	2,158	843	6,474	6,589	18,426	2,783	308.9
2	66,049	30,089	11,666	2,455	30	4,980	1,431	13,510	1,888	218.0
3	89,015	38,695	16,039	3,678	55	6,544	3,659	18,275	2,070	279.0
<b>4</b>	<b>99,948</b>	<b>43,369</b>	<b>20,072</b>	<b>5,696</b>	<b>582</b>	<b>4,811</b>	<b>4,748</b>	<b>18,116</b>	<b>2,554</b>	<b>292.2</b>

資料:教育委員会事務局生涯学習課 富山市科学博物館

注:大人は高校生以上、小人は中学生以下をいう。

:令和2年4月15日から令和2年5月31日まで新型コロナウイルス感染拡大防止のため臨時休館。

:令和3年8月18日から令和3年9月12日まで新型コロナウイルス感染拡大防止のため臨時休館。

13-21 富山市営プールの利用状況

(単位:人・日)

年度・施設	地域	総数	個人使用		団体使用		無料券入場者	S.C中学 高校水泳部 プール会員	開設日数
			大人	小人	大人	小人			
			平成 30年度	481,534	216,210	26,206			
令和元	435,075	208,459	21,206	19,064	27,009	37,084	122,253	1,442	
2	287,676	141,854	14,540	7,727	2,468	17,192	103,895	1,219	
3	303,946	142,771	43,510	9,490	5,187	18,263	84,725	1,336	
<b>4</b>	<b>314,971</b>	<b>157,196</b>	<b>40,236</b>	<b>9,431</b>	<b>4,262</b>	<b>20,218</b>	<b>83,628</b>	<b>1,355</b>	
市民プール	富山	207,020	118,837	12,860	3,070	2,074	14,138	56,041	320
東富山温水プール	富山	46,006	17,929	734	2,696	817	2,961	20,869	252
北部プール	富山	6,807	-	-	89	-	-	6,718	360
大山B&G海洋センタープール	大山	78	-	78	-	-	-	-	12
婦中スポーツプラザプール	婦中	891	279	612	-	-	-	-	29
八尾B&G海洋センタープール	八尾	53,513	19,895	25,552	3,576	1,371	3,119	-	345
猪谷プール	細入	656	256	400	-	-	-	-	37

資料:市民生活部スポーツ健康課

注:大人は高校生以上、小人は中学生以下をいう。

:令和2年8月22日から令和2年8月31日まで、新型コロナウイルス感染者確認のため臨時休館。

:令和3年3月17日から令和3年3月29日まで、貯湯タンク取り換えのため休館。

:北部プールは競技力向上専門施設(水球専用プール)につき、一般開放は行っていない。

:八尾B&G海洋センタープールは、令和元年12月16日から令和2年3月末まで改修工事のため休館。

:令和2年4月16日から令和2年5月19日まで新型コロナウイルス感染拡大防止のため臨時休館。

:大山B&G海洋センタープール、婦中スポーツプラザプール、猪谷プールは新型コロナウイルス感染拡大のため令和2年度供用中止。

:令和3年8月18日から令和3年9月26日まで新型コロナウイルス感染拡大防止のため予約受付除き臨時休館。

:北部プールは令和3年10月31日から令和3年11月11日まで水質異常確認のため臨時休館。

:平成30年度までは、呉羽プール、新保プール及び楡原プール分を含む。

:令和元年度までは、大沢野プール分を含む。

:市民プールは令和5年3月3日から令和5年3月24日まで空調設備更新工事のため2階諸室のみ営業。

13-22 体育施設の利用状況

(単位:人)

区分		地域	平成30年度	令和元年度	2年度	3年度	4年度
体 育 館	総合体育館	富山	590,446	542,851	286,916	338,770	<b>397,241</b>
	体育文化センター	富山	71,669	58,306	43,090	50,750	<b>54,596</b>
	東富山体育館	富山	48,082	48,817	28,471	42,676	<b>43,202</b>
	2000年体育館	富山	74,096	74,765	51,154	56,652	<b>56,274</b>
	花木体育センター	富山	36,714	36,517	26,285	31,022	<b>34,767</b>
	勤労身体障害者体育センター	富山	18,674	18,098	15,039	19,586	<b>21,627</b>
	大沢野青少年体育センター	大沢野	7,969	8,157	6,640	-	-
	大沢野下夕北部体育館	大沢野	552	822	796	542	<b>763</b>
	大沢野下夕南部体育館	大沢野	980	610	623	450	<b>459</b>
	大山社会体育館	大山	31,076	43,207	28,301	35,003	<b>39,041</b>
	大山総合体育センター	大山	25,087	25,980	15,490	16,043	<b>19,021</b>
	大山B&G海洋センター体育館	大山	3,370	2,785	1,016	1,399	<b>1,513</b>
	婦中体育館	婦中	86,609	87,459	65,226	60,847	<b>60,263</b>
	婦中体育館音川分館	婦中	1,986	1,527	1,007	578	<b>1,106</b>
	八尾スポーツアリーナ	八尾	65,563	63,573	39,160	37,259	<b>49,411</b>
山田総合体育センター	山田	10,421	11,695	8,433	8,058	<b>9,632</b>	

## 体育施設の利用状況(つづき)

(単位:人)

区 分		地域	平成30年度	令和元年度	2年度	3年度	4年度
野球場	富山市民球場	富山	121,018	102,628	44,859	79,339	<b>75,595</b>
	大沢野総合運動公園野球場	大沢野	7,321	7,540	5,619	7,316	<b>8,141</b>
錬成館	北部錬成館	富山	6,513	5,989	5,827	5,856	<b>4,972</b>
	水橋錬成館	富山	9,868	9,007	8,121	8,995	<b>10,272</b>
庭球場	馬場記念公園庭球場	富山	1,474	1,601	1,473	1,345	<b>1,359</b>
	石坂・五艘庭球場	富山	3,876	4,203	3,542	3,078	<b>3,351</b>
	蜷川庭球場	富山	725	627	387	537	<b>425</b>
	布瀬南公園庭球場	富山	3,380	3,063	2,435	2,931	<b>3,782</b>
	月岡庭球場	富山	-	-	-	-	-
	富山南総合公園庭球場	富山	17,721	18,820	15,718	15,257	<b>16,762</b>
	呉羽庭球場	富山	236	124	52	-	-
	星井町庭球場	富山	821	1,258	1,014	1,031	<b>1,311</b>
	東富山運動広場庭球場	富山	15,430	16,787	13,515	16,943	<b>17,728</b>
	西番庭球場	富山	1,996	893	-	-	-
	城東ふれあい公園庭球場	富山	5,777	4,830	6,974	7,753	<b>9,234</b>
	大山テニスコート	大山	6,345	6,167	5,536	7,441	<b>5,191</b>
	婦中スポーツプラザテニスコート	婦中	13,759	10,231	9,332	14,170	<b>10,136</b>
	八尾ゆめの森テニスコート	八尾	8,966	8,668	5,357	6,461	<b>8,310</b>
	運動場	和合運動広場	富山	8,839	9,413	7,290	6,513
西番運動広場		富山	4,221	5,295	3,952	4,826	<b>5,322</b>
大久保運動広場		大沢野	1,385	1,435	1,482	935	<b>1,005</b>
呉羽運動広場		富山	5,415	5,270	4,474	4,760	<b>5,582</b>
五艘運動広場		富山	712	316	102	210	<b>280</b>
東富山運動広場		富山	11,959	13,110	5,552	10,245	<b>13,632</b>
奥田北少年サッカー広場		富山	7,030	8,277	6,169	17,779	<b>3,035</b>
大沢野グラウンド		大沢野	1,275	721	991	280	<b>460</b>
西大沢運動広場		大沢野	3,105	2,832	625	876	<b>1,855</b>
下夕北部グラウンド		大沢野	218	335	101	115	-
下夕南部グラウンド		大沢野	171	178	151	38	<b>60</b>
大山総合グラウンド		大山	6,373	5,392	3,846	3,489	<b>4,040</b>
立山山麓運動広場		大山	3,762	2,125	219	397	<b>849</b>
婦中スポーツプラザグラウンド		婦中	22,794	20,054	44,265	29,401	<b>31,859</b>
婦中体育館富川分館グラウンド		婦中	3,054	3,134	1,756	1,441	<b>1,124</b>
山田総合グラウンド	山田	1,883	1,570	624	478	<b>1,099</b>	
その他	大沢野総合運動公園陸上競技場	大沢野	9,901	8,969	4,052	4,012	<b>7,538</b>
	相撲	富山	200	123	-	-	<b>83</b>
	大沢野武道館	大沢野	3,189	4,018	3,010	-	-
	婦中武道館	婦中	9,061	7,580	5,924	6,451	<b>6,653</b>
	屋内ゲートボール場	富山	8,711	8,622	6,800	8,286	<b>8,419</b>
	パークゴルフ場	富山	81,409	79,709	63,135	58,330	<b>64,100</b>
	常願寺川パークゴルフ場	富山	22,603	18,591	20,004	19,401	<b>22,943</b>
	婦中パークゴルフ場	婦中	8,580	10,206	10,045	10,006	<b>13,278</b>
	アイザックスポーツドーム	大沢野	88,817	87,355	60,170	59,329	<b>60,476</b>
	ストリートスポーツパーク	婦中	10,233	10,724	8,765	9,010	<b>9,813</b>
	マウンテンバイクコース	八尾	545	453	585	357	<b>629</b>

資料:市民生活部スポーツ健康課

注:月岡庭球場は平成24年より利用休止中。

:城東ふれあい公園庭球場は令和元年6月1日から令和元年7月26日まで人工芝張り替えのため利用休止。

:西大沢運動広場は、令和元年6月8日から令和元年6月30日まで電気設備工事のため利用休止。

:西番庭球場は令和元年8月より利用休止中。

:山田総合体育センターは令和元年8月27日から令和元年10月23日まで照明・床改修工事のため大アリーナ利用休止。

:体育文化センターは令和元年11月11日から令和2年1月末まで省エネルギー化改修事業のため休館。

:令和2年4月16日から令和2年5月19日まで新型コロナウイルス感染拡大防止のため臨時休館。

:東富山体育館は令和2年7月6日～令和2年9月5日までアリーナ改修工事のため休館。

:大沢野青少年体育センターは、老朽化のため令和3年3月で廃止。

:大沢野武道館は、老朽化のため令和3年3月で廃止。

:呉羽庭球場は老朽化のため令和3年3月より利用休止中。

:令和3年8月18日から令和3年9月26日まで新型コロナウイルス感染拡大防止のため予約受付分除き臨時休館。

## 13-23 富山市民プラザホールの利用状況

(単位:件)

年 度	アンサンブルホール	マルチスタジオ	A V スタジオ	ギャラリー(A・B・C・D)
平成 30年度	139	149	132	36
令和 元	147	117	113	32
2	64	172	86	17
3	107	128	80	25
<b>4</b>	<b>145</b>	<b>120</b>	<b>92</b>	<b>27</b>

資料:企画管理部文化国際課(株式会社富山市民プラザ)

注:令和2年4月15日から令和2年5月19日まで新型コロナウイルス感染拡大防止のため臨時休館。

:令和3年8月18日から令和3年9月26日まで新型コロナウイルス感染拡大防止のため臨時休館(新規受付停止)。

## 13-24 富山市民芸術創造センターの利用状況

(単位:件・人)

年 度	舞台稽古場		リハーサル室		大・中練習室		練習室		アトリエ舞台 美術製作室		研修室		計	
	件数	人数	件数	人数	件数	人数	件数	人数	件数	人数	件数	人数	件数	人数
平成30年度	369	27,025	414	26,426	4,894	109,646	27,097	62,342	339	3,022	295	1,807	33,408	230,268
令和元	385	26,411	393	25,335	4,880	107,664	28,016	62,431	406	2,306	219	970	34,299	225,117
2	259	10,426	381	8,073	4,197	60,483	15,815	16,869	290	1,820	174	256	21,116	97,927
3	360	14,982	444	10,974	4,894	75,224	19,305	23,641	248	1,061	193	846	25,444	126,728
<b>4</b>	<b>407</b>	<b>17,151</b>	<b>462</b>	<b>20,066</b>	<b>5,091</b>	<b>83,936</b>	<b>24,599</b>	<b>40,829</b>	<b>389</b>	<b>1,826</b>	<b>251</b>	<b>532</b>	<b>31,199</b>	<b>164,340</b>

資料:企画管理部文化国際課(公益財団法人富山市民文化事業団)(開館平成7年9月)

注:令和2年4月15日から令和2年5月19日まで新型コロナウイルス感染拡大防止のため臨時休館。

:令和3年8月18日から令和3年9月26日まで新型コロナウイルス感染拡大防止のため臨時休館(新規受付停止)。

## 13-25 富山市芸術文化ホールの利用状況

(単位:人・日)

年 度	入場者数	大ホール	リハーサル室
平成 30年度	166,734	199	106
令和 元	165,199	192	71
2	31,281	94	40
3	76,087	130	67
<b>4</b>	<b>127,228</b>	<b>188</b>	<b>108</b>

資料:企画管理部文化国際課(公益財団法人富山市民文化事業団)(開館平成8年9月)

注:令和2年4月15日から令和2年5月19日まで新型コロナウイルス感染拡大防止のため臨時休館。

:令和3年8月18日から令和3年9月26日まで新型コロナウイルス感染拡大防止のため臨時休館(新規受付停止)。

## 13-26 富山能楽堂の利用状況

(単位:件・人)

年 度	団体見学者		一般利用者				観 劇 者		計	
			能楽堂		茶室					
	件数	人数	件数	人数	件数	人数	件数	人数	件数	人数
平成 30年度	5	73	143	3,240	85	1,960	23	4,017	256	9,290
令和 元	9	251	124	2,577	61	1,359	20	3,240	214	7,427
2	-	-	87	1,129	54	615	10	887	151	2,631
3	1	93	86	1,181	58	643	16	1,058	161	2,975
<b>4</b>	<b>2</b>	<b>127</b>	<b>109</b>	<b>1,537</b>	<b>73</b>	<b>978</b>	<b>20</b>	<b>1,719</b>	<b>204</b>	<b>4,361</b>

資料:企画管理部文化国際課(アルコット株式会社)(開設昭和62年10月)

注:令和2年4月15日から令和2年5月19日まで新型コロナウイルス感染拡大防止のため臨時休館。

:令和3年8月18日から令和3年9月26日まで新型コロナウイルス感染拡大防止のため臨時休館(新規受付停止)。



## 13-27 富山市ガラス美術館の入館者数

(単位:人)

年度	総数 (貸出ギャラリーを除く)	個人		団体		教育普及	1日平均	(参考) 貸出ギャラリー
		大人 (大学生以上)	小人 (高校生以下)	大人 (大学生以上)	小人 (高校生以下)			
平成30年度	374,899	289,825	71,641	9,593	3	3,837	1,096	70,578
令和元	163,797	135,580	15,899	8,440	-	3,878	480	67,362
2	118,992	107,031	10,959	885	117	-	394	25,851
3	94,393	80,393	10,482	655	-	2,863	301	23,579
<b>4</b>	<b>175,170</b>	<b>150,808</b>	<b>16,139</b>	<b>4,557</b>	<b>-</b>	<b>3,666</b>	<b>519</b>	<b>34,831</b>

資料:企画管理部ガラス美術館(開館平成27年8月)

注:貸出ギャラリーは入場者数報告があった分の合計である。

:令和2年4月14日から令和2年5月20日まで新型コロナウイルス感染拡大防止のため臨時休館。

:令和3年8月18日から令和3年9月12日まで新型コロナウイルス感染拡大防止のため臨時休館。

## 13-28 富山ガラス工房の利用状況

(単位:人)

年度	入館者数		ガラス制作講座 受講者数	吹きガラス等 体験者数
	総数	1日平均		
平成30年度	98,946	277	14	12,198
令和元	97,139	271	11	11,988
2	68,557	224	8	9,398
3	73,069	226	7	11,063
<b>4</b>	<b>89,111</b>	<b>250</b>	<b>18</b>	<b>13,617</b>

資料:企画管理部文化国際課

注:富山ガラス工房(開館平成6年4月)、創作工房・ギャラリー増築(平成16年10月)、

富山ガラス工房第2工房(開館平成24年9月)。

:令和2年4月14日から令和2年5月31日まで新型コロナウイルス感染拡大防止のため臨時休館。

:令和3年8月18日から令和3年9月26日まで新型コロナウイルス感染拡大防止のため臨時休館

(新規受付停止)。

## 13-29 ファミリーパーク(動物園)の入園者数

(単位:人)

年度	入園者数				遊具利用 延人数
	総数	有料入園者		無料 入園者	
		個人	団体		
平成30年度	308,400	53,535	7,195	247,670	102,007
令和元	348,101	59,856	7,528	280,717	108,176
2	272,158	54,919	5,283	211,956	84,888
3	267,976	53,056	8,616	206,304	95,642
<b>4</b>	<b>297,677</b>	<b>67,389</b>	<b>8,124</b>	<b>222,164</b>	<b>134,229</b>

資料:富山市ファミリーパーク(昭和59年4月開園)

注:令和2年4月15日から令和2年5月10日まで新型コロナウイルス感染拡大防止のため臨時休園。

:令和3年8月18日から令和3年9月12日まで新型コロナウイルス感染拡大防止のため臨時休園。

13-30 野外教育活動センターの利用状況(利用実人数)

(1) 野外教育活動事業の利用  
(単位:校・人)

年度	総数			小学校					中学校				
	学校数	児童・生徒・引率者数		学校数	児童数		引率者		学校数	生徒数		引率者	
		延べ人数	延べ人数		延べ人数	延べ人数	延べ人数	延べ人数		延べ人数			
平成30年度	54	3,466	9,136	54	3,145	8,297	321	839	-	-	-	-	-
令和元	59	3,836	9,932	59	3,479	9,009	357	923	-	-	-	-	-
2	13	983	983	13	724	724	69	69	1	178	178	12	12
3	61	4,005	5,344	61	3,672	4,872	333	472	-	-	-	-	-
<b>4</b>	<b>57</b>	<b>3,428</b>	<b>6,630</b>	<b>57</b>	<b>3,092</b>	<b>5,975</b>	<b>336</b>	<b>655</b>	-	-	-	-	-

資料:教育委員会事務局学校教育課 野外教育活動センター(開所平成4年5月)

注:令和2年度は富山市教育委員会より、新型コロナウイルス感染拡大防止措置として利用制限の指示があり宿泊者無し。

(2) 少年団体の利用  
(単位:団体・人)

年度	団体数	利用者総数		未就学児		小学生		中学生		高校生		一般・引率者	
		延べ人数	延べ人数	延べ人数	延べ人数	延べ人数	延べ人数	延べ人数	延べ人数				
平成30年度	35	1,724	2,879	158	243	841	1,541	149	209	52	84	524	802
令和元	29	1,057	1,867	145	221	469	895	43	135	45	85	355	531
2	36	880	1,033	97	97	367	473	1	1	6	6	409	456
3	33	937	1,280	111	117	361	603	9	14	54	96	402	450
<b>4</b>	<b>52</b>	<b>1,577</b>	<b>2,120</b>	<b>130</b>	<b>135</b>	<b>709</b>	<b>1,090</b>	<b>24</b>	<b>35</b>	<b>98</b>	<b>125</b>	<b>616</b>	<b>735</b>

資料:教育委員会事務局学校教育課 野外教育活動センター(開所平成4年5月)

注:令和2年度は富山市教育委員会より、新型コロナウイルス感染拡大防止措置として利用制限の指示あり。

13-31 呉羽会館の利用状況

(単位:人・件)

年度	利用者数	関係行事別利用件数								
		総数	社会教育	学校	社会福祉	産業経済	行政	社交親睦	政治	その他
平成30年度	14,733	877	390	34	189	37	82	-	3	142
令和元	23,386	936	369	30	287	13	101	-	2	134
2	15,642	680	214	20	226	14	81	-	3	122
3	22,348	821	352	28	210	9	74	-	6	142
<b>4</b>	<b>17,687</b>	<b>946</b>	<b>441</b>	<b>32</b>	<b>195</b>	<b>6</b>	<b>125</b>	-	<b>2</b>	<b>145</b>

資料:市民生活部地域コミュニティ推進課 呉羽会館(開館昭和40年10月)

注:令和2年4月16日から令和2年5月19日まで新型コロナウイルス感染拡大防止のため臨時休館。

:令和3年8月18日から令和3年9月26日まで新型コロナウイルス感染拡大防止のため臨時休館。

13-32 新保文化会館の利用状況

(単位:人・件)

年度	利用者数	関係行事別利用件数								
		総数	社会教育	学校	社会福祉	産業経済	行政	社交親睦	政治	その他
平成30年度	12,479	561	184	3	177	12	16	126	2	41
令和元	12,243	478	191	3	148	-	20	112	1	3
2	5,095	322	161	-	93	1	5	57	3	2
3	6,797	367	161	-	67	1	7	131	-	-
<b>4</b>	<b>7,347</b>	<b>497</b>	<b>206</b>	-	<b>113</b>	<b>3</b>	<b>15</b>	<b>156</b>	-	<b>4</b>

資料:市民生活部地域コミュニティ推進課 新保文化会館(開館平成15年4月)

注:令和2年4月16日から令和2年5月19日まで新型コロナウイルス感染拡大防止のため臨時休館。

:令和3年8月18日から令和3年9月26日まで新型コロナウイルス感染拡大防止のため臨時休館。

13-33 富南会館の利用状況

(単位:人・件)

年 度	利用者数	関 係 行 事 別 利 用 件 数								
		総 数	社 会 教 育	学 校	社 会 福 祉	産 業 経 済	行 政	社 交 親 睦	政 治	そ の 他
平成30年度	13,109	872	559	27	251	3	21	2	1	8
令和元	14,383	1,065	773	26	226	15	22	-	2	1
2	8,875	818	565	22	182	5	16	-	5	23
3	10,713	940	684	29	195	1	19	-	2	10
<b>4</b>	<b>12,583</b>	<b>1,144</b>	<b>920</b>	<b>31</b>	<b>167</b>	<b>2</b>	<b>23</b>	<b>-</b>	<b>1</b>	<b>-</b>

資料:市民生活部地域コミュニティ推進課 富南会館(開館平成28年6月)

注:令和2年4月15日から令和2年5月19日まで新型コロナウイルス感染拡大防止のため臨時休館。

:令和3年8月18日から令和3年9月26日まで新型コロナウイルス感染拡大防止のため臨時休館(新規受付停止)。

13-34 大沢野生涯学習センターの利用状況

(単位:人・件)

年 度	利用者数	部 屋 別 利 用 件 数									
		ホー ル	視 聴 覚 室	研 究 室	児 童 遊 戯 室	朗 読 室	学 習 室	研 修 室	和 室	会 議 室	ロ ビ ー
平成30年度	36,013	175	313	271	261	83	562	174	110	10	40
令和元	33,492	150	278	194	248	119	472	161	95	16	19
2	13,541	103	197	111	193	33	325	94	56	8	4
3	18,024	146	222	103	319	13	468	106	59	12	5
<b>4</b>	<b>19,338</b>	<b>153</b>	<b>247</b>	<b>106</b>	<b>340</b>	<b>27</b>	<b>424</b>	<b>127</b>	<b>102</b>	<b>25</b>	<b>11</b>

資料:教育委員会事務局教育総務課 教育行政センター

注:令和2年4月15日から令和2年5月19日まで新型コロナウイルス感染拡大防止のため臨時休館。

:令和3年8月18日から令和3年9月27日まで新型コロナウイルス感染拡大防止のため臨時休館(新規受付停止)。

13-35 大久保ふれあいセンターの利用状況

(単位:人・件)

年 度	利用者数	部 屋 別 利 用 件 数						
		会 議 室	調 理 実 習 室	デ イ ル ル ー ム	和 室	多 目 的 ホ ー ル	研 修 室	工 芸 実 習 室
平成30年度	32,955	492	73	369	92	117	381	119
令和元	28,662	428	75	373	100	121	387	120
2	16,472	289	34	320	56	126	264	89
3	23,205	324	35	391	112	233	317	89
<b>4</b>	<b>31,251</b>	<b>400</b>	<b>47</b>	<b>420</b>	<b>163</b>	<b>318</b>	<b>365</b>	<b>58</b>

資料:市民生活部地域コミュニティ推進課

注:令和2年4月16日から令和2年5月19日まで新型コロナウイルス感染拡大防止のため臨時休館。

:令和3年8月18日から令和3年9月26日まで新型コロナウイルス感染拡大防止のため臨時休館。

13-36 八尾コミュニティセンターの利用状況

(単位:人)

年 度	利用者数	部 屋 別 利 用 者 数							
		ホー ル	催 事 場	休 憩 室	マルチメ ディア工 房編集室	マルチメ ディア工 房スタジオ	創 造 工 房	研 修 室	催 事 控 室
平成30年度	31,015	14,140	6,713	1,970	-	640	1,314	4,482	1,756
令和元	36,077	18,568	8,847	2,363	-	759	917	3,444	1,179
2	10,142	3,025	2,959	715	-	-	573	2,168	702
3	17,464	6,755	5,281	812	-	538	792	2,618	668
<b>4</b>	<b>24,533</b>	<b>9,028</b>	<b>7,102</b>	<b>1,089</b>	<b>-</b>	<b>1,916</b>	<b>1,970</b>	<b>2,683</b>	<b>745</b>

資料:市民生活部地域コミュニティ推進課

注:令和2年4月16日から令和2年5月19日まで新型コロナウイルス感染拡大防止のため臨時休館。

:令和3年8月18日から令和3年9月26日まで新型コロナウイルス感染拡大防止のため臨時休館。

## 13-37 八尾ふらっと館の利用状況

(単位:人・件・日)

年 度	案内・休憩 利用人数	研修室 利用人数	マルチホール 利用件数	開館日数
平成 30年度	19,932	2,758	2	317
令和 元	30,476	2,347	16	319
2	7,883	709	4	280
3	7,532	695	3	285
<b>4</b>	<b>8,578</b>	<b>895</b>	<b>6</b>	<b>311</b>

資料:市民生活部地域コミュニティ推進課

注:マルチホールは企画展等開催回数。

:令和2年4月16日から令和2年5月19日まで新型コロナウイルス感染拡大防止のため臨時休館。

:令和3年8月18日から令和3年9月26日まで新型コロナウイルス感染拡大防止のため臨時休館。

## 13-38 婦中ふれあい館の利用者数

(単位:人)

年 度	婦中ふれあい館	婦中体育館
平成 30年度	105,348	86,609
令和 元	94,892	85,659
2	50,789	65,239
3	80,244	60,847
<b>4</b>	<b>113,082</b>	<b>60,263</b>

資料:婦中ふれあい館

注:婦中ふれあい館及び婦中体育館は、令和2年4月16日から令和2年5月19日まで新型コロナウイルス感染拡大防止のため臨時休館。(婦中体育館は令和2年3月31日～4月16日、5月20日～5月31日の期間も一部利用を制限。)

:婦中ふれあい館は、新型コロナウイルス感染拡大防止のため令和3年8月18日から令和3年9月26日までの期間、一部利用を制限。

:婦中体育館は、新型コロナウイルス感染拡大防止のため令和3年8月20日から令和3年9月12日までの期間、一部利用を制限。

## 13-39 富山市内の宗教法人数

(単位:法人)

各年4月1日現在

年 次	総 数	神道系	仏教系	キリスト系	諸 教
平成 30年	1,108	623	456	12	17
31	1,104	623	452	12	17
令和 2	1,102	623	450	12	17
3	1,097	622	447	12	16
<b>4</b>	<b>1,091</b>	<b>621</b>	<b>442</b>	<b>12</b>	<b>16</b>

資料:富山県経営管理部総務課

## 13-40 富山市内にある国・県及び市の指定文化財

(単位:件)

令和5年3月31日現在

区 分	総 数	有形文化財	民俗文化財	記 念 物
<b>計</b>	<b>262</b>	<b>188</b>	<b>10</b>	<b>64</b>
国 指 定	} 28	17	2	8
特 別		-	-	1
登 録	37	37	-	-
県 指 定	48	34	1	13
市 指 定	149	100	7	42

資料:教育委員会事務局生涯学習課

13-41 郷土博物館の入館者数

(単位:人)

年度	総数	個人		団体		招待者	1日平均
		大人 (高校生以上)	小人 (小・中学生)	大人 (高校生以上)	小人 (小・中学生)		
平成30年度	84,959	60,619	-	7,614	-	16,726	265
令和元	83,717	59,121	-	5,338	-	19,258	269
2	37,730	23,430	-	4,331	-	9,969	118
3	40,293	22,971	-	5,995	-	11,327	136
<b>4</b>	<b>69,762</b>	<b>42,376</b>	-	<b>12,780</b>	-	<b>14,606</b>	<b>218</b>

資料:教育委員会事務局生涯学習課 郷土博物館(開館昭和29年11月)、佐藤記念美術館分を含む

注:令和2年4月15日から令和2年5月31日まで新型コロナウイルス感染拡大防止のため臨時休館。

:令和3年8月18日から令和3年9月12日まで新型コロナウイルス感染拡大防止のため臨時休館。

13-42 民俗民芸村の入館者数

(単位:人)

年度	総数	個人		団体		無料		施設利用者 民芸合掌館 茶室円山庵	点出人員 茶室 円山庵	とやま 土人形 工房	1日 平均
		大人	小人	大人	小人	大人	小人				
平成30年度	66,544	18,694	2	2,593	-	10,179	17,005	309	8,210	9,552	186
令和元	60,989	16,281	-	3,252	-	10,874	13,345	257	7,833	9,147	170
2	38,659	10,670	-	108	-	5,648	9,514	41	5,520	7,158	124
3	44,960	12,101	-	-	-	7,576	11,917	104	5,936	7,326	136
<b>4</b>	<b>53,370</b>	<b>15,188</b>	-	<b>812</b>	-	<b>8,060</b>	<b>12,963</b>	<b>154</b>	<b>7,507</b>	<b>8,686</b>	<b>150</b>

資料:教育委員会事務局生涯学習課 民俗民芸村(開設昭和54年11月)

注:民俗民芸村(民芸館、民芸合掌館、陶芸館、民俗資料館、売薬資料館、考古資料館、箕牛人記念美術館、茶室円山庵、とやま土人形工房、管理センター)

:令和2年4月15日から令和2年5月24日まで新型コロナウイルス感染拡大防止のため臨時休館。

:令和3年8月18日から令和3年9月12日まで新型コロナウイルス感染拡大防止のため臨時休館。

13-43 大山歴史民俗資料館の入館者数

(単位:人)

年度	総数	個人		団体		無料 (孫とおでかけ)		無料 (その他)
		大人	小人	大人	小人	祖父母	孫	
平成30年度	1,765	885	-	236	-	7	7	630
令和元	1,824	787	-	342	-	7	9	679
2	1,027	559	-	-	-	12	10	446
3	1,144	598	-	-	-	11	11	524
<b>4</b>	<b>1,132</b>	<b>485</b>	-	-	-	<b>6</b>	<b>9</b>	<b>632</b>

資料:教育委員会事務局生涯学習課

注:令和2年4月15日から令和2年5月24日まで新型コロナウイルス感染拡大防止のため臨時休館。

:令和3年8月18日から令和3年9月13日まで新型コロナウイルス感染拡大防止のため臨時休館。

13-44 八尾曳山展示館(越中八尾観光会館)の入館者数

(単位:人)

年度	総数	個人		団体		無料 (孫とおでかけ)		その他
		大人	小人	大人	小人	祖父母	孫	
平成30年度	22,349	15,486	279	5,509	176	145	98	656
令和元	22,608	14,398	417	7,263	72	124	134	200
2	4,684	3,561	355	210	-	58	62	438
3	6,908	5,003	260	385	375	91	107	687
<b>4</b>	<b>9,842</b>	<b>6,684</b>	<b>421</b>	<b>1,318</b>	<b>145</b>	<b>101</b>	<b>108</b>	<b>1,065</b>

資料:商工労働部観光政策課 八尾曳山展示館(越中八尾観光会館)

注:令和2年4月16日から令和2年5月19日まで新型コロナウイルス感染拡大防止のため臨時休館。

:令和3年8月18日から令和3年9月12日まで新型コロナウイルス感染拡大防止のため臨時休館。

## 13-45 八尾化石資料館の入館者数

(単位:人)

年度	総数	個人		団体		無料 (孫とおでかけ)		無料 (その他)
		大人	小人	大人	小人	祖父母	孫	
平成30年度	1,237	227	-	149	-	57	79	725
令和元	867	223	-	84	-	49	60	451
2	1,001	272	-	106	-	28	38	557
3	673	151	-	110	-	29	33	350
<b>4</b>	<b>990</b>	<b>274</b>	<b>-</b>	<b>133</b>	<b>-</b>	<b>43</b>	<b>54</b>	<b>486</b>

資料:教育委員会事務局生涯学習課

注:令和2年4月22日から令和2年5月10日まで新型コロナウイルス感染拡大防止のため臨時休館。

:令和3年8月18日から令和3年8月31日まで新型コロナウイルス感染拡大防止のため臨時休館。

## 13-46 八尾おわら資料館の入館者数

(単位:人)

年度	総数	個人		団体		無料 (孫とおでかけ)		その他
		大人	小人	大人	小人	祖父母	孫	
平成30年度	10,922	6,987	-	1,147	-	44	54	2,690
令和元	10,927	8,931	-	1,180	-	55	74	687
2	3,733	2,722	678	73	-	27	32	201
3	4,720	3,182	1,085	89	-	23	31	310
<b>4</b>	<b>8,234</b>	<b>5,734</b>	<b>1,243</b>	<b>364</b>	<b>-</b>	<b>34</b>	<b>32</b>	<b>827</b>

資料:商工労働部観光政策課

注:令和2年4月16日から令和2年5月19日まで新型コロナウイルス感染拡大防止のため臨時休館。

:令和3年8月18日から令和3年9月12日まで新型コロナウイルス感染拡大防止のため臨時休館。

## 13-47 猪谷関所館の入館者数

(単位:人)

年度	総数	個人		団体		無料 (孫とおでかけ)		無料 (その他)
		大人	小人	大人	小人	祖父母	孫	
平成30年度	5,803	1,369	-	949	-	24	29	3,432
令和元	6,565	1,256	-	524	-	38	38	4,709
2	3,078	924	-	257	-	30	32	1,835
3	3,195	1,022	-	344	-	46	62	1,721
<b>4</b>	<b>5,720</b>	<b>1,374</b>	<b>-</b>	<b>547</b>	<b>-</b>	<b>29</b>	<b>35</b>	<b>3,735</b>

資料:教育委員会事務局生涯学習課

注:令和2年4月15日から令和2年5月24日まで新型コロナウイルス感染拡大防止のため臨時休館。

:令和3年8月18日から令和3年9月13日まで新型コロナウイルス感染拡大防止のため臨時休館。

## 14 労働及び社会保障

## 14 労働及び社会保障

## 14-1 職業紹介状況

(単位:人・件)

年度・月	一 般 フ ル							
	有効求職者数				有効求人数		紹介件数	
	(A)	男	女	(D)うち新規求職申込件数	(B)	うち新規求人数		男
	<b>総</b>							
平成30年度	46,962	25,975	20,958	12,188	85,654	29,316	17,203	9,330
令和元	46,289	25,783	20,479	11,445	79,829	26,953	15,156	8,191
2	48,295	27,917	20,366	10,617	57,583	20,127	12,374	6,949
3	49,418	28,363	21,042	11,049	68,089	23,866	11,460	6,065
<b>4</b>	<b>47,986</b>	<b>27,079</b>	<b>20,878</b>	<b>10,743</b>	<b>74,635</b>	<b>25,781</b>	<b>10,795</b>	<b>5,596</b>
4月	4,190	2,343	1,843	1,018	6,087	2,139	1,023	500
5	4,258	2,387	1,866	943	5,830	1,936	959	502
6	4,136	2,337	1,796	907	6,028	2,201	997	521
7	3,954	2,244	1,709	761	6,109	2,175	841	460
8	3,915	2,220	1,692	882	6,238	1,991	870	459
9	3,872	2,186	1,683	833	6,305	2,221	878	497
10	3,875	2,202	1,672	827	6,279	2,252	825	403
11	3,830	2,194	1,634	802	6,170	1,893	861	421
12	3,786	2,161	1,623	818	6,213	2,202	735	383
1	3,779	2,173	1,605	952	6,305	2,371	737	365
2	4,102	2,259	1,841	996	6,437	2,055	980	500
3	4,289	2,373	1,914	1,004	6,634	2,345	1,089	585
	<b>常 用 労 働</b>							
平成30年度	46,353	25,604	20,720	11,769	82,198	28,087	16,730	9,059
令和元	45,856	25,524	20,305	11,123	76,868	25,895	14,750	7,970
2	47,590	27,493	20,085	10,344	56,012	19,550	12,008	6,762
3	48,716	27,910	20,793	10,771	65,158	22,786	11,146	5,918
<b>4</b>	<b>47,305</b>	<b>26,633</b>	<b>20,643</b>	<b>10,465</b>	<b>71,659</b>	<b>24,771</b>	<b>10,536</b>	<b>5,452</b>
	<b>臨 時 季 節 労 働</b>							
平成30年度	609	371	238	419	3,456	1,229	473	271
令和元	433	259	174	322	2,961	1,058	406	221
2	705	424	281	273	1,571	577	366	187
3	702	453	249	278	2,931	1,080	314	147
<b>4</b>	<b>681</b>	<b>446</b>	<b>235</b>	<b>278</b>	<b>2,976</b>	<b>1,010</b>	<b>259</b>	<b>144</b>
	<b>(再掲) 中 高 年 齢 労</b>							
平成30年度	18,121	11,535	6,570	4,525	...	...	6,637	3,876
令和元	18,971	12,117	6,851	4,502	...	...	6,091	3,711
2	22,411	14,457	7,954	4,627	...	...	5,647	3,530
3	22,343	14,519	7,823	4,714	...	...	4,875	2,963
<b>4</b>	<b>21,468</b>	<b>13,827</b>	<b>7,635</b>	<b>4,606</b>	...	...	<b>4,478</b>	<b>2,568</b>

資料: 富山公共職業安定所

注: 富山所管内(富山市)分で、新規学卒者を除く。

「常用」とは、雇用契約において雇用期間の定めのないもの又は4か月以上の雇用期間の定められているもの(季節労働を除く)をいう。

「臨時」とは、雇用期間が1か月以上4か月未満のもの、「季節」とは、季節的な労働需要に対し、又は季節的な労働余暇を利用して一定期間就労するものをいう。

「一般」とは、常用と臨時・季節を合わせたものをいう。

「パートタイム」とは、1週間の所定労働時間が同一の事業所に雇用されている通常の労働者の1週間の所定労働時間に比し短い者をいう。

: 求人数は平成11年4月に改正男女雇用均等法が施行されたためすべて共用求人となっている。

: 平成16年11月よりシステム及び取扱いに変更があったため、計と男女計が一致しない項目がある。



(富山所管内分)

タ イ ム						一般パートタイム		
女	(C)	就職件数		有効求人 倍率(倍) (B/A)	就職率 (%) (C/D×100)	有効求職者数	有効求人数	就職件数
		男	女					
<b>数</b>								
7,863	4,311	2,337	1,973	1.82	35.4	26,001	64,707	3,105
6,961	3,698	1,952	1,745	1.72	32.3	26,738	62,046	2,925
5,425	2,902	1,550	1,352	1.19	27.3	29,529	42,010	2,425
5,392	3,155	1,639	1,514	1.38	28.6	29,892	46,597	2,457
<b>5,192</b>	<b>3,018</b>	<b>1,530</b>	<b>1,485</b>	<b>1.56</b>	<b>28.1</b>	<b>30,752</b>	<b>51,395</b>	<b>2,402</b>
522	262	131	131	1.45	25.7	2,713	4,275	199
455	287	141	145	1.37	30.4	2,833	4,108	209
474	261	130	131	1.46	28.8	2,746	4,177	198
381	227	126	101	1.55	29.8	2,503	4,033	181
410	261	143	118	1.59	29.6	2,438	4,138	161
381	289	146	142	1.63	34.7	2,490	4,086	217
422	221	112	109	1.62	26.7	2,546	4,312	206
440	217	114	103	1.61	27.1	2,479	4,279	186
352	231	109	122	1.64	28.2	2,361	4,292	148
371	185	99	86	1.67	19.4	2,357	4,260	132
480	235	124	110	1.57	23.6	2,516	4,550	183
504	342	155	187	1.55	34.1	2,770	4,885	382
<b>者</b>								
7,661	4,169	2,263	1,905	1.77	35.4	25,840	54,462	2,282
6,776	3,573	1,891	1,681	1.68	32.1	26,611	53,444	2,210
5,246	2,816	1,512	1,304	1.18	27.2	29,322	36,299	2,070
5,225	3,066	1,600	1,464	1.34	28.5	29,705	40,775	2,095
<b>5,077</b>	<b>2,940</b>	<b>1,490</b>	<b>1,447</b>	<b>1.51</b>	<b>28.1</b>	<b>30,557</b>	<b>44,413</b>	<b>2,049</b>
<b>者</b>								
202	142	74	68	5.67	33.9	161	10,245	823
185	125	61	64	6.84	38.8	127	8,602	715
179	86	38	48	2.23	31.5	207	5,711	355
167	89	39	50	4.18	32.0	187	5,822	362
<b>115</b>	<b>78</b>	<b>40</b>	<b>38</b>	<b>4.37</b>	<b>28.1</b>	<b>195</b>	<b>6,982</b>	<b>353</b>
<b>働者</b>								
2,751	1,576	942	633	...	34.8	16,375	29,189	1,975
2,378	1,510	891	618	...	33.5	17,643	28,016	1,954
2,117	1,263	746	517	...	27.3	19,949	18,744	1,567
1,912	1,308	786	522	...	27.7	20,076	20,710	1,585
<b>1,909</b>	<b>1,227</b>	<b>689</b>	<b>537</b>	<b>...</b>	<b>26.6</b>	<b>21,160</b>	<b>22,896</b>	<b>1,621</b>

: ハローワークインターネットサービス機能拡充に伴い、令和3年9月以降の数値には、ハローワークに来所せず、オンライン上で求職登録した求職者数や、求職者がハローワークインターネットサービスの求人に直接応募した就職件数等が含まれている。

## 14-2 産業別・規模別新規求人数及び就職者数(富山所管内分)

(単位:人)

産業・規模別	新規求人数					就職者数					
	平成30年度	令和元年度	2年度	3年度	4年度	平成30年度	令和元年度	2年度	3年度	4年度	
<b>総数</b>	<b>29,316</b>	<b>26,953</b>	<b>20,127</b>	<b>23,866</b>	<b>25,781</b>	<b>4,169</b>	<b>3,573</b>	<b>2,816</b>	<b>3,066</b>	<b>2,940</b>	
A 農業, 林業	} 56 }	} 40 }	} 59 }	} 55 }	} 61 }	} 13 }	} 13 }	} 17 }	} 15 }	} 15 }	
B 漁業											
C 鉱業,採石業,砂利採取業	34	40	61	40	37	4	5	9	7	5	
D 建設業	4,041	3,625	3,611	3,971	3,884	295	278	254	263	219	
E 製造業	5,380	4,220	2,578	3,623	4,426	1,205	902	568	742	783	
食料品・たばこ製造業	753	540	318	466	601	162	119	81	84	84	
繊維工業	63	56	29	38	40	29	21	12	11	11	
木材・家具関係工業	97	94	66	70	78	32	20	17	20	21	
パルプ・出版関係工業	385	278	179	220	278	82	68	44	42	62	
化学関係工業	1,093	1,098	742	945	1,264	334	281	192	223	270	
窯業・土石製品製造業	209	147	92	203	153	42	34	18	31	20	
鉄鋼業	92	83	52	90	86	13	10	3	19	14	
非鉄金属製造業	37	25	42	51	61	24	11	6	8	18	
金属製品製造業	513	419	289	426	486	113	95	51	93	53	
機械器具製造業関係	1,212	894	439	592	728	165	130	81	95	105	
電気機械器具製造業	219	139	103	166	200	58	38	18	42	47	
ハードウェア製造関係	561	275	156	267	275	101	29	28	42	53	
輸送用機械器具製造業	103	126	32	32	105	29	30	8	12	13	
その他の製造業	43	46	39	57	71	21	16	9	20	12	
F 電気・ガス・熱供給・水道業	47	24	38	46	61	9	5	2	7	7	
G 情報通信業	600	687	374	467	565	50	41	24	29	44	
H 運輸業, 郵便業	1,892	1,831	1,061	1,494	1,399	315	244	228	269	189	
I 卸売業, 小売業	3,708	3,073	2,394	2,825	3,350	552	482	350	357	367	
J 金融業, 保険業	283	221	194	209	172	25	36	21	14	16	
K 不動産業, 物品賃貸業	410	467	368	362	384	74	63	49	46	66	
L 学術研究, 専門・技術サービス業	955	1,033	664	651	653	119	125	95	92	86	
M 宿泊業, 飲食サービス業	1,551	1,515	777	938	1,170	98	115	80	92	69	
N 生活関連サービス業, 娯楽業	1,320	1,278	649	699	773	68	56	55	59	58	
O 教育, 学習支援業	378	462	371	370	394	63	55	49	44	58	
P 医療, 福祉	5,443	5,405	4,328	4,579	5,000	817	740	653	682	619	
Q 複合サービス事業	124	130	155	135	180	26	21	21	16	26	
R サービス業(他に分類されないもの)	2,808	2,507	2,097	3,057	2,769	372	350	289	285	279	
ST 公務・その他	286	395	348	345	503	64	42	52	47	34	
事業規模別	29人以下	17,217	16,070	12,069	14,303	14,876	2,224	2,010	1,691	1,793	1,648
	30～99人	7,184	6,668	4,830	5,708	5,991	1,114	930	665	747	702
	100～299人	3,347	3,018	2,289	2,835	3,115	573	441	323	398	397
	300～499人	632	591	473	451	876	127	120	67	54	101
	500～999人	296	334	320	353	465	43	46	54	47	73
1,000人以上	640	272	146	216	458	88	26	16	27	19	

資料:富山公共職業安定所

注:富山所管内(富山市)分。

:新規求人数は一般求人のみ(パート求人は含まない)。

:就職者数は一般求人の常用求人に就職した件数のみ(臨時・季節・パート求人は含まない)。

:ハローワークインターネットサービスの機能拡充に伴い、令和3年9月以降の数値には、ハローワークに来所せず、オンライン上で求職登録した求職者数や、求職者がハローワークインターネットサービスの求人に直接応募した就職件数等が含まれている。

14-3 産業別・規模別新規学卒求人数及び就職者数(富山所管内分)

(単位:人)

産業・規模別	中学卒業生						高校卒業生					
	求人数		就職者数				求人数		就職者数			
			全数						全数			
	令和3年度	4年度	3年度 総数	4年度			令和3年度	4年度	3年度 総数	4年度		
総数				男	女	総数				男	女	
<b>総数</b>	<b>4</b>	<b>1</b>	-	-	-	-	<b>1,878</b>	<b>2,009</b>	<b>668</b>	<b>690</b>	<b>496</b>	<b>194</b>
A 農業, 林業	-	-	-	-	-	-	4	10	1	5	3	2
B 漁業	-	-	-	-	-	-	-	-	-	-	-	-
C 鉱業,採石業,砂利採取業	-	1	-	-	-	-	4	2	-	-	-	-
D 建設業	4	-	-	-	-	-	454	484	11	81	70	11
E 製造業	-	-	-	-	-	-	733	821	352	431	315	116
食料品・たばこ製造業	-	-	-	-	-	-	69	77	3	27	9	18
繊維工業	-	-	-	-	-	-	11	10	6	8	4	4
木材・家具関係業	-	-	-	-	-	-	4	5	2	2	2	-
パルプ・出版関係業	-	-	-	-	-	-	59	66	38	27	16	11
化学関係業	-	-	-	-	-	-	237	264	114	154	91	63
窯業・土石製品製造業	-	-	-	-	-	-	19	20	3	4	4	-
鉄鋼業	-	-	-	-	-	-	16	10	5	5	5	-
非鉄金属製造業	-	-	-	-	-	-	20	20	4	11	10	1
金属製品製造業	-	-	-	-	-	-	66	94	43	38	32	6
機械器具製造業関係	-	-	-	-	-	-	114	117	48	55	52	3
電気機械器具製造業	-	-	-	-	-	-	24	21	10	14	13	1
ハードウェア製造関係	-	-	-	-	-	-	74	83	54	65	57	8
輸送用機械器具製造業	-	-	-	-	-	-	14	28	13	16	15	1
その他の製造業	-	-	-	-	-	-	6	6	9	5	5	-
F 電気・ガス・熱供給・水道業	-	-	-	-	-	-	48	43	9	9	8	1
G 情報通信業	-	-	-	-	-	-	8	5	6	2	1	1
H 運輸業,郵便業	-	-	-	-	-	-	59	62	17	28	27	1
I 卸売業,小売業	-	-	-	-	-	-	186	193	84	40	26	14
J 金融業,保険業	-	-	-	-	-	-	-	-	11	-	-	-
K 不動産業,物品賃貸業	-	-	-	-	-	-	10	13	1	2	1	1
L 学術研究,専門・技術サービス業	-	-	-	-	-	-	26	20	14	5	3	2
M 宿泊業,飲食サービス業	-	-	-	-	-	-	31	67	18	11	7	4
N 生活関連サービス業,娯楽業	-	-	-	-	-	-	36	24	10	6	3	3
O 教育,学習支援業	-	-	-	-	-	-	1	2	23	-	-	-
P 医療,福祉	-	-	-	-	-	-	123	126	63	36	9	27
Q 複合サービス事業	-	-	-	-	-	-	1	10	9	8	3	5
R サービス業(他に分類されないもの)	-	-	-	-	-	-	154	127	32	26	20	6
ST 公務・その他	-	-	-	-	-	-	-	-	7	-	-	-
事業規模別	29人以下	4	1	-	-	-	566	600	87	63	40	23
	30～99人	-	-	-	-	-	573	556	144	128	79	49
	100～299人	-	-	-	-	-	330	350	143	129	87	42
	300～499人	-	-	-	-	-	147	189	75	101	65	36
	500～999人	-	-	-	-	-	89	127	79	85	63	22
	1,000人以上	-	-	-	-	-	173	187	140	184	162	22

資料:富山公共職業安定所

注:富山所管内(富山市)分。

## 14-4 雇用保険の給付状況

年度・月	受給資格 決定件数(件)	初 回 受給者数(人)	受給者 実人員(人)	保 険 金 支給額(千円)	1 人 当 たり 支給額(千円)
平成30年度	4,248	3,099	12,299	1,482,486	121
令和元	4,285	3,190	13,041	1,606,418	123
2	4,597	3,770	16,113	2,037,168	126
3	4,155	3,387	14,186	1,763,773	124
<b>4</b>	<b>3,976</b>	<b>3,258</b>	<b>13,225</b>	<b>1,645,027</b>	<b>124</b>
4月	468	298	981	114,146	116
5	374	367	1,122	128,937	115
6	357	301	1,171	153,984	131
7	258	270	1,184	138,398	117
8	298	283	1,237	161,747	131
9	310	259	1,171	145,923	125
10	306	213	1,094	131,176	120
11	305	263	1,055	141,569	134
12	253	222	1,026	115,634	113
1	332	258	1,042	138,895	133
2	317	254	1,054	126,818	120
3	398	270	1,088	147,802	136

資料: 富山公共職業安定所

注: 富山所管内(富山市)分。

: 保険金支給額は、千円未満四捨五入のため各月分の累計と年度計は一致しない場合がある。

## 14-5 労働災害の発生状況

年 次	災 害 発 生 件 数(件)		年 度	労災保険法より 支払われた補償金額(円)
	死 亡	休 業 (4日以上)		
平成 30年	8	462	平成 30年度	3,007,346,886
令和 元	2	417	令和 元	2,967,817,369
2	7	487	2	2,914,411,326
3	7	533	3	2,819,793,930
<b>4</b>	<b>3</b>	<b>979</b>	<b>4</b>	<b>2,561,978,648</b>

資料: 富山労働基準監督署

注: 管内(富山市)分。

: 労災保険法より支払われた補償金額については、年度計で記載。

14-6 保育施設の概況

(単位:施設・人)		各年度4月1日現在					
		保育施設数	利用定員数 (2号・3号)	児 童 数 (2号・3号、広域受託含む)			
年度・保育施設	総 数			3才未満児	3才児	4才児	5才児
令和 元年度	109	12,577	10,938	4,164	2,200	2,290	2,284
2	115	12,835	11,184	4,209	2,249	2,324	2,402
3	118	13,068	10,973	4,107	2,172	2,329	2,365
4	118	13,068	10,963	4,138	2,176	2,258	2,391
5	<b>118</b>	<b>12,883</b>	<b>10,703</b>	<b>4,033</b>	<b>2,141</b>	<b>2,254</b>	<b>2,275</b>
<b>公立保育所</b>	<b>34</b>	<b>2,715</b>	<b>2,148</b>	<b>773</b>	<b>449</b>	<b>455</b>	<b>471</b>
(富山地域)	22	1,855	1,531	551	325	320	335
(大沢野地域)	2	130	104	35	18	30	21
(大山地域)	2	65	20	8	4	2	6
(八尾地域)	2	160	105	37	26	15	27
(婦中地域)	4	430	347	129	70	77	71
(山田地域)	1	40	21	5	6	5	5
(細入地域)	1	35	20	8	-	6	6
<b>公立幼保連携型認定こども園</b>	<b>2</b>	<b>335</b>	<b>296</b>	<b>117</b>	<b>54</b>	<b>63</b>	<b>62</b>
(富山地域)	1	144	119	50	22	23	24
(大沢野地域)	1	191	177	67	32	40	38
<b>私立保育所</b>	<b>1</b>	<b>165</b>	<b>138</b>	<b>44</b>	<b>34</b>	<b>27</b>	<b>33</b>
(富山地域)	1	165	138	44	34	27	33
<b>私立幼保連携型認定こども園</b>	<b>64</b>	<b>9,136</b>	<b>7,776</b>	<b>2,927</b>	<b>1,560</b>	<b>1,641</b>	<b>1,648</b>
(富山地域)	50	7,042	6,040	2,296	1,221	1,268	1,255
(大沢野地域)	3	385	320	116	61	78	65
(大山地域)	2	190	153	51	27	35	40
(八尾地域)	3	476	352	119	68	79	86
(婦中地域)	6	1,043	911	345	183	181	202
<b>私立保育所型認定こども園</b>	<b>1</b>	<b>90</b>	<b>84</b>	<b>32</b>	<b>18</b>	<b>19</b>	<b>15</b>
(富山地域)	1	90	84	32	18	19	15
<b>私立幼稚園型認定こども園</b>	<b>4</b>	<b>172</b>	<b>135</b>	<b>27</b>	<b>22</b>	<b>44</b>	<b>42</b>
(富山地域)	3	132	113	24	16	36	37
(婦中地域)	1	40	22	3	6	8	5
<b>私立地方裁量型認定こども園</b>	<b>1</b>	<b>23</b>	<b>20</b>	<b>7</b>	<b>4</b>	<b>5</b>	<b>4</b>
(富山地域)	1	23	20	7	4	5	4
<b>地域型保育事業</b>	<b>11</b>	<b>247</b>	<b>106</b>	<b>106</b>	-	-	-
(富山地域)	10	235	96	96	-	-	-
(婦中地域)	1	12	10	10	-	-	-

資料:こども家庭部こども保育課

注:利用定員数、児童数は支給認定2号・3号のみ。

:地域型保育事業では、主に0～2歳児を保育対象としている。

## 14-7 生活保護被保護実世帯数・実人員及び保護費

(単位:世帯・人・千円)

年 度	被保護 世帯数	被保護 実人員	扶 助 の 種 類						
			計	生 活	住 宅	教 育	介 護	医 療	その他
			人 員 (月平均)						
平成30年度	1,699	1,946	5,290	1,657	1,507	50	469	1,588	19
令和元	1,804	2,067	5,609	1,741	1,593	51	517	1,687	20
2	1,943	2,237	6,051	1,865	1,724	66	562	1,812	22
3	2,091	2,438	6,624	2,045	1,908	68	621	1,948	34
<b>4</b>	<b>2,205</b>	<b>2,590</b>	<b>6,998</b>	<b>2,152</b>	<b>2,016</b>	<b>87</b>	<b>650</b>	<b>2,062</b>	<b>31</b>
年 度	施設事務費	扶 助 の 種 類							
		計	生 活	住 宅	教 育	介 護	医 療	その他	
		保 護 費							
平成30年度	126,883	3,594,115	1,003,125	399,693	5,986	142,623	2,037,207	5,481	
令和元	129,791	3,611,296	1,042,788	430,500	4,720	168,017	1,957,529	7,742	
2	125,856	3,935,169	1,102,929	474,299	7,107	170,435	2,171,519	8,880	
3	129,886	4,354,082	1,194,216	526,087	7,269	182,805	2,428,596	15,109	
<b>4</b>	<b>130,159</b>	<b>4,598,621</b>	<b>1,238,523</b>	<b>563,848</b>	<b>9,004</b>	<b>204,653</b>	<b>2,566,976</b>	<b>15,617</b>	

資料:福祉保健部生活支援課

## 14-8 民生委員の状況

(単位:人・世帯)

各年12月末現在

年 次	委 員 数			委員1人当たり世帯数 (主任児童委員を除く)
	総 数	男	女	
平成30年	874 (98)	432 (20)	442 (78)	230.1
令和元	877 (98)	443 (23)	434 (75)	231.1
2	879 (98)	444 (23)	435 (75)	232.6
3	876 (98)	437 (23)	439 (75)	234.4
<b>4</b>	<b>879 (97)</b>	<b>453 (22)</b>	<b>426 (75)</b>	<b>235.3</b>

資料:福祉保健部福祉政策課

注:( )は主任児童委員で内数。

## 14-9 障害程度別身体障害者手帳交付状況

(単位:人)

令和5年3月末現在

障 害 別	総 数	1 級	2 級	3 級	4 級	5 級	6 級
<b>総 数</b>	<b>252</b>	<b>141</b>	<b>50</b>	<b>25</b>	<b>19</b>	<b>4</b>	<b>13</b>
18才未満							
18才以上	<b>17,185</b>	<b>4,390</b>	<b>2,356</b>	<b>4,322</b>	<b>4,414</b>	<b>694</b>	<b>1,009</b>
視 覚 障 害							
18才未満	<b>2</b>	2	-	-	-	-	-
18才以上	<b>890</b>	304	279	66	69	119	53
聴 覚 障 害							
18才未満	<b>37</b>	-	17	5	4	-	11
18才以上	<b>1,348</b>	94	269	150	241	6	588
音 声 ・ 言 語 障 害							
18才未満	<b>1</b>	-	-	-	1	-	-
18才以上	<b>162</b>	5	6	71	80	-	-
肢 体 不 自 由 障 害							
18才未満	<b>159</b>	103	33	10	7	4	2
18才以上	<b>7,919</b>	1,415	1,622	1,530	2,415	569	368
内 部 障 害							
18才未満	<b>53</b>	36	-	10	7	-	-
18才以上	<b>6,866</b>	2,572	180	2,505	1,609	-	-

資料:福祉保健部障害福祉課

14-10 療育手帳所持者数

(単位:人) 各年4月1日現在

年次	総数		A(重度)		B(中・軽度)	
	18歳未満	18歳以上	18歳未満	18歳以上	18歳未満	18歳以上
平成31年	649	2,365	186	943	463	1,422
令和2	657	2,436	191	961	466	1,475
3	656	2,501	180	975	476	1,526
4	639	2,569	182	981	457	1,588
<b>5</b>	<b>675</b>	<b>2,620</b>	<b>193</b>	<b>1,001</b>	<b>482</b>	<b>1,619</b>

資料:福祉保健部障害福祉課

14-11 心身障害者医療費助成受給資格者数

(単位:人) 各年度末現在

年度	高齢者の医療の確保に関する法律該当分		健康保険法等該当分(左を除く)		
	65歳以上	75歳以上	65~74歳	60~64歳	0~59歳
	身体障害者手帳 1~3級・ 4級の一部の者や 療育手帳Aの者等	身体障害者手帳 4級の残り・ 5~6級の者や 療育手帳Bの者等	身体障害者手帳 4級の残り・ 5~6級の者や 療育手帳Bの者等	身体障害者手帳 1~2級の者 または 療育手帳Aの者	身体障害者手帳 1~2級の者 または 療育手帳Aの者
平成30年度	9,356	3,878	1,413	442	2,187
令和元	9,327	3,817	1,368	416	2,207
2	9,165	3,744	1,342	444	2,236
3	8,995	3,687	1,239	425	2,245
<b>4</b>	<b>8,771</b>	<b>3,627</b>	<b>1,112</b>	<b>433</b>	<b>2,247</b>

資料:福祉保健部障害福祉課

14-12 介護保険被保険者及び要介護認定の状況

(単位:人) 各年度末現在

年度	第1号被保険者数		要介護認定者数			
	65~74歳	75歳以上	総数	第1号被保険者数	要介護高齢者発生率(%)	第2号被保険者数
平成30年度	59,313	62,382	23,351	22,979	18.9	372
令和元	58,754	63,882	23,904	23,520	19.2	384
2	59,341	63,862	24,290	23,923	19.4	367
3	57,494	65,588	24,622	24,252	19.7	370
<b>4</b>	<b>54,095</b>	<b>68,389</b>	<b>24,804</b>	<b>24,423</b>	<b>19.9</b>	<b>381</b>

資料:福祉保健部介護保険課

注:要介護高齢者発生率は第1号被保険者(65歳以上)に対する要介護認定者(第1号被保険者)の割合を示したものである。

14-13 介護保険サービスの利用状況

(単位:施設・人)

年度	介護老人福祉施設		介護老人保健施設		介護療養型医療施設		介護医療院		居宅サービス	地域密着型サービス
	施設数	利用者数	施設数	利用者数	施設数	利用者数	施設数	利用者数	利用者数	利用者数
平成30年度	26	19,158	18	19,631	9	5,439	4	2,191	170,238	42,917
令和元	26	19,604	18	19,447	6	3,423	6	4,367	175,066	44,518
2	26	19,391	17	18,111	3	1,972	9	6,275	178,518	43,325
3	26	19,331	17	18,036	1	1,208	10	6,961	185,226	44,784
<b>4</b>	<b>26</b>	<b>18,503</b>	<b>17</b>	<b>17,964</b>	<b>1</b>	<b>504</b>	<b>10</b>	<b>8,187</b>	<b>188,066</b>	<b>45,280</b>

資料:福祉保健部介護保険課

注:利用者数は、12ヶ月分延べ人数の合計である。

## 14-14 老人クラブ加入状況

各年度4月1日現在

年 度	校区・地区 連合会数	単位老人クラブ			60歳以上人口 (人)
		クラブ数	会員数(人)	加入率(%)	
平成 31年度	79	580	42,576	29.0	146,334
令和 2	79	565	41,378	28.1	146,842
3	78	533	37,941	25.8	146,862
4	77	497	35,053	23.9	146,506
<b>5</b>	<b>75</b>	<b>460</b>	<b>31,700</b>	<b>21.6</b>	<b>146,339</b>

資料: 福祉保健部長寿福祉課

注: 単位老人クラブのクラブ数及び会員数は市補助金申請上の数値(各年度4月1日現在)。

: 60歳以上人口は各年度12月31日現在の数値。

## 14-15 国民健康保険の加入状況

年 度	保険加入世帯 (世帯)	被保険者数 (人)	加 入 率 (%)	
			世 帯	人 員
平成 30年度 年間平均	50,512	75,626	28.36	18.12
令和 元	49,182	72,824	27.37	17.51
2	48,487	71,096	26.75	17.16
3	48,128	69,934	26.39	16.98
<b>4</b>	<b>46,448</b>	<b>66,632</b>	<b>25.27</b>	<b>16.26</b>

資料: 福祉保健部保険年金課

## 14-16 国民健康保険の給付状況

年 度	件 数	日 数	費 用 額				受診率 (100人当り 件数)
			総 額 千円	1件当たり 円	1人当たり 円	1日当たり 円	
平成 30年度	1,254,506	1,661,148	29,075,785	23,177	384,468	17,503	1,658.7
令和 元	1,223,006	1,589,948	28,671,717	23,444	379,125	18,033	1,617.1
2	1,113,254	1,426,279	26,966,314	24,223	379,294	18,907	1,565.8
3	1,173,160	1,476,800	28,785,832	24,537	411,614	19,492	1,677.5
<b>4</b>	<b>1,146,004</b>	<b>1,414,700</b>	<b>28,095,767</b>	<b>24,516</b>	<b>421,656</b>	<b>19,860</b>	<b>1,719.9</b>
入院	18,337	298,093	10,924,566	595,766	163,954	36,648	27.5
入院 外科	603,519	885,701	9,746,473	16,149	146,273	11,004	905.7
歯 科	126,613	211,253	1,639,255	12,947	24,602	7,760	190.0
薬剤 支給	368,808	-	4,768,961	12,931	71,572	-	-
訪問 看護	2,752	19,653	249,311	90,593	3,742	12,686	-
食事 療養	-	-	522,510	-	7,842	-	-
療 養 費	25,975	-	244,691	9,420	3,672	-	-
その他の給付							
	高額療養費	33,614件	2,921,494千円				
	葬祭費	511件	15,330千円				
	出産育児一時金	158件	53,166千円				

資料: 福祉保健部保険年金課



14-17 国民年金の加入状況

(単位:人)

年 度	被 保 険 者 数				付加保険料 加入者数		免 除 者 数			
	総 数	強 制 加 入 者		任 意	強 制	任 意	総 数	法 定 免 除	申請免除 (学生特例 (納付猶予) 含む)	免除率 (%)
		第1号 被保険者	第3号 被保険者							
平成30年度	61,531	37,576	23,484	471	17	2,095	14,815	3,737	11,078	39.4
令和元	60,264	37,300	22,516	448	17	2,070	15,538	3,834	11,704	41.7
2	59,431	37,326	21,692	413	12	2,027	15,867	3,973	11,894	42.5
3	58,219	36,997	20,797	425	11	2,079	15,873	4,063	11,810	42.9
<b>4</b>	<b>56,329</b>	<b>36,494</b>	<b>19,372</b>	<b>463</b>	<b>9</b>	<b>2,196</b>	<b>15,546</b>	<b>4,103</b>	<b>11,443</b>	<b>42.6</b>

資料:福祉保健部保険年金課

14-18 国民年金の給付状況

年 度	抛 出 年 金						一 時 金		
	総 数	老 齢 給 付		障 害 給 付	遺 族 給 付		死 亡 一 時 金	特 別 一 時 金	
		老 齢 年 金	基 礎 年 金	障 害 年 金	寡 婦 年 金	基 礎 年 金			
<b>受 給 権 者(人)</b>								(件)	
平成30年度	123,412	3,442	114,131	5,745	53	41	74	4	
令和元	124,518	2,858	115,806	5,772	45	37	68	-	
2	125,374	2,334	117,109	5,842	50	39	70	1	
3	125,415	1,876	117,559	5,895	46	39	49	6	
<b>4</b>	<b>124,931</b>	<b>1,470</b>	<b>117,400</b>	<b>5,975</b>	<b>48</b>	<b>38</b>	<b>66</b>	<b>-</b>	
<b>受 給 年 金 額(千円)</b>								(千円)	
平成30年度	86,544,026	1,207,166	80,268,104	5,005,794	23,063	39,899	10,840	696	
令和元	87,722,364	995,363	81,643,024	5,027,372	19,328	37,277	9,694	-	
2	88,839,701	819,282	82,874,238	5,085,954	21,741	38,486	9,853	114	
3	89,056,340	652,623	83,228,178	5,118,888	19,658	36,993	6,864	715	
<b>4</b>	<b>88,635,751</b>	<b>506,416</b>	<b>82,916,219</b>	<b>5,156,079</b>	<b>20,116</b>	<b>36,921</b>	<b>10,316</b>	<b>-</b>	

資料:福祉保健部保険年金課

14-19 募金の実績

(単位:円)

年 度	共 同 募 金		
	目 標 額	募 金 額	達 成 率(%)
平成 30年度	52,338,900	46,314,875	88.5
令和 元	53,070,900	46,314,767	87.3
2	53,481,900	46,507,706	87.0
3	53,891,100	47,002,758	87.2
<b>4</b>	<b>54,099,600</b>	<b>47,173,035</b>	<b>87.2</b>

資料:富山市共同募金委員会

## 14-20 富山市男女共同参画推進センターの利用状況

(単位:件・回・人)

年 度	相 談 事 業				講 座	延べ受講者数			
	法律相談	悩み相談	配偶者等からの暴力相談 (DV相談)			コース数	総 数	女 性	男 性
			延べ相談 件数	うちDVに 係る相談件数					
平成30年度	42	16	374	131	13(延べ14回)	573	389	184	
令和元	47	15	382	178	13(延べ14回)	569	379	190	
2	36	9	414	227	15(延べ16回)	565	…	…	
3	43	11	340	149	10(延べ11回)	432	277	155	
<b>4</b>	<b>35</b>	<b>10</b>	<b>343</b>	<b>86</b>	<b>11(延べ12回)</b>	<b>479</b>	<b>311</b>	<b>168</b>	

資料:富山市男女共同参画推進センター

## 14-21 職業訓練状況

令和5年12月31日現在

科名/コース名	訓練期間	学年/ 入校時期	定員 (人)	応募者数 (人)	訓練生 (人)
<b>総 数</b>			<b>310</b>	<b>267</b>	<b>182</b>
(普通課程)					
自動車整備科	2年	1年 2年	20 20	28 31	15 16
メカトロニクス科	2年	1年 2年	20 20	19 16	9 9
電子情報科	2年	1年 2年	20 20	14 18	7 13
(短期課程)					
金属加工科	企業実習付コース	1年	4月入校	10	1
金属ものづくり基礎科		6ヶ月	4月入校	10	1
		6ヶ月	10月入校	10	3
造園管理科		6ヶ月	2月入校	20	18
		6ヶ月	8月入校	20	19
環境エネルギー設備科	企業実習付コース	1年	3月入校	10	4
	配管・電気コース	6ヶ月	3月入校	10	2
	配管・制御コース	6ヶ月	9月入校	10	8
木材加工科	企業実習付コース	1年	6月入校	10	3
	一般コース	6ヶ月	6月入校	10	11
	一般コース	6ヶ月	12月入校	10	-
OA事務科	販売事務コース	4ヶ月	4月入校	20	24
	経理実践コース	4ヶ月	8月入校	20	27
	生産事務コース	4ヶ月	12月入校	20	20

資料:富山県技術専門学院

注:令和5年12月31日までに開始された技術専門学院の施設内訓練のみを記載(受託生除く)。

:\*は、コースの修了者数。

:木材加工科(12月入校)は建物改修工事のため、コース中止。

# 15 市 民 所 得

## 15 市民所得

## 15-1 経済活動別市内

(単位:千円・%)

経済活動 (産 業)	生産者価格表示 の産出額	中間投入額	生産者価格表示 の市内総生産	
	①	②	③=①-②	構成比
(1) 農 林 水 産 業	19,199,367	9,980,078	9,219,289	0.4
① 農 業	15,408,756	8,069,237	7,339,519	0.3
② 林 業	2,514,520	1,255,071	1,259,449	0.1
③ 水 産 業	1,276,091	655,770	620,321	0.0
(2) 鉱 業	3,188,597	1,679,172	1,509,425	0.1
(3) 製 造 業	1,341,849,983	796,299,884	545,550,099	25.7
(4) 電気・ガス・水道・廃棄物処理業	180,195,056	94,288,933	85,906,123	4.0
(5) 建 設 業	235,062,045	127,794,528	107,267,516	5.0
(6) 卸 売 ・ 小 売 業	400,982,195	132,497,921	268,484,274	12.6
(7) 運 輸 ・ 郵 便 業	111,110,451	35,462,857	75,647,594	3.6
(8) 宿 泊 ・ 飲 食 サ ー ビ ス 業	100,563,688	56,863,487	43,700,201	2.1
(9) 情 報 通 信 業	155,573,783	81,901,685	73,672,098	3.5
(10) 金 融 ・ 保 険 業	145,128,207	54,346,449	90,781,758	4.3
(11) 不 動 産 業	265,013,326	45,796,415	219,216,911	10.3
(12) 専門・科学技術、業務支援サービス業	237,799,080	78,119,926	159,679,154	7.5
(13) 公 務 業	118,868,279	30,229,276	88,639,003	4.2
(14) 教 育 業	100,510,782	17,337,441	83,173,341	3.9
(15) 保 健 衛 生 ・ 社 会 事 業	280,172,518	91,865,559	188,306,959	8.9
(16) そ の 他 の サ ー ビ ス 業	143,946,930	63,708,717	80,238,213	3.8
小 計	3,839,164,287	1,718,172,328	2,120,991,959	99.7
輸 入 品 に 課 さ れ る 税 ・ 関 税	36,960,671	—	36,960,671	1.7
(控除)総資本形成に係る消費税	31,247,019	—	31,247,019	1.5
<b>合 計</b>	<b>3,844,877,939</b>	<b>1,718,172,328</b>	<b>2,126,705,611</b>	<b>100.0</b>
(1) 農 林 水 産 業	18,945,493	10,040,611	8,904,882	0.4
① 農 業	14,811,134	7,949,113	6,862,021	0.3
② 林 業	2,826,283	1,403,078	1,423,205	0.1
③ 水 産 業	1,308,075	688,420	619,655	0.0
(2) 鉱 業	3,181,193	1,673,950	1,507,243	0.1
(3) 製 造 業	1,339,897,002	769,597,849	570,299,152	27.1
(4) 電気・ガス・水道・廃棄物処理業	174,166,213	90,902,404	83,263,809	4.0
(5) 建 設 業	237,682,154	126,402,382	111,279,772	5.3
(6) 卸 売 ・ 小 売 業	373,739,612	131,818,067	241,921,545	11.5
(7) 運 輸 ・ 郵 便 業	97,470,504	30,593,742	66,876,761	3.2
(8) 宿 泊 ・ 飲 食 サ ー ビ ス 業	70,319,931	42,849,808	27,470,123	1.3
(9) 情 報 通 信 業	162,225,371	83,921,495	78,303,876	3.7
(10) 金 融 ・ 保 険 業	137,400,861	51,214,177	86,186,684	4.1
(11) 不 動 産 業	272,317,461	46,953,978	225,363,483	10.7
(12) 専門・科学技術、業務支援サービス業	242,287,410	73,328,385	168,959,025	8.0
(13) 公 務 業	120,733,974	33,864,444	86,869,531	4.1
(14) 教 育 業	100,675,858	17,284,517	83,391,341	4.0
(15) 保 健 衛 生 ・ 社 会 事 業	277,099,529	90,046,526	187,053,003	8.9
(16) そ の 他 の サ ー ビ ス 業	132,446,356	57,751,770	74,694,586	3.5
小 計	3,760,588,922	1,658,244,105	2,102,344,817	99.9
輸 入 品 に 課 さ れ る 税 ・ 関 税	37,373,706	—	37,373,706	1.8
(控除)総資本形成に係る消費税	34,679,938	—	34,679,938	1.6
<b>合 計</b>	<b>3,763,282,690</b>	<b>1,658,244,105</b>	<b>2,105,038,585</b>	<b>100.0</b>

資料:企画管理部企画調整課

## 総生産及び要素所得

固定資本減耗	生産者価格表示 の市内純生産		生産・輸入品に 課される税 (控除)補助金	市内要素所得(純生産)		
	⑤=③-④	構成比		⑦=⑤-⑥	雇用者報酬 ⑧	営業余剰 ⑨=⑦-⑧
④	⑤=③-④	構成比	⑥	⑦=⑤-⑥	⑧	⑨=⑦-⑧
<b>令和</b>	<b>元</b>	<b>年</b>	<b>度</b>			
3,843,306	5,375,983	0.3	△ 434,055	5,810,038	7,709,609	△ 1,899,571
3,345,479	3,994,040	0.2	△ 581,120	4,575,160	6,711,576	△ 2,136,416
329,209	930,240	0.1	102,337	827,903	621,996	205,907
168,618	451,703	0.0	44,728	406,975	376,037	30,937
695,404	814,021	0.0	126,101	687,920	749,123	△ 61,203
167,595,567	377,954,532	23.2	44,147,297	333,807,235	230,938,582	102,868,653
27,433,058	58,473,065	3.6	8,765,622	49,707,443	25,714,049	23,993,394
11,510,085	95,757,431	5.9	8,532,901	87,224,530	90,828,782	△ 3,604,252
31,349,826	237,134,448	14.5	30,252,304	206,882,144	127,837,802	79,044,342
14,497,672	61,149,922	3.7	5,660,170	55,489,752	48,982,802	6,506,950
5,516,359	38,183,842	2.3	3,708,267	34,475,575	20,168,204	14,307,371
20,159,493	53,512,605	3.3	5,880,075	47,632,530	41,849,514	5,783,016
10,653,108	80,128,650	4.9	1,175,235	78,953,415	36,411,500	42,541,915
92,673,305	126,543,606	7.8	14,455,669	112,087,937	9,827,535	102,260,402
21,919,661	137,759,493	8.4	12,500,059	125,259,434	73,192,298	52,067,136
32,057,078	56,581,925	3.5	157,089	56,424,836	56,424,836	0
19,656,432	63,516,909	3.9	733,407	62,783,502	61,885,885	897,617
20,811,058	167,495,901	10.3	△ 1,539,176	169,035,077	131,940,428	37,094,649
14,146,911	66,091,302	4.0	8,434,625	57,656,677	39,660,066	17,996,611
494,518,323	1,626,473,636	99.6	142,555,590	1,483,918,045	1,004,121,016	479,797,030
—	36,960,671	2.3	36,960,671	—	—	—
—	31,247,019	1.9	31,247,019	—	—	—
<b>494,518,323</b>	<b>1,632,187,288</b>	<b>100.0</b>	<b>148,269,242</b>	<b>1,483,918,045</b>	<b>1,004,121,016</b>	<b>479,797,030</b>
<b>令和</b>	<b>2</b>	<b>年</b>	<b>度</b>			
3,683,408	5,221,474	0.3	△ 295,110	5,516,584	7,962,100	△ 2,445,516
3,150,533	3,711,488	0.2	△ 478,319	4,189,807	6,911,953	△ 2,722,146
363,215	1,059,990	0.1	132,001	927,989	642,232	285,757
169,660	449,995	0.0	51,208	398,787	407,915	△ 9,127
669,355	837,888	0.1	143,107	694,781	615,183	79,598
180,120,254	390,178,898	24.5	52,846,106	337,332,792	227,513,434	109,819,358
27,159,430	56,104,379	3.5	9,488,220	46,616,159	23,853,921	22,762,238
12,578,359	98,701,413	6.2	10,120,990	88,580,423	89,062,819	△ 482,396
29,455,883	212,465,662	13.4	30,387,977	182,077,685	125,788,246	56,289,439
16,537,195	50,339,566	3.2	5,618,896	44,720,670	47,614,908	△ 2,894,238
5,126,528	22,343,595	1.4	2,684,755	19,658,840	18,562,830	1,096,010
20,913,992	57,389,884	3.6	7,144,056	50,245,828	42,955,187	7,290,641
10,284,145	75,902,539	4.8	1,224,008	74,678,531	35,351,798	39,326,733
96,495,183	128,868,300	8.1	15,514,206	113,354,094	9,490,759	103,863,335
24,262,344	144,696,681	9.1	14,859,396	129,837,285	74,246,009	55,591,276
32,126,526	54,743,005	3.4	166,541	54,576,464	54,576,464	0
19,611,240	63,780,101	4.0	743,882	63,036,219	62,305,632	730,587
20,461,954	166,591,049	10.5	△ 1,666,022	168,257,071	141,243,444	27,013,627
14,464,361	60,230,225	3.8	8,749,373	51,480,852	35,694,982	15,785,870
513,950,157	1,588,394,660	99.8	157,730,381	1,430,664,279	996,837,716	433,826,563
—	37,373,706	2.3	37,373,706	—	—	—
—	34,679,938	2.2	34,679,938	—	—	—
<b>513,950,157</b>	<b>1,591,088,428</b>	<b>100.0</b>	<b>160,424,149</b>	<b>1,430,664,279</b>	<b>996,837,716</b>	<b>433,826,563</b>

## 15-2 市民所得の分配

(単位:千円・%)

項 目	令和元年度		令和2年度		
		構成比		構成比	増加率
1. 雇 用 者 報 酬	905,542,771	64.0	899,263,805	66.9	△ 0.7
(1) 賃 金 ・ 俸 給	753,429,565	53.3	748,686,400	55.7	△ 0.6
(2) 雇 主 の 現 実 社 会 負 担	141,229,899	10.0	141,089,729	10.5	△ 0.1
(3) 雇 主 の 帰 属 社 会 負 担	10,883,307	0.8	9,487,675	0.7	△ 12.8
2. 財 産 所 得 ( 非 企 業 部 門 )	84,304,894	6.0	82,998,149	6.2	△ 1.6
(1) 一 般 政 府	△ 292,324	0.0	△ 346,295	0.0	△ 18.5
(2) 家 計	83,358,487	5.9	82,110,716	6.1	△ 1.5
(3) 対 家 計 民 間 非 営 利 団 体	1,238,731	0.1	1,233,728	0.1	△ 0.4
3. 企 業 所 得 ( 配 当 控 除 後 )	424,411,626	30.0	361,080,114	26.9	△ 14.9
(1) 民 間 法 人 企 業	307,144,570	21.7	243,174,800	18.1	△ 20.8
(2) 公 的 企 業	1,456,047	0.1	1,177,070	0.1	△ 19.2
(3) 個 人 企 業	115,811,008	8.2	116,728,244	8.7	0.8
<b>市 民 所 得</b>	<b>1,414,259,291</b>	<b>100.0</b>	<b>1,343,342,068</b>	<b>100.0</b>	<b>△ 5.0</b>
生産・輸入品に課される税(控除)補助金	74,354,634	—	77,306,364	—	4.0
市民所得(市場価格表示)	1,488,613,924	—	1,420,648,432	—	△ 4.6

資料:企画管理部企画調整課

## 15-3 関連指標

		令和元年度	令和2年度	対前年度増加率
1. 経済成長率	名目国民総生産 (%)	0.0	△ 3.5	—
	実質国民総生産 (%)	△ 0.8	△ 4.1	—
	名目県内総生産 (%)	△ 1.1	△ 3.2	—
	実質県内総生産 (%)	△ 1.3	△ 4.0	—
	名目市内総生産 (%)	△ 0.7	△ 1.0	—
2.	1 k m <sup>2</sup> 当たり市内純生産 (千円)	1,195,002	1,152,145	△ 3.6
3.	就業者1人当たり市内純生産 (千円)	6,048	5,849	△ 3.3
	第1次産業 (千円)	1,180	1,153	△ 2.3
	第2次産業 (千円)	6,010	6,191	3.0
	第3次産業 (千円)	6,205	5,843	△ 5.8
4.	1人当たり市民所得 (千円)	3,401	3,245	△ 4.6
5.	(参考)1人当たり国民所得 (千円)	3,177	2,975	△ 6.4
6.	(参考)1人当たり県民所得 (千円)	3,322	3,120	△ 6.1
7.	格 差 4/5 (%)	107.1	109.1	—
	4/6 (%)	102.4	104.0	—
8.	雇 用 者 1 人 当 たり 雇 用 者 報 酬 (千円)	4,456	4,427	△ 0.7
(参考)				
	総人口(10月1日現在の推計人口) (人)	415,816	413,969	△ 0.4
	就業者総数(就業地ベース) (人)	245,342	244,602	△ 0.3
	雇 用 者 総 数 ( 常 住 地 ベース) (人)	203,217	203,141	0.0

資料:企画管理部企画調整課

注:雇 用 者 1 人 当 り 雇 用 者 報 酬 は、常 住 地 ベースの数値。

## 16 保健衛生及び環境

## 16 保健衛生及び環境

## 16-1 市内の医療機関及び医療関係従事者数

(単位:施設数・病床数・人)

年度	医療機関												
	医療施設						病床						
	総数	病院	診療所	歯科	薬局	助産所	病院			診療所			
						総数	一般	療養	結核	精神	感染症		
平成30年度	789	47	348	193	188	13	7,307	3,683	2,167	46	1,403	8	214
令和元	800	47	350	194	196	13	7,185	3,683	2,045	46	1,403	8	214
2	807	46	351	193	205	12	6,858	3,628	1,897	21	1,303	9	195
3	831	46	356	193	221	15	6,858	3,628	1,897	21	1,303	9	205
<b>4</b>	<b>830</b>	<b>46</b>	<b>354</b>	<b>192</b>	<b>223</b>	<b>15</b>	<b>6,748</b>	<b>3,619</b>	<b>1,844</b>	<b>21</b>	<b>1,253</b>	<b>11</b>	<b>205</b>

年次	医療関係従事者							医師1人当たり人口
	医師	歯科医師	薬剤師	保健師	助産師	看護師		
平成30年	1,412	273	821	247	222	7,531	295	
<b>令和2</b>	<b>1,420</b>	<b>271</b>	<b>867</b>	<b>268</b>	<b>222</b>	<b>7,420</b>	<b>292</b>	

資料:福祉保健部保健所地域健康課

注:医療機関は各年度末現在。

:医療関係従事者は隔年調査、12月31日現在。従業地による数とする。

:医師・歯科医師は病院・診療所の、薬剤師は、薬局・病院・診療所の従事者数とする。

:看護師は、准看護師を含む。

:保健師・助産師・看護師は、全就業者数とする。

## 16-2 市内の病院で取り扱った患者数

(単位:人)

年次	患者(延数)		入院患者(延数)							外来患者(延数)	
	総数	精神	結核	感染症	一般	療養	合計	1日平均	総数	1日平均	
平成30年	4,428,031	459,990	1,538	37	1,040,550	806,139	2,308,254	6,324	2,119,777	5,808	
令和元	4,316,884	437,704	1,579	40	1,037,909	711,722	2,188,954	5,997	2,127,930	5,830	
2	4,005,540	437,252	1,449	2,731	960,568	670,382	2,072,382	5,662	1,933,158	5,282	
3	4,046,906	434,993	1,865	6,194	958,225	639,661	2,040,938	5,592	2,005,968	5,496	
<b>4</b>	<b>4,061,762</b>	<b>418,205</b>	<b>1,052</b>	<b>10,575</b>	<b>969,865</b>	<b>626,844</b>	<b>2,026,541</b>	<b>5,552</b>	<b>2,035,221</b>	<b>5,576</b>	

資料:福祉保健部保健所地域健康課

## 16-3 富山市民病院の状況

(1)職員数(単位:人)

各年度末現在

年度	総数	医師	看(准看)護師	薬剤師	技術員	事務員	その他
平成30年度	724 (18)	77 (18)	491	24	97	35	-
令和元	729 (27)	75 (27)	495	26	98	35	-
2	728 (37)	73 (37)	493	25	102	35	-
3	719 (36)	72 (36)	484	27	102	34	-
<b>4</b>	<b>714 (34)</b>	<b>76 (34)</b>	<b>473</b>	<b>28</b>	<b>102</b>	<b>35</b>	<b>-</b>

資料:病院事業局管理部経営管理課

注:( )内数字は嘱託医師を示す。



富山市民病院の状況(つづき)

(2)病床数及び患者数(単位:病床数・人)

各年度末現在

年度	病 床 数				患 者 数			
	総数	一般	精神	感染症	入 院 患 者		外 来 患 者	
					延 数	1日平均	延 数	1日平均
平成30年度	595	539	50	6	145,510	398.7	249,114	1,021.0
令和元	595	539	50	6	149,040	407.2	244,590	1,019.1
2	545	489	50	6	113,998	312.3	188,940	777.5
3	545	489	50	6	126,523	346.6	214,127	884.8
<b>4</b>	<b>545</b>	<b>489</b>	<b>50</b>	<b>6</b>	<b>130,068</b>	<b>356.4</b>	<b>212,488</b>	<b>874.4</b>

資料:病院事業局管理部経営管理課

(3)科目別患者数の推移(単位:人)

各年度末現在

科目別	入 院 患 者									
	平成30年度		令和元年度		2年度		3年度		4年度	
	延数	1日平均	延数	1日平均	延数	1日平均	延数	1日平均	延数	1日平均
<b>総 数</b>	<b>145,510</b>	<b>398.7</b>	<b>149,040</b>	<b>407.2</b>	<b>113,998</b>	<b>312.3</b>	<b>126,523</b>	<b>346.6</b>	<b>130,068</b>	<b>356.4</b>
内 科	71,968	197.2	76,891	210.1	62,345	170.8	70,534	193.2	76,723	210.2
精 神 科	9,872	27.0	8,660	23.7	7,798	21.4	6,965	19.1	8,743	24.0
外 科	12,417	34.0	11,721	32.0	7,665	21.0	9,835	26.9	8,348	22.9
呼吸器・血管外科	3,843	10.5	3,409	9.3	2,037	5.6	2,564	7.0	2,400	6.6
整 形 外 科	18,502	50.7	18,846	51.5	12,406	34.0	11,591	31.8	11,468	31.4
小 児 科	2,034	5.6	999	2.7	756	2.1	1,990	5.5	1,935	5.3
産 婦 人 科	5,111	14.0	4,770	13.0	3,413	9.4	4,673	12.8	5,610	15.4
眼 科	1,121	3.1	1,105	3.0	706	1.9	666	1.8	677	1.9
耳鼻いんこう科	1,491	4.1	1,999	5.5	1,489	4.1	2,021	5.5	1,927	5.3
皮 膚 科	1,240	3.4	1,773	4.8	1,100	3.0	1,414	3.9	1,365	3.7
泌 尿 器 科	4,661	12.8	5,851	16.0	3,726	10.2	3,715	10.2	3,823	10.5
歯科口腔外科	972	2.7	1,010	2.8	633	1.7	723	2.0	806	2.2
脳神経外科	6,268	17.2	6,038	16.5	6,263	17.2	6,044	16.6	5,395	14.8
形 成 外 科	666	1.8	670	1.8	531	1.5	649	1.8	674	1.8
リハビリテーション科	-	-	-	-	-	-	-	-	-	-
放 射 線 科	-	-	-	-	-	-	-	-	-	-
麻 酔 科	74	0.2	284	0.8	157	0.4	99	0.3	133	0.4
緩和ケア内科	5,270	14.4	5,014	13.7	2,973	8.1	3,040	8.3	41	0.1
科目別	外 来 患 者									
	平成30年度		令和元年度		2年度		3年度		4年度	
	延数	1日平均	延数	1日平均	延数	1日平均	延数	1日平均	延数	1日平均
<b>総 数</b>	<b>249,114</b>	<b>1,021.0</b>	<b>244,590</b>	<b>1,019.1</b>	<b>188,940</b>	<b>777.5</b>	<b>214,127</b>	<b>884.8</b>	<b>212,488</b>	<b>874.4</b>
内 科	63,488	260.2	64,392	268.3	55,529	228.5	59,808	247.1	60,408	248.6
精 神 科	21,974	90.1	21,878	91.2	18,839	77.5	19,612	81.0	19,627	80.8
外 科	13,591	55.7	12,980	54.1	8,921	36.7	9,930	41.0	9,553	39.3
呼吸器・血管外科	5,731	23.5	5,535	23.1	4,315	17.8	4,755	19.6	4,283	17.6
整 形 外 科	16,620	68.1	16,293	67.9	11,636	47.9	12,999	53.7	12,529	51.6
小 児 科	6,035	24.7	3,928	16.4	2,386	9.8	3,984	16.5	3,924	16.1
産 婦 人 科	11,663	47.8	11,564	48.2	8,743	36.0	11,414	47.2	11,758	48.4
眼 科	8,684	35.6	8,461	35.3	6,885	28.3	7,553	31.2	7,574	31.2
耳鼻いんこう科	4,472	18.3	5,180	21.6	4,476	18.4	5,461	22.6	5,334	22.0
皮 膚 科	10,844	44.4	11,125	46.4	8,859	36.5	9,528	39.4	8,838	36.4
泌 尿 器 科	9,931	40.7	10,983	45.8	9,123	37.5	10,694	44.2	10,777	44.3
歯科口腔外科	9,328	38.2	9,456	39.4	6,399	26.3	7,497	31.0	8,141	33.5
脳神経外科	4,089	16.8	3,782	15.8	3,222	13.3	3,738	15.4	3,781	15.6
形 成 外 科	6,120	25.1	5,890	24.5	4,411	18.2	4,692	19.4	4,872	20.0
リハビリテーション科	45,373	186.0	43,305	180.4	26,451	108.9	31,895	131.8	30,038	123.6
放 射 線 科	2,710	11.1	2,341	9.8	2,930	12.1	3,313	13.7	3,823	15.7
麻 酔 科	5,699	23.4	5,191	21.6	4,215	17.3	5,340	22.1	5,443	22.4
緩和ケア内科	2,762	11.3	2,306	9.6	1,600	6.6	1,914	7.9	1,785	7.3

資料:病院事業局管理部経営管理課

## 16-4 富山まちなか病院の状況

(1) 職員数(単位:人)

各年度末現在

年度	総数	医師	看(准看)護師	薬剤師	技術員	事務員	その他
令和元年度	47	6	27	1	7	6	-
2	50	7	27	1	9	6	-
3	50	6	27	1	9	7	-
<b>4</b>	<b>48</b>	<b>6</b>	<b>26</b>	<b>1</b>	<b>9</b>	<b>6</b>	-

資料:病院事業局管理部経営管理課

(2) 病床数及び患者数(単位:病床数・人)

各年度末現在

年度	病 床 数				患 者 数			
	総数	一般	精神	感染症	入 院 患 者		外 来 患 者	
					延 数	1日平均	延 数	1日平均
令和元年度	50	50	-	-	9,360	25.6	19,926	83.0
2	50	50	-	-	12,710	34.8	17,390	71.6
3	50	50	-	-	14,465	39.6	17,800	73.6
<b>4</b>	<b>50</b>	<b>50</b>	-	-	<b>14,679</b>	<b>40.2</b>	<b>19,311</b>	<b>79.5</b>

資料:病院事業局管理部経営管理課

(3) 科目別患者数の推移(単位:人)

各年度末現在

科目別	数	入 院 患 者							
		令和元年度		2年度		3年度		4年度	
		延 数	1日平均	延 数	1日平均	延 数	1日平均	延 数	1日平均
<b>総</b>	<b>数</b>	<b>9,360</b>	<b>25.6</b>	<b>12,710</b>	<b>34.8</b>	<b>14,465</b>	<b>39.6</b>	<b>14,679</b>	<b>40.2</b>
内 科		6,936	19.0	10,236	28.0	11,027	30.2	9,996	27.4
外 科		2,424	6.6	2,474	6.8	3,438	9.4	4,683	12.8
整形 外科		-	-	-	-	-	-	-	-
婦 人 科		-	-	-	-	-	-	-	-
眼 科		-	-	-	-	-	-	-	-
科目別	数	外 来 患 者							
		令和元年度		2年度		3年度		4年度	
		延 数	1日平均	延 数	1日平均	延 数	1日平均	延 数	1日平均
<b>総</b>	<b>数</b>	<b>19,926</b>	<b>83.0</b>	<b>17,390</b>	<b>71.6</b>	<b>17,800</b>	<b>73.6</b>	<b>19,311</b>	<b>79.5</b>
内 科		13,004	54.2	12,375	50.9	12,058	49.8	13,353	55.0
外 科		1,891	7.9	1,686	7.2	1,923	7.9	2,337	9.6
整形 外科		3,130	21.1	1,792	13.4	2,146	14.6	2,055	13.8
婦 人 科		312	6.2	277	6.2	317	6.5	310	6.7
眼 科		1,589	11.4	1,260	9.2	1,356	9.5	1,256	8.7

資料:病院事業局管理部経営管理課

16-5 富山市・医師会急患センターの利用状況

(単位:人)

年度・月	総 数			内 科			小 児 科		
	総 数	休日昼間	夜間	総 数	休日昼間	夜間	総 数	休日昼間	夜間
平成30年度	43,609	16,279	27,330	19,241	6,332	12,909	13,553	4,843	8,710
令和元	46,028	18,978	27,050	18,726	6,277	12,449	14,682	5,578	9,104
2	20,708	7,606	13,102	8,524	2,339	6,185	4,097	1,257	2,840
3	28,101	12,358	15,743	11,369	4,319	7,050	7,013	2,826	4,187
<b>4</b>	<b>39,468</b>	<b>19,085</b>	<b>20,383</b>	<b>18,330</b>	<b>8,760</b>	<b>9,570</b>	<b>11,269</b>	<b>5,168</b>	<b>6,101</b>
4月	2,438	997	1,441	1,002	416	586	644	229	415
5	3,276	1,657	1,619	1,376	640	736	728	333	395
6	2,131	801	1,330	869	304	565	467	140	327
7	3,434	1,648	1,786	1,568	739	829	907	417	490
8	4,070	2,002	2,068	2,207	1,073	1,134	1,041	481	560
9	3,167	1,563	1,604	1,470	718	752	897	407	490
10	2,994	1,479	1,515	1,212	588	624	927	440	487
11	3,114	1,451	1,663	1,485	728	757	834	331	503
12	3,798	1,823	1,975	1,910	898	1,012	1,181	537	644
1	4,414	2,553	1,861	2,473	1,418	1,055	1,081	608	473
2	3,671	1,918	1,753	1,484	735	749	1,588	879	709
3	2,961	1,193	1,768	1,274	503	771	974	366	608
年度・月	外 科			眼 科			耳鼻いんこう科	皮膚科	
	総 数	休日昼間	夜間	総 数	休日昼間	夜間	休日昼間	休日昼間	
平成30年度	7,329	2,328	5,001	1,249	539	710		796	1,441
令和元	7,308	2,448	4,860	1,315	678	637		2,389	1,608
2	5,682	2,064	3,618	816	357	459		773	816
3	6,856	2,842	4,014	867	375	492		1,008	988
<b>4</b>	<b>7,023</b>	<b>2,794</b>	<b>4,229</b>	<b>805</b>	<b>322</b>	<b>483</b>		<b>1,020</b>	<b>1,021</b>
4月	622	231	391	65	16	49		63	42
5	821	381	440	105	57	48		126	120
6	594	205	389	68	19	49		59	74
7	679	254	425	61	19	42		72	147
8	539	199	340	62	28	34		69	152
9	562	241	321	57	16	41		88	93
10	633	263	370	53	19	34		87	82
11	575	211	364	57	18	39		82	81
12	464	180	284	77	42	35		114	52
1	584	284	300	76	43	33		120	80
2	432	166	266	47	18	29		72	48
3	518	179	339	77	27	50		68	50

資料: 福祉保健部福祉政策課

16-6 富山市立看護専門学校の状況

(単位:人)

各年5月1日現在

年次	教員数	学 生 数											
		総 数			1 学 年			2 学 年			3 学 年		
		計	男	女	計	男	女	計	男	女	計	男	女
平成 30年	10	118	9	109	40	2	38	39	5	34	39	2	37
令和 元	10	119	8	111	40	1	39	40	2	38	39	5	34
2	10	122	4	118	42	-	42	39	1	38	41	3	38
3	11	120	1	119	40	1	39	41	-	41	39	-	39
<b>4</b>	<b>11</b>	<b>121</b>	<b>5</b>	<b>116</b>	<b>40</b>	<b>4</b>	<b>36</b>	<b>40</b>	<b>1</b>	<b>39</b>	<b>41</b>	<b>-</b>	<b>41</b>

資料:富山市立看護専門学校

16-7 感染症患者発生状況

(単位:人)

感染症の区分		年次				
		平成30年	令和元年	2年	3年	4年
新型インフルエンザ等感染症	新 型 コ ロ ナ ウ イ ル ス 感 染 症 ※1	-	-	422	2,630	<b>55,744</b>
二類	結 核	92	58	38	61	<b>41</b>
三類	細 菌 性 赤 痢	-	1	-	-	-
	腸 管 出 血 性 大 腸 菌 感 染 症 (O157等)	11	14	17	7	<b>12</b>
	パ ラ チ フ ス	1	-	-	-	-
四類	E 型 肝 炎	-	1	-	1	-
	A 型 肝 炎	4	1	1	-	-
	デ ン ゲ 熱	-	1	1	-	-
	つ つ が 虫 病	1	-	-	1	<b>1</b>
	レ ジ オ ネ ラ 症	25	22	17	14	<b>19</b>
五類 (全数把握分)	ア メ ー バ 赤 痢	2	4	2	3	<b>4</b>
	ウ イ ル ス 性 肝 炎	-	-	1	1	-
	カルバペネム耐性腸内細菌科細菌感染症	13	4	3	7	<b>15</b>
	急性脳炎(ウエストナイル脳炎、西部ウマ脳炎、ダニ媒介脳炎、日本脳炎、ベネズエラ馬脳炎及びリフトバレー熱を除く)	2	3	2	1	<b>1</b>
	劇症型溶血性レンサ球菌感染症	6	8	7	2	<b>11</b>
	後天性免疫不全症候群	1	6	3	3	<b>1</b>
	侵襲性インフルエンザ菌感染症	4	3	-	1	<b>4</b>
	侵襲性肺炎球菌感染症	19	18	8	19	<b>7</b>
	水痘(入院例)	3	7	2	1	<b>3</b>
	梅毒	14	19	18	40	<b>32</b>
	播種性クリプトコックス症	3	1	-	2	<b>3</b>
	破傷風	-	-	2	-	-
	バンコマイシン耐性腸球菌感染症	-	-	-	-	<b>1</b>
百日咳 ※2	12	101	2	-	-	
風しん	6	3	-	-	-	
麻疹	-	1	-	-	-	

資料:福祉保健部保健所保健予防課

注:※1令和2年2月1日より追加。

:※2平成30年1月より追加。

16-8 定期結核健康診断実施状況

(単位:件)

年度	X線撮影	
	直接	間接
平成30年度	22,225	7,342
令和元	21,987	6,969
2	23,772	352
3	23,587	822
<b>4</b>	<b>24,418</b>	<b>649</b>

資料:福祉保健部保健所保健予防課

16-9 母の年齢(5歳階級)別・性別出生数

(単位:人)

年次	総数			15歳未満			15~19歳			20~24歳		
	総数	男	女	総数	男	女	総数	男	女	総数	男	女
平成30年	3,040	1,570	1,470	-	-	-	16	8	8	221	117	104
令和元	2,956	1,515	1,441	-	-	-	16	14	2	229	119	110
2	2,786	1,423	1,363	-	-	-	12	5	7	198	102	96
3	2,643	1,337	1,306	-	-	-	13	5	8	197	102	95
<b>4</b>	<b>2,617</b>	<b>1,343</b>	<b>1,274</b>	-	-	-	<b>7</b>	<b>4</b>	<b>3</b>	<b>189</b>	<b>98</b>	<b>91</b>

年次	25~29歳			30~34歳			35~39歳			40~44歳		
	総数	男	女	総数	男	女	総数	男	女	総数	男	女
平成30年	852	457	395	1,099	546	553	693	357	336	157	84	73
令和元	838	423	415	1,038	540	498	678	337	341	150	77	73
2	773	387	386	1,004	525	479	638	322	316	149	77	72
3	749	374	375	951	471	480	601	306	295	127	76	51
<b>4</b>	<b>754</b>	<b>385</b>	<b>369</b>	<b>932</b>	<b>473</b>	<b>459</b>	<b>583</b>	<b>296</b>	<b>287</b>	<b>145</b>	<b>84</b>	<b>61</b>

年次	45~49歳			50歳以上			不詳		
	総数	男	女	総数	男	女	総数	男	女
平成30年	2	1	1	-	-	-	-	-	-
令和元	6	4	2	1	1	-	-	-	-
2	12	5	7	-	-	-	-	-	-
3	5	3	2	-	-	-	-	-	-
<b>4</b>	<b>7</b>	<b>3</b>	<b>4</b>	-	-	-	-	-	-

資料:厚生労働省「人口動態統計」

16-10 合計特殊出生率の推移

	平成30年	令和元年	2年	3年	4年
<b>富山市</b>	<b>1.55</b>	<b>1.54</b>	<b>1.48</b>	<b>1.43</b>	<b>1.45</b>
富山県	1.52	1.53	1.44	1.42	1.46
全国	1.42	1.36	1.33	1.30	1.26

資料:厚生労働省「人口動態統計」但し、富山市は企画管理部企画調整課で算出

注:合計特殊出生率とは、「15歳から49歳までの女性の年齢別出生率を合計したもの」で、1人の女性が、その年齢別出生率で一生の間に産むとしたときの子どもの数に相当する。

16-11 男女別・年齢(5歳階級)別死亡者数

(単位:人)

年次 年齢	平成30年			令和元年			2年			3年			4年		
	総数	男	女	総数	男	女	総数	男	女	総数	男	女	総数	男	女
<b>総数</b>	<b>4,602</b>	<b>2,339</b>	<b>2,263</b>	<b>4,785</b>	<b>2,395</b>	<b>2,390</b>	<b>4,721</b>	<b>2,338</b>	<b>2,383</b>	<b>4,993</b>	<b>2,483</b>	<b>2,510</b>	<b>5,395</b>	<b>2,741</b>	<b>2,654</b>
0才	6	5	1	3	1	2	4	3	1	6	5	1	1	1	-
1～4	2	1	1	3	3	-	-	-	-	-	-	-	-	-	-
5～9	1	-	1	4	1	3	1	1	-	1	-	1	-	-	-
10～14	1	1	-	1	1	-	-	-	-	2	-	2	3	2	1
15～19	3	2	1	3	1	2	4	2	2	5	4	1	6	5	1
20～24	10	9	1	10	6	4	5	3	2	11	6	5	7	5	2
25～29	4	3	1	2	2	-	4	3	1	11	9	2	4	2	2
30～34	9	7	2	5	-	5	12	7	5	12	8	4	7	4	3
35～39	19	11	8	16	13	3	7	5	2	15	10	5	16	7	9
40～44	22	16	6	16	10	6	23	15	8	18	11	7	16	7	9
45～49	49	32	17	39	24	15	46	33	13	40	26	14	48	30	18
50～54	66	49	17	67	46	21	54	41	13	63	43	20	69	46	23
55～59	98	67	31	87	62	25	87	52	35	68	45	23	83	56	27
60～64	117	80	37	132	84	48	103	71	32	116	78	38	119	76	43
65～69	274	195	79	239	154	85	240	154	86	204	141	63	196	130	66
70～74	353	227	126	421	289	132	422	299	123	470	330	140	503	344	159
75～79	477	317	160	535	338	197	571	359	212	603	376	227	590	378	212
80～84	721	420	301	788	456	332	707	391	316	793	467	326	839	511	328
85才以上	2,370	897	1,473	2,414	904	1,510	2,431	899	1,532	2,555	924	1,631	2,888	1,137	1,751

資料:厚生労働省「人口動態統計」

注:総数には不詳を含む。

16-12 主要死因別死亡者数

(単位:人・%)

死 因	平成30年		令和元年		2年		3年		4年	
	実数	構成比	実数	構成比	実数	構成比	実数	構成比	実数	構成比
<b>死亡総数</b>	<b>4,602</b>	<b>100.0</b>	<b>4,785</b>	<b>100.0</b>	<b>4,721</b>	<b>100.0</b>	<b>4,993</b>	<b>100.0</b>	<b>5,395</b>	<b>100.0</b>
悪性新生物	1,220	26.5	1,283	26.8	1,277	27.0	1,299	26.0	1,379	25.6
肺炎	367	8.0	372	7.8	294	6.2	286	5.7	286	5.3
脳血管疾患	412	9.0	417	8.7	363	7.7	373	7.5	355	6.6
心疾患	613	13.3	656	13.7	634	13.4	669	13.4	746	13.8
不慮の事故	179	3.9	162	3.4	156	3.3	162	3.2	173	3.2
自殺	62	1.3	48	1.0	69	1.5	63	1.3	77	1.4
腎不全	80	1.7	108	2.3	74	1.6	96	1.9	69	1.3
老衰	378	8.2	371	7.8	418	8.9	570	11.4	660	12.2
糖尿病	60	1.3	47	1.0	41	0.9	38	0.8	45	0.8
肝疾患	48	1.0	51	1.1	62	1.3	67	1.3	60	1.1
慢性閉塞性肺疾患	58	1.3	54	1.1	53	1.1	43	0.9	59	1.1
高血圧性疾患	28	0.6	40	0.8	38	0.8	30	0.6	37	0.7
結核	8	0.2	3	0.1	8	0.2	7	0.1	6	0.1
喘息	6	0.1	3	0.1	2	0.0	1	0.0	3	0.1
その他	1,083	23.5	1,170	24.5	1,232	26.1	1,289	25.8	1,440	26.7

資料:厚生労働省「人口動態統計」

16-13 富山市内の墓地の状況

令和5年3月31日現在

	敷地面積(㎡)	区画面積(㎡)	区画数
長岡墓地	46,979.00	さまざま	4,498
北代墓地	13,516.99	さまざま	879
岩瀬墓地	1,767.25	さまざま	110
新長岡墓地	17,600.22	3.96 6.00	988
富山霊園	111,257.71	4.00	2,346
		5.00	1,693
		6.00	1,525
		7.50	279
		8.00	928
		10.00	474
大沢野墓地公園(あじさい園)	33,000.00	5.00	812
		5.00	122
大山墓地公園	12,463.28	6.50	225
		10.00	30
		4.00	18
速星墓地公園	2,098.49	6.00	44
		6.50	4
		8.00	21
		10.00	17
		12.00	12
		14.00	8
		15.00	1
		16.00	2
		17.00	1
		18.00	1
婦負斎場墓地公苑	800.00	4.00	94
		5.00	125
		6.00	46

資料:環境部環境保全課

16-14 市営火葬場の使用状況

(単位:件)

年度	総数			富山霊園富山市斎場			北部斎場			大沢野斎場			婦負斎場		
	総数	市内	市外	総数	市内	市外	総数	市内	市外	総数	市内	市外	総数	市内	市外
平成30年度	5,012	4,532	480	2,510	2,072	438	1,731	1,699	32	320	313	7	451	448	3
令和元	5,143	4,680	463	2,598	2,188	410	1,742	1,703	39	343	331	12	460	458	2
2	5,267	4,796	471	2,740	2,318	422	1,719	1,686	33	335	321	14	473	471	2
3	5,501	5,016	485	2,989	2,540	449	1,666	1,642	24	354	344	10	492	490	2
<b>4</b>	<b>5,951</b>	<b>5,496</b>	<b>455</b>	<b>3,225</b>	<b>2,810</b>	<b>415</b>	<b>1,654</b>	<b>1,634</b>	<b>20</b>	<b>565</b>	<b>547</b>	<b>18</b>	<b>507</b>	<b>505</b>	<b>2</b>

資料:環境部環境保全課

## 16-15 ごみの排出及び処理状況

(単位: t)

年 度	ごみ総排出量	ごみ収集量			資源再利用			
		うち可燃物	うち不燃物	その他	空き缶	空きびん	ペットボトル	プラ製容器包装
平成30年度	159,769	120,418	5,085	962	562	2,150	501	2,399
令和元	161,960	122,046	5,301	887	467	2,039	481	2,381
2	158,160	118,832	5,706	833	435	2,047	484	2,449
3	153,063	117,385	4,932	861	357	1,991	496	2,514
<b>4</b>	<b>149,269</b>	<b>118,312</b>	<b>4,675</b>	<b>995</b>	<b>318</b>	<b>1,912</b>	<b>515</b>	<b>2,432</b>
年 度	資源再利用					ごみ処理量		
	紙製容器包装	古紙	その他	資源回収分	事業系資源物	クリーンセンター 焼却量	リサイクル センター 処理量	最終処分場 埋立量
平成30年度	68	1,330	1,380	12,723	12,191	122,511	2,991	14,836
令和元	66	1,277	1,107	11,800	14,108	124,294	3,053	14,746
2	61	1,325	998	10,002	14,988	121,273	3,265	15,614
3	59	1,245	937	9,849	12,437	119,573	2,744	13,747
<b>4</b>	<b>62</b>	<b>1,139</b>	<b>256</b>	<b>9,604</b>	<b>9,049</b>	<b>120,503</b>	<b>2,484</b>	<b>15,023</b>

資料:環境部環境センター管理課

注:災害ごみを除く。

:令和3年度からは、「資源再利用－その他」は布類、生ごみ、廃食用油、小型廃家電、水銀使用製品を含む。

:令和4年度からは、「資源再利用－その他」は布類、廃食用油、小型廃家電、水銀使用製品を含む。

## 16-16 し尿・浄化槽汚泥の処理状況

(単位:kl)

年 度	年間処理量	富山地区広域圏衛生センター (富山地域衛生組合中部衛生センター)	富山 市 つばき園
平成30年度	30,249.84	11,720.79	18,529.05
令和元	28,117.08	10,792.84	17,324.24
2	28,585.52	10,537.06	18,048.46
3	29,704.18	10,386.15	19,318.03
<b>4</b>	<b>24,119.76</b>	<b>10,328.41</b>	<b>13,791.35</b>

資料:環境部環境センター管理課



16-17 大気汚染測定結果(年平均値)

観測局	年次	二酸化硫黄	浮遊粒子状物質	二酸化窒素	光化学オキシダント(昼)	一酸化炭素	非メタン炭化水素	メタン	微小粒子状物質
		ppm	mg/m <sup>3</sup>	ppm	ppm	ppm	ppmC	ppmC	μg/m <sup>3</sup>
富山水橋	平成 30年	-	0.015	-	0.037	-	-	-	8.4
	令和 元	-	0.012	-	0.036	-	-	-	8.1
	2	-	0.013	-	0.036	-	-	-	8.6
	3	-	0.011	-	0.037	-	-	-	7.7
	<b>4</b>	-	<b>0.010</b>	-	<b>0.036</b>	-	-	-	<b>8.5</b>
富山岩瀬	平成 30年	0.000	0.015	0.007	0.037	-	0.12	1.98	7.8
	令和 元	0.000	0.013	0.006	0.037	-	0.12	1.99	6.6
	2	0.000	0.011	0.006	0.035	-	0.11	2.01	6.7
	3	0.000	0.010	0.006	0.037	-	0.10	2.02	6.4
	<b>4</b>	<b>0.000</b>	<b>0.010</b>	<b>0.005</b>	<b>0.037</b>	-	<b>0.11</b>	<b>2.04</b>	<b>7.7</b>
富山芝園	平成 30年	0.000	0.014	0.007	0.036	-	-	-	8.8
	令和 元	0.000	0.012	0.006	0.035	-	-	-	7.9
	2	0.000	0.012	0.006	0.034	-	-	-	8.3
	3	0.000	0.010	0.005	0.036	-	-	-	7.5
	<b>4</b>	<b>0.000</b>	<b>0.010</b>	<b>0.004</b>	<b>0.035</b>	-	-	-	<b>7.6</b>
富山蜷川	平成 30年	0.000	0.013	-	0.035	-	-	-	-
	令和 元	0.000	0.012	-	0.034	-	-	-	-
	2	0.000	0.011	-	0.033	-	-	-	-
	3	0.000	0.008	-	0.035	-	-	-	-
	<b>4</b>	<b>0.000</b>	<b>0.007</b>	-	<b>0.037</b>	-	-	-	-
婦中速星	平成 30年	0.000	0.011	0.004	0.034	-	0.07	2.02	6.3
	令和 元	0.000	0.010	0.004	0.034	-	0.07	2.03	7.2
	2	0.000	0.010	0.004	0.033	-	0.05	2.03	7.6
	3	0.000	0.009	0.004	0.035	-	0.04	2.05	6.0
	<b>4</b>	<b>0.000</b>	<b>0.010</b>	<b>0.003</b>	<b>0.035</b>	-	<b>0.04</b>	<b>2.07</b>	<b>5.8</b>
富山城址	平成 30年	-	0.014	0.008	-	0.3	0.09	1.96	-
	令和 元	-	0.012	0.008	-	0.3	0.09	1.97	-
	2	-	0.011	0.007	-	0.3	0.08	1.98	-
	3	-	0.010	0.007	-	0.3	0.08	2.00	-
	<b>4</b>	-	<b>0.010</b>	<b>0.006</b>	-	<b>0.2</b>	<b>0.07</b>	<b>2.01</b>	-
富山豊田	平成 30年	...	...	...	...	...	...	...	...
	令和 元	...	...	...	...	...	...	...	...
	2	...	...	...	...	...	...	...	...
	3	...	...	...	...	...	...	...	...
	<b>4</b>	<b>...</b>	<b>...</b>	<b>...</b>	<b>...</b>	<b>...</b>	<b>...</b>	<b>...</b>	<b>...</b>

資料:環境部環境保全課

注:平成30年から富山豊田観測局は、周辺工事のため欠測。

16-18 水質汚濁測定結果

令和4年度

河川名	調査地点	pH範囲	DO年平均	SS年平均	BOD75%値	全窒素年平均	全りん年平均
			mg/l	mg/l	mg/l	mg/l	mg/l
神通川	萩浦橋	7.4~7.9	10.0	12	1.0	0.79	0.021
神通川	神通大橋	7.5~8.0	10.3	2	0.7	0.52	0.016
いたち川	四ツ屋橋	7.3~7.9	10.5	2	0.7	0.52	0.034
松川	桜橋	7.3~7.9	11.0	4	0.7	0.47	0.034
井田川	高田橋	7.4~8.0	10.0	4	1.1	-	-
井田川	落合橋	7.5~7.9	10.6	3	0.7	-	-
熊野川	八幡橋	7.3~7.8	10.2	2	0.9	-	-
宮川	新国境橋	7.0~7.8	10.6	3	0.5	0.36	0.024
高原川	新猪谷橋	7.3~7.9	10.7	1	※<0.5	0.28	0.008
常願寺川	今川橋	7.4~7.6	10.4	2	0.6	0.27	0.014
常願寺川	常願寺橋	6.8~7.8	10.5	1	0.5	0.25	0.011
白岩川	東西橋	7.1~7.3	9.9	3	0.6	0.42	0.037
富岩運河	萩浦小橋	7.3~8.0	9.1	5	0.8	0.40	0.039
岩瀬運河	岩瀬橋	7.2~8.1	8.3	4	1.0	3.80	0.049

資料:環境部環境保全課

注:\*印は、報告下限値未満であることを示す。

16-19 自動車騒音・道路交通振動測定結果

令和4年度

路線名	調査地点	騒音(等価騒音レベル) 単位:dB		振動(80%レンジ上端値) 単位:dB	
		昼間	夜間	昼間	夜間
		(AM6:00~ PM10:00)	(PM10:00~ AM6:00)	(AM8:00~ PM7:00)	(PM7:00~ AM8:00)
国道8号線	豊田町一丁目	72	67	44	40
国道41号線	西中野町一丁目	68	62	47	40
"	荒川三丁目	69	64	34	29
県道富山高岡線	呉羽町	65	62	29	26
県道八幡田稲荷線	上赤江町一丁目	66	60	41	34
国道41号線	赤田	68	64	36	32
市道県庁線	本丸	62	58	42	37

資料:環境部環境保全課

16-20 地下水位測定結果

(単位:cm)

令和4年度

観測井の名称	月	4年4月	5月	6月	7月	8月	9月	10月	11月	12月	5年1月	2月	3月	年平均
	下飯野*		54	61	61	61	64	64	65	63	-173	-216	-127	51
奥田北*		-153	-149	-151	-146	-140	-140	-146	-150	-321	-365	-267	-161	-191
山室*		-220	-162	-110	-91	-74	-95	-128	-173	-183	-194	-227	-220	-156
西番*		-1,523	-1,438	-1,407	-1,377	-1,348	-1,422	-1,477	-1,540	-1,494	-1,490	-1,517	-1,548	-1,465
三郷*		-78	-71	-74	-79	-79	-78	-73	-76	-218	-258	-256	-88	-118
速星*		-138	-132	-138	-113	-137	-138	-140	-136	-141	-164	-141	-132	-137
西中野町		-168	-165	-174	-166	-163	-162	-166	-173	-259	-300	-259	-176	-194
奥井町		4	6	4	4	5	5	8	5	-199	-275	-99	2	-44
蓮町		-331	-318	-314	-307	-302	-306	-311	-314	-533	-570	-489	-335	-369
針原新町		-238	-228	-231	-235	-232	-230	-227	-228	-506	-579	-462	-241	-303
赤田		-301	-266	-255	-242	-235	-250	-267	-285	-289	-311	-317	-308	-277
五艘		-513	-477	-470	-448	-426	-432	-464	-503	-508	-517	-549	-521	-486
水橋館町		112	123	126	128	130	130	131	126	32	-16	-3	109	94

資料:環境部環境保全課

注:地下水位は地表面を基準とする。

:\*のある観測井は富山県が測定したもの。

16-21 公害苦情の種類別受付件数

(単位:件)

年度	総数	典 型 7 公 害							その他
		大気汚染	水質汚濁	騒音	振動	悪臭	土壌汚染	地盤沈下	
平成30年度	27	3	17	5	1	1	-	-	-
令和元	31	6	9	10	2	4	-	-	-
2	45	9	17	15	2	2	-	-	-
3	66	10	17	23	1	15	-	-	-
<b>4</b>	<b>52</b>	<b>7</b>	<b>20</b>	<b>17</b>	<b>2</b>	<b>6</b>	-	-	-

資料:環境部環境保全課

16-22 食品衛生施設(許可を要するもの)

(1) 令和3年6月1日までに許可を受けたもの※

(単位:件)

業 種 別	平成30年度	令和元年度	2年度	3年度	4年度
<b>総 数</b>	<b>8,009</b>	<b>7,917</b>	<b>7,798</b>	<b>5,104</b>	<b>3,710</b>
飲食店営業	4,365	4,384	4,359	3,886	2,856
喫茶店営業	971	886	779	85	68
菓子類製造業	488	504	518	482	342
アイスクリーム製造業	65	67	66	58	40
乳処 理 業	4	4	4	4	1
乳製品製造業	3	4	4	4	2
乳類販売業	835	796	761	-	-
集乳業	1	1	1	1	-
食肉販売業	465	462	479	117	60
魚介類販売業	519	516	526	193	133
魚介類せり売業	3	3	3	3	-
魚肉ねり製品製造業	7	6	6	6	5
食品の冷凍、冷蔵業	13	14	16	10	8
清涼飲料水製造業	19	18	19	18	14
氷雪製造業	5	5	5	5	3
氷雪販売業	3	3	3	-	-
そうざい製造業	104	114	119	118	90
みそ製造業	28	24	24	21	12
醤油製造業	5	5	5	4	2
酒類製造業	7	7	7	5	4
豆腐製造業	18	18	17	14	13
納豆製造業	1	1	1	1	1
めん類製造業	30	25	27	24	19
乳酸菌飲料製造業	1	1	1	1	1
かん詰、びん詰食品製造業	3	3	3	3	2
添加物製造業	14	14	13	11	9
あん類製造業	5	5	5	4	3
食肉処 理 業	13	13	13	13	12
ソー ー 類 製 造 業	2	3	3	3	2
食肉製品製造業	9	8	8	7	6
食用油脂製造業	3	3	3	3	2

資料:福祉保健部保健所生活衛生課

:※令和3年6月1日の食品衛生法改正に伴い、営業許可業種が再編された。

## 食品衛生施設(許可を要するもの)(つづき)

(2) 令和3年6月1日以降に許可を受けたもの※

(単位:件)

業 種 別	平成30年度	令和元年度	2年度	3年度	4年度
<b>総 数</b>	-	-	-	<b>702</b>	<b>2,190</b>
飲 食 店 営 業	-	-	-	533	1,649
調理機能を有する自動販売機	-	-	-	3	8
食 肉 販 売 業	-	-	-	15	69
魚 介 類 販 売 業	-	-	-	18	74
魚 介 類 せ り 売 業	-	-	-	-	3
集 乳 業	-	-	-	-	1
乳 処 理 業	-	-	-	-	3
特 別 牛 乳 搾 取 処 理 業	-	-	-	-	-
食 肉 処 理 業	-	-	-	-	-
食 品 の 放 射 線 照 射 業	-	-	-	-	-
菓 子 製 造 業	-	-	-	85	250
ア イ ス ク リ ー ム 製 造 業	-	-	-	3	14
乳 製 品 製 造 業	-	-	-	-	1
清 涼 飲 料 水 製 造 業	-	-	-	2	7
食 肉 製 品 製 造 業	-	-	-	2	3
水 産 製 品 製 造 業	-	-	-	2	8
氷 雪 製 造 業	-	-	-	-	1
液 卵 製 造 業	-	-	-	-	-
食 用 油 脂 製 造 業	-	-	-	-	2
み そ 又 は し ょ う ゆ 製 造 業	-	-	-	5	11
酒 類 製 造 業	-	-	-	4	5
豆 腐 製 造 業	-	-	-	2	3
納 豆 製 造 業	-	-	-	-	-
麵 類 製 造 業	-	-	-	5	9
そ う ざ い 製 造 業	-	-	-	13	48
複 合 型 そ う ざ い 製 造 業	-	-	-	-	-
冷 凍 食 品 製 造 業	-	-	-	2	2
複 合 型 冷 凍 食 品 製 造 業	-	-	-	-	2
漬 物 製 造 業	-	-	-	6	10
密 封 包 装 食 品 製 造 業	-	-	-	-	1
食 品 の 小 分 け 業	-	-	-	-	1
添 加 物 製 造 業	-	-	-	2	5

資料:福祉保健部保健所生活衛生課

:※令和3年6月1日の食品衛生法改正に伴い、営業許可業種が再編された。

# 17 財 政

## 17 財 政

## 17-1 一般会計予算・決算の推移

(単位:千円)

年度	予 算		決 算				
	当初	最終	歳入	対最終 予算比%	歳出	対最終 予算比%	差引
令和元年度	164,238,750	184,491,863	170,648,503	92.5	166,423,046	90.2	4,225,457
2	165,568,489	235,013,799	219,604,560	93.4	215,766,564	91.8	3,837,996
3	172,702,846	213,167,322	198,672,774	93.2	193,253,973	90.7	5,418,801
4	167,898,256	200,158,531	189,906,891	94.9	185,276,644	92.6	4,630,247
<b>5</b>	<b>167,251,395</b>						

資料:財務部財政課

注:当初予算以外は繰越分を含む。

## 17-2 一般会計当初予算額

(単位:千円)

款 別	令和元年度		2年度		3年度		4年度		5年度	
	予算額	構成比 (%)	予算額	構成比 (%)	予算額	構成比 (%)	予算額	構成比 (%)	予算額	構成比 (%)
	<b>歳 入</b>									
<b>総 額</b>	<b>164,238,750</b>	<b>100.0</b>	<b>165,568,489</b>	<b>100.0</b>	<b>172,702,846</b>	<b>100.0</b>	<b>167,898,256</b>	<b>100.0</b>	<b>167,251,395</b>	<b>100.0</b>
市 税	74,010,595	45.1	74,178,974	44.8	68,814,866	39.8	73,127,689	43.6	76,012,887	45.4
地 方 譲 与 税	1,387,900	0.8	1,445,000	0.9	1,286,700	0.7	1,356,800	0.8	1,374,300	0.8
利 子 割 交 付 金	107,000	0.1	62,000	0.0	45,000	0.0	49,000	0.0	28,000	0.0
配 当 割 交 付 金	435,000	0.3	343,000	0.2	252,000	0.1	282,000	0.2	300,000	0.2
株 式 等 譲 渡 所 得 割 交 付 金	361,000	0.2	224,000	0.1	139,000	0.1	341,000	0.2	302,000	0.2
法 人 事 業 税 交 付 金	-	-	803,000	0.5	1,022,000	0.6	1,213,000	0.7	1,248,000	0.7
地 方 消 費 税 交 付 金	8,464,000	5.2	9,615,000	5.8	9,900,000	5.7	10,354,000	6.2	11,470,000	6.9
ゴ ル フ 場 利 用 税 交 付 金	71,000	0.0	67,000	0.0	62,000	0.0	60,000	0.0	56,000	0.0
特 別 地 方 消 費 税 交 付 金	-	-	-	-	-	-	-	-	-	-
自 動 車 取 得 税 交 付 金	180,000	0.1	-	-	-	-	-	-	-	-
自 動 車 税 環 境 性 能 割 交 付 金	64,000	0.0	129,000	0.1	125,000	0.1	180,000	0.1	112,000	0.1
地 方 特 例 交 付 金	370,000	0.2	370,000	0.2	991,000	0.6	381,000	0.2	451,000	0.3
地 方 交 付 税	16,400,000	10.0	16,500,000	10.0	15,300,000	8.9	15,500,000	9.2	17,000,000	10.2
交 通 安 全 対 策 特 別 交 付 金	80,000	0.1	70,000	0.1	70,000	0.0	70,000	0.0	60,000	0.0
分 担 金 及 び 負 担 金	79,586	0.1	115,893	0.1	85,305	0.1	93,237	0.1	96,406	0.1
使 用 料 及 び 手 数 料	3,352,834	2.0	2,797,298	1.7	2,680,455	1.6	2,605,528	1.6	2,538,279	1.5
国 庫 支 出 金	21,399,558	13.0	23,182,239	14.0	24,116,468	14.0	24,299,483	14.5	24,755,730	14.8
県 支 出 金	11,921,189	7.3	12,358,929	7.5	11,808,645	6.8	12,602,949	7.5	12,616,041	7.5
財 産 収 入 金	500,984	0.3	356,877	0.2	1,126,960	0.7	656,062	0.4	340,833	0.2
寄 附 金	60,000	0.0	61,300	0.0	60,400	0.0	121,100	0.1	280,100	0.2
繰 入 金	3,896,906	2.4	1,560,441	0.9	3,292,745	1.9	2,340,377	1.4	2,792,804	1.7
諸 収 入	4,135,298	2.5	2,995,638	1.8	3,040,102	1.8	3,212,231	1.9	3,131,115	1.9
市 債 金	16,961,900	10.3	18,332,900	11.1	28,484,200	16.5	19,052,800	11.3	12,285,900	7.3
繰 越 金	-	-	-	-	-	-	-	-	-	-
	<b>歳 出</b>									
<b>総 額</b>	<b>164,238,750</b>	<b>100.0</b>	<b>165,568,489</b>	<b>100.0</b>	<b>172,702,846</b>	<b>100.0</b>	<b>167,898,256</b>	<b>100.0</b>	<b>167,251,395</b>	<b>100.0</b>
議 会 費	795,051	0.5	764,969	0.5	753,709	0.4	742,356	0.4	728,938	0.4
総 務 費	16,977,177	10.3	16,822,901	10.2	19,265,180	11.1	21,117,696	12.6	18,138,015	10.8
民 生 費	60,220,372	36.7	63,465,067	38.3	63,030,719	36.5	66,053,664	39.3	66,707,998	39.9
衛 生 費	9,458,210	5.8	8,701,455	5.3	11,853,615	6.9	9,721,285	5.8	10,467,971	6.3
労 働 費	595,504	0.4	618,499	0.4	671,039	0.4	594,725	0.3	612,560	0.4
農 林 水 産 業 費	4,616,214	2.8	4,645,873	2.8	4,612,656	2.7	4,701,186	2.8	5,360,049	3.2
商 工 費	5,660,970	3.4	3,586,860	2.2	4,051,126	2.3	3,980,396	2.4	4,068,056	2.4
土 木 費	24,276,712	14.8	23,859,883	14.4	21,683,365	12.6	21,694,610	12.9	21,757,933	13.0
消 防 費	5,694,308	3.5	5,207,994	3.1	4,487,733	2.6	4,991,497	3.0	4,801,843	2.9
教 育 費	13,718,688	8.3	16,125,307	9.7	20,917,663	12.1	12,692,018	7.6	12,978,322	7.8
災 害 復 旧 費	23,500	0.0	72,000	0.0	23,500	0.0	23,500	0.0	44,020	0.0
公 債 費	22,102,044	13.4	21,597,681	13.0	21,252,541	12.3	21,485,323	12.8	21,485,690	12.8
諸 支 出	-	-	-	-	-	-	-	-	-	-
予 備 費	100,000	0.1	100,000	0.1	100,000	0.1	100,000	0.1	100,000	0.1

資料:財務部財政課

17-3 一般会計決算額

(単位:千円)

款 別	令和元年度		2年度		3年度		4年度	
	決算額	構成比(%)	決算額	構成比(%)	決算額	構成比(%)	決算額	構成比(%)
<b>総 額</b>	<b>170,648,503</b>	<b>100.0</b>	<b>219,604,560</b>	<b>100.0</b>	<b>198,672,774</b>	<b>100.0</b>	<b>189,906,891</b>	<b>100.0</b>
市 税	74,846,630	43.9	73,826,489	33.6	74,024,974	37.3	76,720,387	40.4
地 方 譲 与 税	1,373,310	0.8	1,374,596	0.6	1,401,253	0.7	1,405,878	0.7
利 子 割 交 付 金	69,541	0.0	66,063	0.0	52,898	0.0	31,215	0.0
配 当 割 交 付 金	315,334	0.2	281,634	0.1	422,510	0.2	393,325	0.2
株 式 等 譲 渡 所 得 割 交 付 金	174,889	0.1	316,810	0.1	465,647	0.2	280,419	0.2
地 方 消 費 税 交 付 金	8,080,769	4.8	9,793,579	4.5	10,664,429	5.4	11,155,219	5.9
ゴ ル フ 場 利 用 税 交 付 金	69,569	0.0	56,531	0.0	59,087	0.0	59,434	0.0
特 別 地 方 消 費 税 交 付 金	-	-	-	-	-	-	-	-
自 動 車 取 得 税 交 付 金	188,903	0.1	-	-	-	-	2,771	0.0
自 動 車 税 環 境 性 能 割 交 付 金	55,381	0.0	107,100	0.1	117,818	0.1	130,844	0.1
法 人 事 業 税 交 付 金	-	-	792,533	0.4	1,356,547	0.7	1,386,999	0.7
地 方 特 例 交 付 金	1,109,313	0.7	410,641	0.2	1,489,268	0.8	458,407	0.2
地 方 交 付 税	16,994,557	10.0	16,564,189	7.5	18,849,584	9.5	18,014,953	9.5
交 通 安 全 対 策 特 別 交 付 金	57,205	0.0	62,895	0.0	60,521	0.0	53,968	0.0
分 担 金 及 び 負 担 金	70,057	0.0	103,795	0.1	80,406	0.1	85,525	0.0
使 用 料 及 び 手 数 料	3,035,102	1.8	2,363,645	1.2	2,421,124	1.2	2,499,178	1.3
国 庫 支 出 金	22,450,672	13.2	72,423,869	32.9	39,972,487	20.1	35,330,861	18.6
県 支 出 金	11,328,784	6.6	12,438,662	5.7	11,732,598	5.9	11,989,168	6.3
財 産 収 入	805,496	0.5	526,910	0.2	1,388,780	0.7	668,045	0.4
寄 附 金	662,251	0.4	134,204	0.1	232,849	0.1	422,723	0.2
繰 上 収 入 金	2,937,354	1.7	967,230	0.4	962,409	0.5	1,903,125	1.0
諸 収 入	3,267,920	1.9	3,393,447	1.6	3,179,734	1.6	4,094,536	2.2
市 債 金	19,134,379	11.2	19,374,281	8.8	25,899,855	13.0	17,401,110	9.2
繰 越 金	3,621,087	2.1	4,225,457	1.9	3,837,996	1.9	5,418,801	2.9
<b>総 額</b>	<b>166,423,046</b>	<b>100.0</b>	<b>215,766,564</b>	<b>100.0</b>	<b>193,253,973</b>	<b>100.0</b>	<b>185,276,644</b>	<b>100.0</b>
議 会 費	760,792	0.5	719,913	0.3	709,865	0.4	721,089	0.4
総 務 費	17,753,499	10.7	59,160,456	27.4	21,034,260	10.9	27,941,540	15.1
民 生 費	59,111,125	35.5	63,509,502	29.4	71,534,792	37.0	68,952,934	37.2
衛 生 費	9,057,890	5.4	9,773,197	4.5	15,160,419	7.8	12,766,085	6.9
労 働 費	1,250,166	0.8	622,556	0.3	670,626	0.3	622,554	0.3
農 林 水 産 業 費	4,387,000	2.6	5,063,577	2.4	4,742,480	2.5	5,356,821	2.9
商 工 費	4,136,215	2.5	6,081,033	2.8	4,851,159	2.5	5,217,278	2.8
土 木 費	25,586,137	15.4	26,169,822	12.1	25,536,836	13.2	22,946,933	12.4
消 防 費	5,545,318	3.3	5,185,563	2.4	4,356,355	2.3	4,846,517	2.6
教 育 費	16,665,502	10.0	18,003,460	8.4	23,031,913	11.9	13,757,073	7.4
災 害 復 旧 費	173,659	0.1	115,436	0.1	81,761	0.0	133,279	0.1
公 債 費	21,995,743	13.2	21,362,049	9.9	21,543,507	11.2	22,014,541	11.9
諸 支 出 金	-	-	-	-	-	-	-	-
繰 上 充 用 金	-	-	-	-	-	-	-	-

資料:財務部財政課

17-4 一般会計性質別歳出当初予算額

(単位:千円)

科 目	令和元年度		2年度		3年度		4年度		5年度	
	予算額	構成比(%)	予算額	構成比(%)	予算額	構成比(%)	予算額	構成比(%)	予算額	構成比(%)
<b>総 額</b>	<b>164,238,750</b>	<b>100.0</b>	<b>165,568,489</b>	<b>100.0</b>	<b>172,702,846</b>	<b>100.0</b>	<b>167,898,256</b>	<b>100.0</b>	<b>167,251,395</b>	<b>100.0</b>
義 務 的 経 費	79,826,446	48.6	84,535,113	51.0	84,224,778	48.8	85,861,507	51.2	85,954,522	51.3
人 件 費	24,825,786	15.1	27,552,199	16.6	27,437,199	15.9	27,478,833	16.4	26,647,804	15.9
扶 助 費	32,898,616	20.0	35,385,233	21.4	35,535,038	20.6	36,897,351	22.0	37,821,028	22.6
公 債 費	22,102,044	13.5	21,597,681	13.0	21,252,541	12.3	21,485,323	12.8	21,485,690	12.8
投 資 的 経 費	20,038,948	12.2	20,968,008	12.6	27,320,599	15.8	18,864,441	11.2	16,650,872	10.0
普 通 建 設 事 業	20,015,448	12.2	20,896,008	12.6	27,297,099	15.8	18,840,941	11.2	16,606,852	10.0
災 害 復 旧 事 業	23,500	0.0	72,000	0.0	23,500	0.0	23,500	0.0	44,020	0.0
失 業 対 策 事 業	-	-	-	-	-	-	-	-	-	-
そ の 他 の 経 費	64,373,356	39.2	60,065,368	36.4	61,157,469	35.4	63,172,308	37.6	64,646,001	38.7
出 資 金 ・ 貸 付 金	3,001,754	1.8	3,024,674	1.9	3,254,167	1.9	3,178,961	1.9	3,204,838	2.0
繰 上 収 入	16,269,600	9.9	16,924,314	10.2	16,908,455	9.8	17,280,083	10.3	17,790,627	10.6
そ の 他	45,102,002	27.5	40,116,380	24.3	40,994,847	23.7	42,713,264	25.4	43,650,536	26.1

資料:財務部財政課

## 17-5 一般会計性質別歳出決算額

(単位:千円)

科 目	平成30年度		令和元年度		2年度		3年度		4年度	
	決算額	構成比(%)	決算額	構成比(%)	決算額	構成比(%)	決算額	構成比(%)	決算額	構成比(%)
総 額	162,267,239	100.0	166,423,046	100.0	215,766,564	100.0	193,253,973	100.0	185,276,644	100.0
義務的経費	78,043,317	48.1	79,804,051	47.9	83,127,012	38.5	93,282,646	48.2	90,208,738	48.7
人件費	23,076,034	14.2	23,611,083	14.2	25,517,384	11.8	25,573,304	13.2	25,984,065	14.0
扶助費	32,709,425	20.2	34,197,225	20.5	36,247,579	16.8	46,165,835	23.9	42,210,132	22.8
公債費	22,257,858	13.7	21,995,743	13.2	21,362,049	9.9	21,543,507	11.1	22,014,541	11.9
投資的経費	23,024,739	14.2	25,374,814	15.2	25,136,612	11.7	33,368,317	17.3	25,827,358	14.0
普通建設事業	22,755,100	14.0	25,201,155	15.1	25,021,176	11.6	33,286,555	17.2	25,694,080	13.9
災害復旧事業	269,639	0.2	173,659	0.1	115,436	0.1	81,762	0.1	133,278	0.1
失業対策事業	-	-	-	-	-	-	-	-	-	-
その他の経費	61,199,183	37.7	61,244,181	36.9	107,502,940	49.8	66,603,010	34.5	69,240,548	37.3
出資金・貸付金	2,907,517	1.8	3,225,155	1.9	3,114,437	1.4	3,490,327	1.8	3,142,197	1.6
繰出金	15,653,939	9.6	15,944,293	9.6	16,275,141	7.5	16,374,941	8.5	17,164,699	9.2
その他	42,637,727	26.3	42,074,733	25.4	88,113,362	40.9	46,737,742	24.2	48,933,652	26.5

資料:財務部財政課

## 17-6 特別会計予算・決算の状況

(単位:千円)

年度	予 算		決 算				
	当初	最終	歳入	対最終 予算比	歳出	対最終 予算比	差引
			<b>総 額</b>				
令和元年度	131,089,687	133,772,584	131,017,853	97.9	130,113,519	97.3	904,333
2	129,883,191	133,802,310	130,757,719	97.7	128,654,463	96.2	2,103,256
3	127,738,274	134,743,292	133,159,617	98.8	131,926,480	97.9	1,233,137
4	132,911,730	143,418,697	141,656,454	98.8	140,126,961	97.7	1,529,493
5	<b>140,801,274</b>						
			<b>公 債 管 理</b>				
令和元年度	27,727,384	27,733,001	27,385,554	98.7	27,385,554	98.7	0
2	24,040,161	23,810,161	23,809,837	99.9	23,809,837	99.9	0
3	23,142,062	22,906,062	22,902,569	99.9	22,902,569	99.9	0
4	24,378,990	24,348,990	24,347,491	99.9	24,347,491	99.9	0
5	<b>22,433,262</b>						
			<b>駐 車 場 事 業</b>				
令和元年度	378,597	378,597	353,575	93.4	353,575	93.4	0
2	360,914	240,914	236,971	98.4	236,971	98.4	0
3	288,285	269,316	263,830	98.0	263,830	98.0	0
4	300,510	331,403	308,745	93.2	308,745	93.2	0
5	<b>310,445</b>						
			<b>母子父子寡婦福祉資金貸付事業</b>				
令和元年度	72,125	72,125	72,075	99.9	68,051	94.4	4,024
2	81,610	82,930	84,854	102.3	61,227	73.8	23,627
3	85,954	85,954	82,969	96.5	47,703	55.5	35,266
4	69,701	69,701	77,640	111.4	50,279	72.1	27,361
5	<b>64,370</b>						
			<b>後 期 高 齢 者 医 療 事 業</b>				
令和元年度	10,540,820	10,655,901	10,632,467	99.8	10,621,659	99.7	10,808
2	10,924,570	11,133,869	11,118,542	99.9	11,098,141	99.7	20,401
3	11,161,331	11,292,516	11,305,456	100.1	11,279,460	99.9	25,997
4	11,678,107	11,838,610	11,826,863	99.9	11,814,257	99.8	12,606
5	<b>12,262,661</b>						
			<b>ま ち な か 診 療 所 事 業</b>				
令和元年度	125,993	124,045	117,029	94.3	117,029	94.3	0
2	142,094	137,454	130,610	95.0	130,610	95.0	0
3	131,248	118,029	110,469	93.6	110,469	93.6	0
4	140,331	133,808	125,399	93.7	125,399	93.7	0
5	<b>129,475</b>						



特別会計予算・決算の状況(つづき)

(単位:千円)

年度	予 算		決 算				差 引
	当 初	最 終	歳 入	対 最 終 予 算 比	歳 出	対 最 終 予 算 比	
<b>介 護 保 険 事 業</b>							
令和元年度	42,491,557	43,231,532	42,475,041	98.3	41,616,857	96.3	858,184
2	43,913,244	44,793,771	43,505,117	97.1	41,967,669	93.7	1,537,448
3	44,286,465	45,806,674	44,705,558	97.6	43,594,692	95.2	1,110,866
4	44,031,667	45,137,988	43,914,226	97.3	42,631,795	94.4	1,282,431
<b>5</b>	<b>44,872,767</b>						
<b>国 民 健 康 保 険 事 業</b>							
令和元年度	35,368,236	35,825,305	35,103,961	98.0	35,103,961	98.0	0
2	33,602,331	33,700,389	32,789,682	97.3	32,345,256	96.0	444,426
3	33,356,520	34,500,596	34,203,702	99.1	34,203,702	99.1	0
4	32,557,773	33,046,969	32,922,559	99.6	32,922,559	99.6	0
<b>5</b>	<b>32,095,468</b>						
<b>企 業 団 地 造 成 事 業</b>							
令和元年度	483,988	3,541,230	2,766,145	78.1	2,766,035	78.1	110
2	1,221,869	2,915,258	2,459,592	84.4	2,459,522	84.4	70
3	231,363	2,862,777	2,801,395	97.9	2,801,395	97.9	0
4	185,319	1,927,426	1,920,838	99.7	1,920,838	99.7	0
<b>5</b>	<b>162,149</b>						
<b>白 樺 ハ イ ツ 事 業</b>							
令和元年度	33,283	35,083	35,040	99.9	35,040	99.9	0
2	33,473	51,710	51,640	99.9	51,640	99.9	0
3	-	-	-	-	-	-	-
4	-	-	-	-	-	-	-
<b>5</b>	<b>-</b>						
<b>牛 岳 温 泉 健 康 セ ン タ ー 事 業</b>							
令和元年度	43,351	43,351	43,336	99.9	43,336	99.9	0
2	46,164	48,352	47,672	98.6	47,672	98.6	0
3	48,698	51,283	51,242	99.9	51,242	99.9	0
4	50,429	54,194	54,140	99.9	54,140	99.9	0
<b>5</b>	<b>51,660</b>						
<b>牛 岳 温 泉 ス キ ー 場 事 業</b>							
令和元年度	160,240	137,661	129,819	94.3	129,819	94.3	0
2	156,525	154,525	142,747	92.4	142,747	92.4	0
3	135,823	151,920	148,558	97.8	148,558	97.8	0
4	155,396	163,396	155,260	95.0	141,274	86.5	13,986
<b>5</b>	<b>161,487</b>						
<b>競 輪 事 業</b>							
令和元年度	11,734,869	10,032,471	10,006,766	99.7	10,000,148	99.7	6,618
2	13,332,243	14,647,135	14,319,711	97.8	14,266,049	97.4	53,662
3	13,051,217	14,859,584	14,750,457	99.3	14,713,882	99.0	36,575
4	17,294,118	23,595,759	23,477,967	99.5	23,315,414	98.8	162,553
<b>5</b>	<b>25,621,736</b>						
<b>農 業 集 落 排 水 事 業</b>							
令和元年度	1,469,680	1,478,733	1,407,107	95.2	1,407,075	95.2	32
2	1,476,539	1,530,671	1,496,034	97.7	1,496,034	97.7	0
3	1,340,733	1,343,286	1,335,153	99.4	1,335,153	99.4	0
4	1,368,016	1,359,920	1,343,692	98.8	1,343,692	98.8	0
<b>5</b>	<b>1,364,212</b>						
<b>公 設 地 方 卸 売 市 場 事 業</b>							
令和元年度	293,157	317,142	307,769	97.0	307,769	97.0	0
2	363,124	366,841	360,552	98.3	360,552	98.3	0
3	321,921	338,641	322,259	95.2	322,259	95.2	0
4	416,602	875,762	835,366	95.4	828,521	94.6	6,845
<b>5</b>	<b>1,138,612</b>						

## 特別会計予算・決算の状況(つづき)

(単位:千円)

年度	予 算		決 算				差 引
	当 初	最 終	歳 入	対 最 終 予 算 比	歳 出	対 最 終 予 算 比	
<b>軌 道 整 備 事 業</b>							
令和元年度	21,029	21,029	43,004	204.5	18,447	87.7	24,557
2	27,698	27,698	49,152	177.5	25,530	92.2	23,622
3	25,926	25,926	48,318	186.4	23,884	92.1	24,434
4	25,972	25,972	47,898	184.4	24,187	93.1	23,711
<b>5</b>	<b>27,437</b>						
<b>賃 貸 住 宅 ・ 店 舗 事 業</b>							
令和元年度	145,378	145,378	139,164	95.7	139,164	95.7	0
2	160,632	160,632	155,006	96.5	155,006	96.5	0
3	130,728	130,728	127,682	97.7	127,682	97.7	0
4	258,799	508,799	298,370	58.6	298,370	58.6	0
<b>5</b>	<b>105,533</b>						

資料:財務部財政課

## 17-7 公営企業会計決算の状況

(単位:千円)

令和4年度

事業名	収 益 的 収 支						資 本 的 収 支	
	総 収 益	う ち 料 金 収 入	総 費 用	う ち 職 員 給 与	う ち 減 価 償 却 費	う ち 支 払 利 息	収 入	支 出
水 道 事 業	7,051,722	5,659,125	6,467,782	565,181	3,684,063	575,442	3,437,792	7,147,138
工業用水道事業	461,514	419,338	276,868	28,857	128,304	7,990	22	131,908
公共下水道事業	15,867,924	7,406,018	13,930,261	366,345	8,675,302	1,481,238	6,067,919	13,187,453
病 院 事 業	13,388,253	11,365,687	13,509,464	7,378,247	765,295	15,556	846,302	1,476,765

資料:上下水道局経営企画課、病院事業局管理部経営管理課

注:病院事業の決算については、富山まちなか病院(平成31年4月1日開院)分を含む。

## 17-8 富山市財政力指数

(単位:千円)

年 度	基準財政需要額	基準財政収入額	財政力指数
平成 30年度	74,082,006	61,555,864	0.828
令 和 元	76,041,494	62,357,937	0.826
2	77,256,679	64,226,382	0.827
3	78,923,738	62,296,879	0.814
<b>4</b>	<b>81,611,857</b>	<b>65,583,049</b>	<b>0.808</b>

資料:財務部財政課

## 17-9 市税の収納状況

(単位:千円)

年 度	調 定 額	収 入 額	収 納 率 (%)
平成 30年度	78,514,515	74,893,970	95.4
令和 元	78,214,906	74,846,630	95.7
2	77,369,953	73,826,489	95.4
3	76,839,295	74,024,974	96.3
<b>4</b>	<b>79,380,947</b>	<b>76,720,387</b>	<b>96.6</b>

資料:財務部納税課

## 17-10 市民1人当たりの市税負担額

年 度	総額 (千円)	市民1人当たり 負担額 (円)	税 目	総額 (千円)
平成 30年度	74,893,970	180,075	市 民 税	33,257,113
令和 元	74,846,630	180,502	個 人	25,264,621
2	73,826,489	178,799	法 人	7,992,492
3	74,024,974	180,455	固 定 資 産 税	31,419,468
<b>4</b>	<b>76,720,387</b>	<b>188,251</b>	軽 自 動 車 税	1,305,795
			市 た ば こ 税	2,835,325
			入 湯 税	65,642
			事 業 所 税	3,712,934
			都 市 計 画 税	4,124,110
			特 別 土 地 保 有 税	0

資料:財務部納税課

注:市民1人当たり負担額は各年度末人口で算出した。

令和5年3月末現在 住民基本台帳人口407,542人。

:端数処理のため内訳と合計が一致しない場合がある。

## 17-11 市営競輪の概況

年 度	開 催 日 数(日)	入 場 人 員(人)	車 券 売 上 高(千円)
平成 30年度	46	63,694	9,673,523
令和 元	43	54,700	9,473,494
2	46	43,948	13,928,666
3	52	51,979	14,322,102
<b>4</b>	<b>62</b>	<b>52,005</b>	<b>23,036,509</b>

資料:商工労働部公営競技事務所



## 18 司法・治安及び災害

## 1 8 司法・治安及び災害

## 18-1 民事事件処理状況

(単位:件)

年度・種類	新受	既済	未済
<b>富山地方裁判所(本庁)</b>			
平成 30年度	1,885	1,801	995
令和 元	2,106	2,052	1,049
2	2,040	1,966	1,123
3	2,013	2,049	1,087
<b>4</b>	<b>2,056</b>	<b>2,069</b>	<b>1,074</b>
第一審通常訴訟	287	280	367
手形・小切手訴訟	-	-	-
控訴	22	29	14
民事・商事・借地非訟	2	1	1
保全命令(仮差押・仮処分)	23	23	2
民事執行	1,098	1,090	520
破産	193	186	77
再生	39	36	15
その他の	392	424	78
<b>富山簡易裁判所</b>			
平成 30年度	1,675	1,663	168
令和 元	1,789	1,768	189
2	1,411	1,420	180
3	1,210	1,218	172
<b>4</b>	<b>1,298</b>	<b>1,334</b>	<b>136</b>
通常訴訟	454	455	100
少額訴訟	36	39	8
手形・小切手訴訟	-	-	-
和解	5	5	-
督促	417	418	1
公示催告	2	2	-
保全命令(仮差押・仮処分)	1	1	-
過料	24	23	1
調停	136	161	26
その他の	223	230	-

資料:富山地方裁判所

注:管轄区域、家事(富山市、滑川市、上市町、立山町、舟橋村)

:再生には小規模個人再生、給与所得者等再生を含む。

18-2 刑事事件処理状況

(単位:件)

年度・種類	新受	既済	未済
<b>富山地方裁判所(本庁)</b>			
平成30年度	1,064	1,056	59
令和元	1,120	1,101	78
2	1,276	1,280	74
3	1,437	1,372	139
<b>4</b>	<b>1,505</b>	<b>1,531</b>	<b>113</b>
通常第一審事件	221	242	113
その他の事件	1,284	1,289	-
<b>富山簡易裁判所</b>			
平成30年度	2,443	2,433	23
令和元	2,603	2,601	25
2	2,502	2,504	23
3	2,804	2,804	23
<b>4</b>	<b>2,620</b>	<b>2,584</b>	<b>59</b>
通常第一審事件	43	41	8
略式事件	864	830	51
その他の事件	1,713	1,713	-

資料:富山地方裁判所

注:管轄区域、家事(富山市、滑川市、上市町、立山町、舟橋村)

18-3 家庭裁判事件

(単位:件)

年度	家事調停事件			家事審判事件			少年保護事件		
	新受	既済	未済	新受	既済	未済	新受	既済	未済
平成30年度	513	503	229	4,044	3,978	278	285	275	56
令和元	566	603	192	4,236	4,249	265	261	270	47
2	518	564	146	4,344	4,272	337	279	287	39
3	548	510	184	4,500	4,597	240	220	227	32
<b>4</b>	<b>432</b>	<b>400</b>	<b>216</b>	<b>4,855</b>	<b>4,815</b>	<b>280</b>	<b>215</b>	<b>226</b>	<b>21</b>

資料:富山家庭裁判所

注:管轄区域 家事(富山市、滑川市、上市町、立山町、舟橋村)

:管轄区域 少年(富山市、滑川市、上市町、立山町、舟橋村、魚津市、黒部市、入善町、朝日町)

18-4 検察官処理事件

(単位:件)

年度	受 理			既 済					未 済
	総数	旧受	新受	総数	起訴	不起訴	中止	移送	
平成30年度	7,533	122	7,411	7,484	2,283	3,958	3	1,240	49
令和元	7,194	49	7,145	7,142	2,449	3,460	2	1,231	52
2	6,897	52	6,845	6,878	2,364	3,179	5	1,330	19
3	6,456	19	6,437	6,404	2,225	3,026	10	1,143	52
<b>4</b>	<b>6,358</b>	<b>52</b>	<b>6,306</b>	<b>6,273</b>	<b>2,180</b>	<b>3,021</b>	<b>1</b>	<b>1,071</b>	<b>85</b>

資料:富山地方検察庁

注:移送欄には、家裁送致件数を含む。

:富山地方検察庁全体(富山、高岡、魚津、砺波)の件数である。

## 18-5 登記・供託・人権擁護取扱件数

(単位:件)

年度	登 記			供 託		人権擁護	
	不動産	商業法人	証明書等	受 入	払 渡	人権侵犯	人権相談
平成30年度	47,226	10,840	568,674	1,136	842	260	2,067
令和元	44,149	11,107	557,737	992	915	219	2,166
2	37,797	11,232	574,356	1,077	893	152	1,901
3	39,112	11,378	560,773	916	973	117	1,819
<b>4</b>	<b>40,111</b>	<b>10,836</b>	<b>557,811</b>	<b>1,075</b>	<b>1,096</b>	<b>150</b>	<b>1,953</b>

資料:富山地方法務局

注:不動産登記は富山市及び中新川郡を合わせた数である。

:商業法人登記は富山県全体の数である。

:証明書等は登記情報交換サービスにより発行した富山県内及び富山県外のものも含む。

:供託及び人権擁護分は富山県全体の数である。

:人権擁護分は暦年の数である。

## 18-6 刑務所収容者の状況

(単位:人)

年次	総 数			既 決			未 決		
	入 所	出 所	年末現在	入 所	出 所	年末現在	入 所	出 所	年末現在
平成 30年	297	297	359	211	228	336	86	69	23
令和 元	258	345	272	169	249	256	89	96	16
2	304	289	290	223	205	275	81	84	15
3	334	299	325	236	212	299	98	87	26
<b>4</b>	<b>295</b>	<b>322</b>	<b>297</b>	<b>209</b>	<b>228</b>	<b>280</b>	<b>86</b>	<b>94</b>	<b>17</b>

資料:富山刑務所

## 18-7 少年鑑別所の状況

(単位:人)

年次	総 数		凶悪犯		粗暴犯		財産犯		性 犯		薬物犯		交通犯		その他	
	うち男	うち女	うち男	うち女	うち男	うち女	うち男	うち女	うち男	うち女	うち男	うち女	うち男	うち女	うち男	うち女
平成 30年	38	37	-	-	8	8	12	12	4	3	1	1	8	8	5	5
令和 元	22	19	1	-	8	7	8	8	1	1	1	1	1	-	2	2
2	14	12	1	-	2	2	9	8	-	-	1	1	-	-	1	1
3	14	12	-	-	2	2	4	4	3	3	4	3	-	-	1	-
<b>4</b>	<b>25</b>	<b>21</b>	<b>-</b>	<b>-</b>	<b>5</b>	<b>4</b>	<b>8</b>	<b>6</b>	<b>4</b>	<b>4</b>	<b>3</b>	<b>3</b>	<b>1</b>	<b>1</b>	<b>4</b>	<b>3</b>

資料:名古屋少年鑑別所富山少年鑑別支所



18-8 保護観察の状況

(単位:件)

年次	総数						家庭裁判所の保護処分による保護観察(1号観察)		
	受理	うち 交通事件	終了	うち 交通事件	年末現在	うち 交通事件	受理	終了	年末現在
平成 30年	136	50	161	53	146	29	79	85	70
令和 元	159	37	143	42	162	24	80	77	73
2	141	45	173	52	130	17	78	91	60
3	140	34	144	38	100	13	64	68	40
<b>4</b>	<b>126</b>	<b>27</b>	<b>112</b>	<b>29</b>	<b>115</b>	<b>12</b>	<b>59</b>	<b>50</b>	<b>50</b>

年次	少年院仮退院 (2号観察)			刑務所仮釈放 (3号観察)			保護観察付執行猶予 (4号観察)		
	受理	終了	年末現在	受理	終了	年末現在	受理	終了	年末現在
平成 30年	6	14	4	29	37	12	22	25	60
令和 元	11	6	9	39	31	20	29	29	60
2	9	8	10	39	46	13	15	28	47
3	8	8	11	48	48	6	20	20	43
<b>4</b>	<b>6</b>	<b>10</b>	<b>7</b>	<b>49</b>	<b>35</b>	<b>20</b>	<b>12</b>	<b>17</b>	<b>38</b>

資料: 富山保護観察所

18-9 市町村別刑法犯認知件数

(単位:件)

令和4年

市町村別	区分	総数	凶悪犯	粗暴犯	窃盗犯	知能犯	風俗犯	その他
富山県		3,929	15	603	2,485	276	39	511
<b>富山市</b>		<b>1,884</b>	<b>7</b>	<b>273</b>	<b>1,216</b>	<b>123</b>	<b>23</b>	<b>242</b>
高岡市		608	3	108	347	52	5	93
魚津市		131	-	20	84	6	-	21
氷見市		174	-	22	123	6	4	19
滑川市		134	-	16	90	10	-	18
黒部市		106	-	14	76	7	1	8
砺波市		154	-	37	89	6	-	22
小矢部市		83	3	9	62	4	1	4
南砺市		99	-	22	42	20	1	14
射水市		331	2	52	212	18	1	46
舟橋村		5	-	-	4	1	-	-
上市町		49	-	8	30	2	2	7
立山町		67	-	12	47	3	1	4
入善町		47	-	5	31	7	-	4
朝日町		21	-	4	10	2	-	5
発生地不明		36	-	1	22	9	-	4

資料: 富山県警察本部

注: 交通関係の業務上過失致死傷を除く。

18-10 刑法犯認知・検挙件数

(単位:件)

年次	罪種別	総数		凶悪犯		粗暴犯		窃盗犯		知能犯		風俗犯		その他刑法犯	
		認知	検挙	認知	検挙	認知	検挙	認知	検挙	認知	検挙	認知	検挙	認知	検挙
平成 30年		2,355	1,122	13	12	224	187	1,599	751	139	66	17	14	363	92
令和 元		2,204	1,097	14	14	224	221	1,531	654	112	88	15	6	308	114
2		2,246	1,236	11	10	299	273	1,448	737	129	78	17	14	342	124
3		2,155	1,421	7	9	311	287	1,390	919	124	64	16	16	307	126
<b>4</b>		<b>1,884</b>	<b>1,149</b>	<b>7</b>	<b>4</b>	<b>273</b>	<b>261</b>	<b>1,216</b>	<b>737</b>	<b>123</b>	<b>50</b>	<b>23</b>	<b>18</b>	<b>242</b>	<b>79</b>

資料: 富山県警察本部

注: 交通関係の業務上過失致死傷を除く。

## 18-11 特別法犯検挙件数

(単位:件)

法令別	平成30年	令和元年	2年	3年	4年
<b>特別法犯検挙件数総数</b>	<b>239</b>	<b>257</b>	<b>304</b>	<b>339</b>	<b>298</b>
軽犯罪法	72	56	107	84	78
迷惑防止条例	28	25	20	26	28
動物愛護管理法	-	-	-	2	-
風営適正化法	1	1	3	2	5
売春防止法	-	-	-	-	3
児童福祉法	-	-	-	-	-
二十歳未満ノ者ノ飲酒ノ禁止ニ関スル法律	-	-	1	2	-
二十歳未満ノ者ノ喫煙ノ禁止ニ関スル法律	-	-	-	-	-
青少年健全育成条例	13	20	27	29	28
児童買春・児童ポルノ禁止法	10	16	5	6	6
出会い系サイト規制法	-	-	-	-	-
古物営業法	-	-	-	-	-
貸金業規制法	-	-	-	-	1
犯罪収益移転防止法	16	5	13	13	13
銃刀法	24	26	34	43	36
狩猟法	-	-	-	-	-
火薬類取締法	-	1	-	1	-
消防法	1	-	-	-	-
麻薬等取締法	-	1	3	-	-
大麻取締法	4	20	7	29	12
覚醒剤取締法	15	25	29	29	27
薬事法	-	-	-	2	5
毒物及び劇物取締法	-	1	-	-	-
廃棄物処理法	43	29	40	31	23
狂犬病予防法	-	1	1	1	-
労働基準法	-	-	-	-	-
特定商取引法	-	2	1	-	2
水産資源保護法	-	-	-	-	-
電波法	-	-	-	-	-
商標法	-	2	-	-	1
著作権法	-	-	-	-	2
その他	9	23	9	26	17
公職選挙法	-	-	-	1	-
入国管理法	3	3	4	12	11

資料: 富山県警察本部

注: 交通関係法令(道路交通法、道路運送法、道路運送車両法、自動車損害賠償補償法、保管場所法)を除く。

18-12 非行少年検挙・補導状況(刑法犯・特別法犯)

(1)男女別・学職別(単位:人)

年次	総数			学 生 ・ 生 徒					有職少年	無職少年
		男	女	未就学・小学校	中学校	高校	大学	各種学校		
平成 30年	149	131	18	12	38	52	5	1	32	9
令和 元	182	153	29	19	49	48	6	6	39	15
2	150	126	24	4	43	39	4	6	37	17
3	141	120	21	13	34	40	1	5	39	9
<b>4</b>	<b>121</b>	<b>97</b>	<b>24</b>	<b>20</b>	<b>25</b>	<b>36</b>	<b>3</b>	<b>6</b>	<b>27</b>	<b>4</b>

資料:富山県警察本部

注:富山中央警察署、富山北警察署(再編により令和2年11月23日まで)、  
富山南警察署及び富山西警察署管内分。

(2)罪種別(単位:人)

年次	罪種別 総数	刑 法 犯						特 別 法 犯 (うち大麻取締法)
		計	凶悪犯	粗暴犯	窃盗犯	知能犯	その他	
平成 30年	149	117	-	21	60	8	28	32 (1)
令和 元	182	139	2	22	81	8	26	43 (7)
2	150	109	-	17	76	-	16	41 -
3	141	90	2	26	46	5	11	51 (3)
<b>4</b>	<b>121</b>	<b>94</b>	<b>-</b>	<b>22</b>	<b>46</b>	<b>5</b>	<b>21</b>	<b>27 (2)</b>

資料:富山県警察本部

注:富山中央警察署、富山北警察署(再編により令和2年11月23日まで)、  
富山南警察署及び富山西警察署管内分。  
凶悪犯・・・放火、強盗、強制性交等。粗暴犯・・・暴行、傷害、恐喝等。  
窃盗犯・・・万引き、乗り物盗、侵入盗等。知能犯・・・詐欺、横領等。  
その他・・・占有離脱物横領等。

18-13 補導(声かけ)状況

(単位:人)

年次	総数	中央補導	特別補導	小学生	中学生	高校生	大学生等	有職者	無職者
平成 30年	2,363	920	1,443	749	684	830	36	59	5
令和 元	1,959	764	1,195	505	539	834	34	37	10
2	1,234	580	654	472	270	424	31	37	-
3	1,005	563	442	408	221	340	23	13	-
<b>4</b>	<b>1,479</b>	<b>595</b>	<b>884</b>	<b>551</b>	<b>447</b>	<b>452</b>	<b>2</b>	<b>25</b>	<b>2</b>

資料:防災危機管理部生活安全交通課

注:中央補導とは年間を通じて定例的に行うもの。

:特別補導とは全日本チンドンコンクール、山王まつり、富山まつり、水橋橋まつり、岩瀬みなと祭、  
夏季・年末一斉補導等。

(単位:件・人)

年次・事故別	総 数			富 山 署		
	出動件数	搬送件数	搬送人員	出動件数	搬送件数	搬送人員
平成 30年	19,361	18,367	18,462	11,498	10,926	10,976
令和 元	19,424	18,382	18,493	11,584	10,921	10,981
2	17,424	16,496	16,561	10,320	9,749	9,786
3	18,554	17,567	17,650	10,844	10,249	10,285
4	<b>21,697</b>	<b>20,670</b>	<b>20,744</b>	<b>12,475</b>	<b>11,819</b>	<b>11,857</b>
火 災 事 故	69	13	14	36	6	7
自 然 災 害	16	16	16	12	12	12
水 難 事 故	35	18	19	14	8	8
交 通 事 故	908	863	904	509	482	501
労 働 災 害	153	153	155	68	68	70
運 動 競 技	118	116	116	47	46	46
一 般 負 傷	3,031	2,945	2,946	1,660	1,607	1,608
加 害 事 故	42	37	37	25	21	21
自 損 行 為	182	150	150	114	93	93
急 ぞ の 病 他	14,729	14,080	14,103	8,422	8,003	8,014
	2,414	2,279	2,284	1,568	1,473	1,477
年次・事故別	大 沢 野 署			大 山 署		
	出動件数	搬送件数	搬送人員	出動件数	搬送件数	搬送人員
平成 30年	1,056	1,012	1,021	584	550	554
令和 元	1,021	971	981	634	609	615
2	895	856	859	596	573	576
3	1,009	958	965	652	614	620
4	<b>1,208</b>	<b>1,154</b>	<b>1,160</b>	<b>826</b>	<b>794</b>	<b>798</b>
火 災 事 故	3	1	1	6	3	3
自 然 災 害	-	-	-	-	-	-
水 難 事 故	2	1	1	2	1	1
交 通 事 故	64	61	65	21	20	22
労 働 災 害	13	13	13	2	2	2
運 動 競 技	6	5	5	4	4	4
一 般 負 傷	186	179	179	125	124	124
加 害 事 故	-	-	-	1	1	1
自 損 行 為	9	6	6	7	4	4
急 ぞ の 病 他	833	802	803	567	545	547
	92	86	87	91	90	90

資料:富山市消防局

救急状況

富山北署			呉羽署			水橋署		
出動件数	搬送件数	搬送人員	出動件数	搬送件数	搬送人員	出動件数	搬送件数	搬送人員
1,975	1,862	1,873	1,273	1,197	1,202	761	728	731
1,929	1,826	1,841	1,324	1,261	1,266	793	761	766
1,765	1,682	1,690	1,154	1,083	1,089	778	752	752
1,902	1,805	1,812	1,307	1,232	1,244	750	718	719
<b>2,323</b>	<b>2,220</b>	<b>2,227</b>	<b>1,443</b>	<b>1,376</b>	<b>1,381</b>	<b>934</b>	<b>907</b>	<b>911</b>
11	3	3	4	-	-	2	-	-
1	1	1	1	1	1	-	-	-
9	2	3	2	2	2	1	1	1
87	81	83	63	59	64	31	31	33
22	22	22	13	13	13	7	7	7
43	43	43	8	8	8	4	4	4
330	320	320	199	195	195	146	144	144
1	1	1	2	2	2	3	3	3
13	12	12	13	12	12	5	5	5
1,600	1,536	1,540	1,010	964	964	651	633	635
206	199	199	128	120	120	84	79	79
八尾署			婦中署			特別救急隊		
出動件数	搬送件数	搬送人員	出動件数	搬送件数	搬送人員	出動件数	搬送件数	搬送人員
682	657	661	1,459	1,367	1,376	73	68	68
619	593	594	1,422	1,350	1,359	98	90	90
600	570	573	1,237	1,158	1,163	79	73	73
625	597	602	1,330	1,267	1,276	135	127	127
<b>756</b>	<b>733</b>	<b>737</b>	<b>1,591</b>	<b>1,530</b>	<b>1,536</b>	<b>141</b>	<b>137</b>	<b>137</b>
1	-	-	6	-	-	-	-	-
2	2	2	-	-	-	-	-	-
1	1	1	4	2	2	-	-	-
35	34	38	98	95	98	-	-	-
5	5	5	22	22	22	1	1	1
-	-	-	6	6	6	-	-	-
112	107	107	252	249	249	21	20	20
2	2	2	8	7	7	-	-	-
8	7	7	12	10	10	1	1	1
537	522	522	1,032	999	1,002	77	76	76
53	53	53	151	140	140	41	39	39

## 18-15 交通人身事故

(1)発生件数・死傷者数(単位:件・人)

年次	発生件数	死者			負傷者			1日当たり 発生件数	1日当たり 死傷者数
		うち 65歳以上	うち 15歳以下		うち 65歳以上	うち 15歳以下			
平成30年	1,259	19	9	-	1,438	222	60	3.45	3.99
令和元	1,120	7	6	-	1,273	235	55	3.07	3.51
2	913	7	7	-	1,043	195	48	2.49	2.87
3	873	9	5	-	994	175	44	2.39	2.75
<b>4</b>	<b>929</b>	<b>9</b>	<b>7</b>	<b>-</b>	<b>1,049</b>	<b>177</b>	<b>39</b>	<b>2.55</b>	<b>2.90</b>

資料:富山県警察本部

注:高速道路上における事故を除く。

(2)原因別発生件数(単位:件)

年次	信号無視	通行区分 違反	最高速度 違反	横断禁止 転回違反	車間距離 不保持	追越し違反	右左折違反	優先通行 違反	歩行者 妨害等
平成30年	47	17	1	6	-	3	5	36	55
令和元	58	6	-	15	2	2	8	27	56
2	51	15	2	22	-	1	7	50	42
3	46	4	1	14	-	1	13	64	51
<b>4</b>	<b>45</b>	<b>13</b>	<b>-</b>	<b>30</b>	<b>1</b>	<b>1</b>	<b>8</b>	<b>63</b>	<b>32</b>

年次	徐行場所 違反	指定場所一 時不停止等	酒酔運転	過労等	脇見運転	安全速度	その他安全 運転義務違反	安全不確認 ドア開放	その他
平成30年	8	157	-	8	174	27	666	-	49
令和元	12	128	1	10	171	10	523	-	91
2	5	101	-	7	127	8	395	1	79
3	11	81	-	8	126	5	372	1	75
<b>4</b>	<b>5</b>	<b>72</b>	<b>-</b>	<b>7</b>	<b>135</b>	<b>22</b>	<b>415</b>	<b>2</b>	<b>78</b>

資料:富山県警察本部

注:高速道路上における事故を除く。

(3)類型別発生件数(単位:件)

年次	人対車両	自転車対車両	車両対車両	車両単独	踏切
平成30年	137	153	950	19	-
令和元	129	138	843	10	-
2	105	129	666	13	-
3	105	109	646	12	1
<b>4</b>	<b>99</b>	<b>114</b>	<b>702</b>	<b>14</b>	<b>-</b>

資料:富山県警察本部

注:高速道路上における事故を除く。

18-16 市町村別交通人身事故

令和4年

市町村別	区分		発生件数(件)	死傷者数		
				総数(人)	死者(人)	負傷者(人)
富山県	山	県	1,953	2,236	34	2,202
<b>富山市</b>	<b>山</b>	<b>市</b>	<b>929</b>	<b>1,058</b>	<b>9</b>	<b>1,049</b>
高岡市	岡	市	315	361	4	357
魚津市	津	市	53	58	2	56
氷見市	見	市	34	39	5	34
滑川市	川	市	59	67	-	67
黒部市	部	市	50	56	-	56
砺波市	波	市	107	126	2	124
小矢部市	部	市	37	41	-	41
南砺市	砺	市	58	71	6	65
射水市	水	市	224	267	3	264
舟橋村	橋	村	3	3	1	2
上山市	山	町	18	19	-	19
立山町	山	町	33	35	2	33
入善町	善	町	20	20	-	20
朝日町	日	町	6	6	-	6
高速度道路	道	路	7	9	-	9

資料:富山県警察本部

18-17 市内で発生した火災

年次	発生件数(件)	焼損棟数(棟)		罹災世帯(世帯)		人的損害(人)		焼損床面積		損害額(千円)
						死亡	負傷	建物(m <sup>2</sup> )	林野(a)	
平成30年	64	51	(4)	36	(2)	1	13	901	17	233,020
令和元	77	81	(17)	48	(11)	9	10	2,789	-	249,963
2	66	71	(13)	47	(6)	7	9	2,479	-	121,625
3	59	55	(14)	33	(9)	5	11	2,444	15	122,233
<b>4</b>	<b>56</b>	<b>58</b>	<b>(19)</b>	<b>33</b>	<b>(8)</b>	<b>9</b>	<b>12</b>	<b>3,900</b>	-	<b>268,991</b>
1月	11	6	(2)	2	-	2	1	408	-	5,122
2	3	2	-	2	-	1	-	11	-	204
3	4	5	(2)	4	(1)	2	1	262	-	13,047
4	6	4	(3)	2	(1)	-	-	189	-	18,193
5	3	1	-	-	-	-	1	-	-	2,960
6	4	6	(4)	2	(1)	-	2	262	-	6,923
7	4	2	-	2	-	-	1	-	-	91
8	1	1	-	1	-	-	-	-	-	52
9	8	16	(2)	9	(2)	2	2	1,134	-	174,698
10	5	7	(3)	3	(1)	1	1	541	-	5,370
11	3	3	-	2	-	-	1	531	-	8,411
12	4	5	(3)	4	(2)	1	2	562	-	33,920

資料:富山市消防局

注:( )内は内数で全焼棟数を表す。罹災世帯の( )内は、全焼した棟にいた世帯数(複数の場合あり)。

## 18-18 原因別(発火源)火災件数

(構成比:%)

種 別	平成30年		令和元年		2年		3年		4年	
	件数	構成比	件数	構成比	件数	構成比	件数	構成比	件数	構成比
<b>総 数</b>	<b>64</b>	<b>100.0</b>	<b>77</b>	<b>100.0</b>	<b>66</b>	<b>100.0</b>	<b>59</b>	<b>100.0</b>	<b>56</b>	<b>100.0</b>
電 気 に よ る も の	16	25.0	24	31.2	18	27.3	22	37.3	19	33.9
ガ ス 油 類 を 燃 料 と す る も の	6	9.4	8	10.4	6	9.1	5	8.5	8	14.3
まき、炭、石炭を燃料とするもの	-	-	3	3.9	2	3.0	-	-	2	3.6
火種(それ自身発火しているもの)	28	43.8	8	10.4	18	27.3	11	18.6	11	19.6
高 温 の 固 体	5	7.8	5	6.5	1	1.5	5	8.5	5	8.9
自然発火あるいは再燃を起こしやすいもの	4	6.3	1	1.3	4	6.1	1	1.7	1	1.8
危 険 物	-	-	1	1.3	2	3.0	-	-	-	-
天 災	-	-	-	-	2	3.0	1	1.7	-	-
そ の 他	5	7.8	27	35.1	13	19.7	14	23.7	10	17.9

資料:富山市消防局

注:その他は不明火、放火(疑い含む)などを表す。

## 18-19 覚知別火災状況

(単位:件)

年 次	総 数	119番	110番 から転送	加入電話	かけ付	事後聞知	その他無線
平成 30年	64	46	10	2	-	6	-
令 和 元	77	55	6	2	-	14	-
2	66	49	3	4	-	10	-
3	59	43	2	4	1	8	1
<b>4</b>	<b>56</b>	<b>41</b>	<b>8</b>	<b>-</b>	<b>-</b>	<b>7</b>	<b>-</b>

資料:富山市消防局

## 18-20 救急搬送者の居住地別状況

(単位:人)

年 次	総 数	市 内	市 外
平成 30年	18,462	16,969	1,493
令 和 元	18,493	16,957	1,536
2	16,561	15,482	1,079
3	17,650	16,464	1,186
<b>4</b>	<b>20,744</b>	<b>19,270</b>	<b>1,474</b>

資料:富山市消防局



# 19 行政及び選挙

## 19 行政及び選挙

## 19-1 歴代市長

令和5年12月末現在

	氏名	就任年月日	退任年月日
初代	森 雅 志	平成17. 4.25	令和 3. 4.23
2	藤 井 裕 久	令和 3. 4.24	

資料:企画管理部秘書課

## 19-2 市職員の概況

(単位:人)

各年4月1日現在

部局別	平成31年				令和2年				3年			
	職員定数	総数			職員定数	総数			職員定数	総数		
		男	女		男	女		男	女		男	女
<b>総数</b>	<b>4,817</b>	<b>3,989</b>	<b>1,990</b>	<b>1,999</b>	<b>4,817</b>	<b>4,035</b>	<b>2,006</b>	<b>2,029</b>	<b>4,817</b>	<b>4,075</b>	<b>2,007</b>	<b>2,068</b>
市長事務部局	2,569	2,142	1,031	1,111	2,569	2,185	1,044	1,141	2,569	2,228	1,046	1,182
上下水道局	217	164	135	29	217	166	138	28	217	167	136	31
病院事業局	820	792	191	601	820	790	194	596	820	786	196	590
議会事務局	24	23	13	10	24	22	11	11	24	21	9	12
選挙管理委員会事務局	6	6	5	1	6	6	6	-	6	6	6	-
監査委員事務局	8	7	5	2	8	7	4	3	8	7	4	3
教育委員会事務局	685	375	146	229	685	381	148	233	685	379	147	232
農業委員会事務局	14	10	4	6	14	10	4	6	14	10	5	5
消防局	474	470	460	10	474	468	457	11	474	471	458	13
部局別	4年				5年							
	職員定数	総数			職員定数	総数						
		男	女		男	女						
<b>総数</b>	<b>4,817</b>	<b>4,048</b>	<b>1,984</b>	<b>2,064</b>	<b>4,817</b>	<b>4,019</b>	<b>1,974</b>	<b>2,045</b>				
市長事務部局	2,569	2,247	1,035	1,212	2,569	2,229	1,031	1,198				
上下水道局	217	166	137	29	217	167	135	32				
病院事業局	820	778	191	587	820	782	188	594				
議会事務局	24	22	12	10	24	23	13	10				
選挙管理委員会事務局	6	6	6	-	6	6	6	-				
監査委員事務局	8	7	4	3	8	7	4	3				
教育委員会事務局	685	343	138	205	685	329	140	189				
農業委員会事務局	14	10	5	5	14	10	5	5				
消防局	474	469	456	13	474	466	452	14				

資料:企画管理部職員課

注:市長、副市長、政策監、上下水道事業管理者、病院事業管理者、教育長、常勤監査委員を除く。

## 19-3 市民相談室の利用状況

(単位:件)

年次	件数	受付区分				種類				
		来訪	電話	電子メール	文書	相談 問合せ	要望・ 陳情	苦情	意見	礼状
平成30年	4,587	1,750	716	497	1,624	2,375	1,586	137	485	4
令和元	4,336	1,615	679	565	1,477	1,828	1,764	150	585	9
2	6,274	1,765	1,628	1,138	1,743	3,183	1,699	290	1,091	11
3	5,010	1,569	1,192	400	1,849	2,571	2,169	177	89	4
<b>4</b>	<b>4,545</b>	<b>1,590</b>	<b>878</b>	<b>420</b>	<b>1,657</b>	<b>2,354</b>	<b>1,840</b>	<b>181</b>	<b>150</b>	<b>20</b>

資料:市民生活部市民協働相談課

注:消費生活相談は除く。

## 19-4 歴代市議会議員

令和5年12月末現在

	氏名	就任年月日	退任年月日
初代	力示健蔵	平成17. 5.16	平成18. 3.22
2	松本弘行	平成18. 3.22	平成19. 3.20
3	佐伯光一	平成19. 3.20	平成20. 3.24
4	五本幸正	平成20. 3.24	平成21. 4.23
5	五本幸正	平成21. 4.30	平成23. 6.16
6	笹木豊一	平成23. 6.16	平成24. 3.22
7	原田佳津広	平成24. 3.22	平成25. 4.23
8	村家博	平成25. 4.30	平成26. 3.24
9	中川勇	平成26. 3.24	平成27. 3.20
10	有澤守	平成27. 3.20	平成28. 3.23
11	市田龍一	平成28. 3.23	平成28. 9.21
12	高見隆夫	平成28. 9.21	平成29. 4.23
13	村上和久	平成29. 4.28	平成31. 2.12
14	横野昭	平成31. 2.12	平成31. 3. 1
15	舎川智也	平成31. 3. 1	令和 3. 4.23
16	高道秋彦	令和 3. 4.30	令和 4. 3.24
17	鋪田博紀	令和 4. 3.24	令和 5. 3.23
18	金厚有豊	令和 5. 3.23	

資料:議会事務局庶務課

## 19-5 市議会本会議開会及び付議件数

(単位:回・日・件)

年次	招集回数		会期 日数	付議件数											選挙	請願	陳情
	定例会	臨時会		総数	予算	条例案			議決	同意	認定	承認	意見書 決議	その他			
						議員	委員会	市長									
平成30年	4	-	83	229	52	1	-	61	44	15	21	7	26	2	3	8	-
令和元	4	1	94	222	51	2	-	68	45	6	21	3	22	4	4	9	2
2	4	1	89	242	62	3	-	68	55	5	21	3	23	2	3	9	4
3	4	2	92	276	60	1	-	76	79	8	21	7	21	3	7	10	3
<b>4</b>	<b>4</b>	<b>-</b>	<b>91</b>	<b>213</b>	<b>62</b>	<b>1</b>	<b>-</b>	<b>48</b>	<b>40</b>	<b>5</b>	<b>20</b>	<b>6</b>	<b>29</b>	<b>2</b>	<b>6</b>	<b>4</b>	<b>8</b>

資料:議会事務局議事調査課

## 19-6 会派別・年齢別議員数

(単位:人・歳)

令和5年12月1日現在

会派別	年齢別	総数	年齢別					平均年齢
			40歳未満	40~49歳	50~59歳	60~69歳	70歳以上	
総数		<b>35</b>	-	2	16	13	4	59.6
富山市議会自由民主党		<b>15</b>	-	-	8	5	2	59.8
自由民主党		<b>8</b>	-	2	3	2	1	55.9
公明党		<b>3</b>	-	-	2	1	-	57.3
立憲民主市民の会		<b>3</b>	-	-	-	3	-	66.3
会派誠政		<b>2</b>	-	-	2	-	-	58.0
日本共産党		<b>2</b>	-	-	1	-	1	65.5
気魄		<b>1</b>	-	-	-	1	-	60.0
政策フォーラム32		<b>1</b>	-	-	-	1	-	65.0

資料:議会事務局庶務課

19-7 選挙人名簿登録者数

(単位:人)

令和5年9月1日登録

投票区名	総数	男	女	投票区名	総数	男	女	投票区名	総数	男	女
<b>総数</b>	<b>343,460</b>	<b>166,272</b>	<b>177,188</b>	新庄北第2	4,370	2,216	2,154	牧	54	23	31
総曲輪	2,001	915	1,086	新庄北第3	3,107	1,518	1,589	文珠寺	196	99	97
愛宕	3,840	1,856	1,984	藤ノ木第1	7,152	3,468	3,684	栗巢野平	127	55	72
安野屋	2,314	1,078	1,236	藤ノ木第2	2,797	1,356	1,441	上滝	2,300	1,070	1,230
八人町	1,538	733	805	藤ノ木第3	3,193	1,523	1,670	大庄	4,113	1,981	2,132
五番町	3,025	1,373	1,652	山室第1	5,417	2,529	2,888	福沢	708	338	370
柳町第1	2,217	1,041	1,176	山室第2	5,101	2,576	2,525	八尾	2,067	987	1,080
柳町第2	2,911	1,419	1,492	山室中部第1	6,995	3,397	3,598	福島	2,597	1,332	1,265
清水町	3,537	1,699	1,838	山室中部第2	2,656	1,283	1,373	保内	3,138	1,542	1,596
星井町	2,249	1,072	1,177	太田	4,858	2,344	2,514	杉原	5,613	2,764	2,849
西田地方	5,364	2,548	2,816	蜷川第1	7,193	3,462	3,731	卯花	307	152	155
堀川第1	4,915	2,324	2,591	蜷川第2	2,609	1,226	1,383	室牧	347	158	189
堀川第2	3,369	1,590	1,779	蜷川第3	1,386	748	638	黒瀬谷	979	460	519
堀川第3	1,629	771	858	新保	4,408	2,228	2,180	野積	574	289	285
堀川南第1	8,252	3,940	4,312	熊野	5,865	2,841	3,024	仁歩	130	61	69
堀川南第2	4,256	2,050	2,206	月岡	5,441	2,597	2,844	島地	43	26	17
光陽	7,465	3,650	3,815	四方	2,815	1,344	1,471	速星第1	3,747	1,865	1,882
東部第1	3,120	1,431	1,689	八幡	1,966	923	1,043	速星第2	5,983	2,937	3,046
東部第2	2,909	1,420	1,489	草島	2,395	1,197	1,198	鶉坂	9,417	4,547	4,870
奥田第1	3,746	1,824	1,922	倉垣	2,469	1,152	1,317	朝日	1,219	581	638
奥田第2	5,129	2,453	2,676	呉羽第1	4,906	2,365	2,541	宮川	1,836	874	962
奥田北	6,833	3,266	3,567	呉羽第2	5,382	2,593	2,789	婦中熊野	2,984	1,452	1,532
桜谷	4,676	2,252	2,424	長岡	3,443	1,667	1,776	古里	3,179	1,535	1,644
五福第1	4,123	2,185	1,938	寒江	1,352	665	687	音川	1,081	538	543
五福第2	4,259	2,238	2,021	古沢	1,415	711	704	神保	4,125	1,968	2,157
神明	3,411	1,606	1,805	老田	2,720	1,324	1,396	山田	1,136	547	589
岩瀬第1	1,366	622	744	池多	860	402	458	細入第1	802	385	417
岩瀬第2	1,347	649	698	水橋中部	3,076	1,433	1,643	細入第2	228	106	122
萩浦第1	2,864	1,424	1,440	水橋西部	3,349	1,626	1,723				
萩浦第2	1,990	939	1,051	水橋東部	1,438	709	729				
大広田第1	4,799	2,358	2,441	三郷	3,326	1,635	1,691				
大広田第2	1,664	804	860	上条	1,412	700	712				
浜黒崎	2,131	990	1,141	下夕南部	109	51	58				
針原	3,498	1,682	1,816	下夕北部	147	70	77				
豊田第1	4,892	2,378	2,514	小羽	219	108	111				
豊田第2	3,466	1,644	1,822	船峠	1,768	903	865				
豊田第3	4,553	2,232	2,321	大沢野南部	1,289	577	712				
広田第1	5,442	2,638	2,804	大沢野中部	2,061	968	1,093				
広田第2	2,683	1,263	1,420	大沢野北部	4,018	1,975	2,043				
新庄第1	3,954	1,960	1,994	大沢野西部	2,207	1,077	1,130				
新庄第2	3,414	1,654	1,760	大久保南部	3,879	1,904	1,975				
新庄第3	3,013	1,479	1,534	大久保北部	2,401	1,171	1,230				
新庄北第1	2,987	1,456	1,531	小見	309	132	177				

資料:選挙管理委員会事務局

## 19-8 選挙の投票状況

選挙執行日	当日有権者数(人)			投票者数(人)			投票率(%)		
	総数	男	女	総数	男	女	総数	男	女
<b>衆議院議員</b>									
平成17. 9.11									
第1区	262,528	125,490	137,038	172,836	82,902	89,934	65.84	66.06	65.63
第2区	77,305	37,195	40,110	54,336	26,277	28,059	70.29	70.65	69.96
平成21. 8.30									
第1区	261,895	125,066	136,829	183,339	88,725	94,614	70.00	70.94	69.15
第2区	79,148	38,105	41,043	56,666	27,727	28,939	71.59	72.76	70.51
平成24.12.16									
第1区	262,477	125,591	136,886	147,772	72,998	74,774	56.30	58.12	54.63
第2区	79,147	38,200	40,947	43,647	21,814	21,833	55.15	57.10	53.32
平成26.12.14									
第1区	262,560	125,605	136,955	122,009	61,108	60,901	46.47	48.65	44.47
第2区	78,812	37,953	40,859	36,260	18,405	17,855	46.01	48.49	43.70
平成29.10.22									
第1区	268,576	129,171	139,405	129,432	63,995	65,437	48.19	49.54	46.94
第2区	79,915	38,648	41,267	38,858	19,411	19,447	48.62	50.23	47.12
令和 3.10.31									
第1区	267,782	129,444	138,338	140,400	69,219	71,181	52.43	53.47	51.45
第2区	78,351	37,946	40,405	38,702	19,306	19,396	49.40	50.88	48.00
<b>参議院議員</b>									
平成19. 7.29	340,667	162,957	177,710	214,496	103,451	111,045	62.96	63.48	62.49
平成22. 7.11	341,283	163,358	177,925	212,541	102,870	109,671	62.28	62.97	61.64
平成25. 7.21	341,603	163,760	177,843	155,577	77,681	77,896	45.54	47.44	43.80
平成28. 7.10	348,557	167,389	181,168	182,139	89,138	93,001	52.26	53.25	51.33
令和元. 7.21	347,127	167,472	179,655	145,761	73,122	72,639	41.99	43.66	40.43
令和 4. 7.10	345,178	166,901	178,277	168,353	82,732	85,621	48.77	49.57	48.03
<b>富山県知事</b>									
平成20.10.19	339,406	162,243	177,163	124,827	59,573	65,254	36.78	36.72	36.83
平成24.10.28	340,138	162,896	177,242	104,180	50,481	53,699	30.63	30.99	30.30
平成28.10.23	347,479	166,981	180,498	108,113	53,292	54,821	31.11	31.92	30.37
令和 2.10.25	345,650	166,866	178,784	202,046	96,417	105,629	58.45	57.78	59.08
<b>県議会議員</b>									
平成19. 4. 8									
第1選挙区	259,441	123,596	135,845	134,227	63,296	70,931	51.74	51.21	52.21
第2選挙区	77,696	37,364	40,332	49,111	23,547	25,564	63.21	63.02	63.38
平成23. 4.10									
第1選挙区	259,927	124,025	135,902	128,960	61,763	67,197	49.61	49.80	49.45
第2選挙区	78,896	38,034	40,862	50,352	24,309	26,043	63.82	63.91	63.73
平成27. 4.12									
第1選挙区	260,198	124,273	135,925	108,876	52,676	56,200	41.84	42.39	41.35
第2選挙区	78,382	37,708	40,674	35,983	17,757	18,226	45.91	47.09	44.81
平成31. 4. 7									
第1選挙区	265,410	127,707	137,703	112,723	54,132	58,591	42.47	42.39	42.55
第2選挙区	79,122	38,237	40,885	34,334	16,988	17,346	43.39	44.43	42.43
令和 5. 4. 9									
第1選挙区	263,396	127,059	136,337	104,159	50,667	53,492	39.54	39.88	39.24
第2選挙区	77,169	37,399	39,770	31,155	15,495	15,660	40.37	41.43	39.38

## 選挙の投票状況(つづき)

選挙執行日	当日有権者数(人)			投票者数(人)			投票率(%)		
	総数	男	女	総数	男	女	総数	男	女
<b>県議会議員補欠選挙</b>									
平成24.12.16 第1選挙区	261,355	124,941	136,414	145,732	72,045	73,687	55.76	57.66	54.02
平成28.10.23 第1選挙区	267,506	128,345	139,161	80,780	39,943	40,837	30.20	31.12	29.35
<b>市長</b>									
平成17. 4.24	335,858	160,424	175,434	205,449	96,174	109,275	61.17	59.95	62.29
平成21. 4.19	337,402	160,995	176,407	196,070	92,485	103,585	58.11	57.45	58.72
平成25. 4.14	337,893	161,665	176,228	179,279	85,267	94,012	53.06	52.74	53.35
平成29. 4.16	344,585	165,458	179,127	164,845	78,830	86,015	47.84	47.64	48.02
令和 3. 4.18	342,796	165,343	177,453	164,445	79,467	84,978	47.97	48.06	47.89
<b>市議会議員</b>									
平成17. 4.24 富山選挙区	259,155	123,559	135,596	148,312	69,161	79,151	57.23	55.97	58.37
大沢野・大山選挙区	27,423	13,156	14,267	20,317	9,570	10,747	74.09	72.74	75.33
八尾・婦中選挙区	46,181	22,224	23,957	34,236	16,232	18,004	74.13	73.04	75.15
山田選挙区	1,568	763	805	1,447	699	748	92.28	91.61	92.92
細入選挙区	1,531	722	809	無	投	票			
平成21. 4.19 第1選挙区	258,727	123,144	135,583	143,509	67,445	76,064	55.47	54.77	56.10
第2選挙区	78,675	37,851	40,824	52,546	25,037	27,509	66.79	66.15	67.38
平成25. 4.14	337,893	161,665	176,228	179,255	85,257	93,998	53.05	52.74	53.34
平成29. 4.16	344,585	165,458	179,127	164,825	78,836	85,989	47.83	47.65	48.00
令和 3. 4.18	342,796	165,343	177,453	164,413	79,452	84,961	47.96	48.05	47.88
<b>市議会議員補欠選挙</b>									
平成23. 7. 3 第2選挙区	78,805	37,996	40,809	19,548	9,869	9,679	24.81	25.97	23.72
平成28.11. 6	346,888	166,691	180,197	93,466	46,834	46,632	26.94	28.10	25.88

資料:選挙管理委員会事務局

注:第1区・第1選挙区は富山地域、第2区・第2選挙区は大沢野・大山・八尾・婦中・山田・細入地域。

:公職選挙法等の一部を改正する法律が平成28年6月19日に施行され、選挙権年齢が満20歳以上から満18歳以上に引き下げられた。

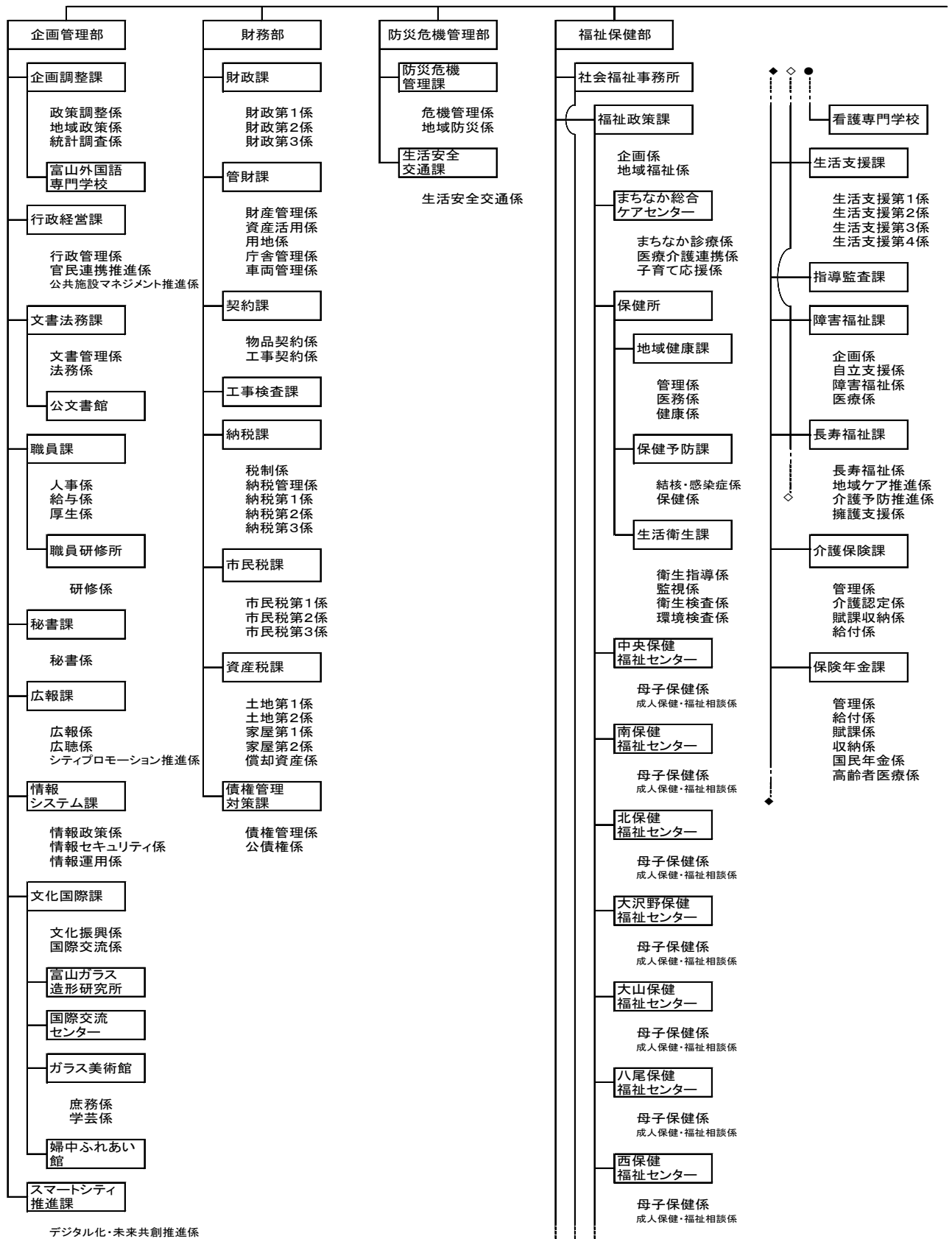



[令和5年4月1日現在]

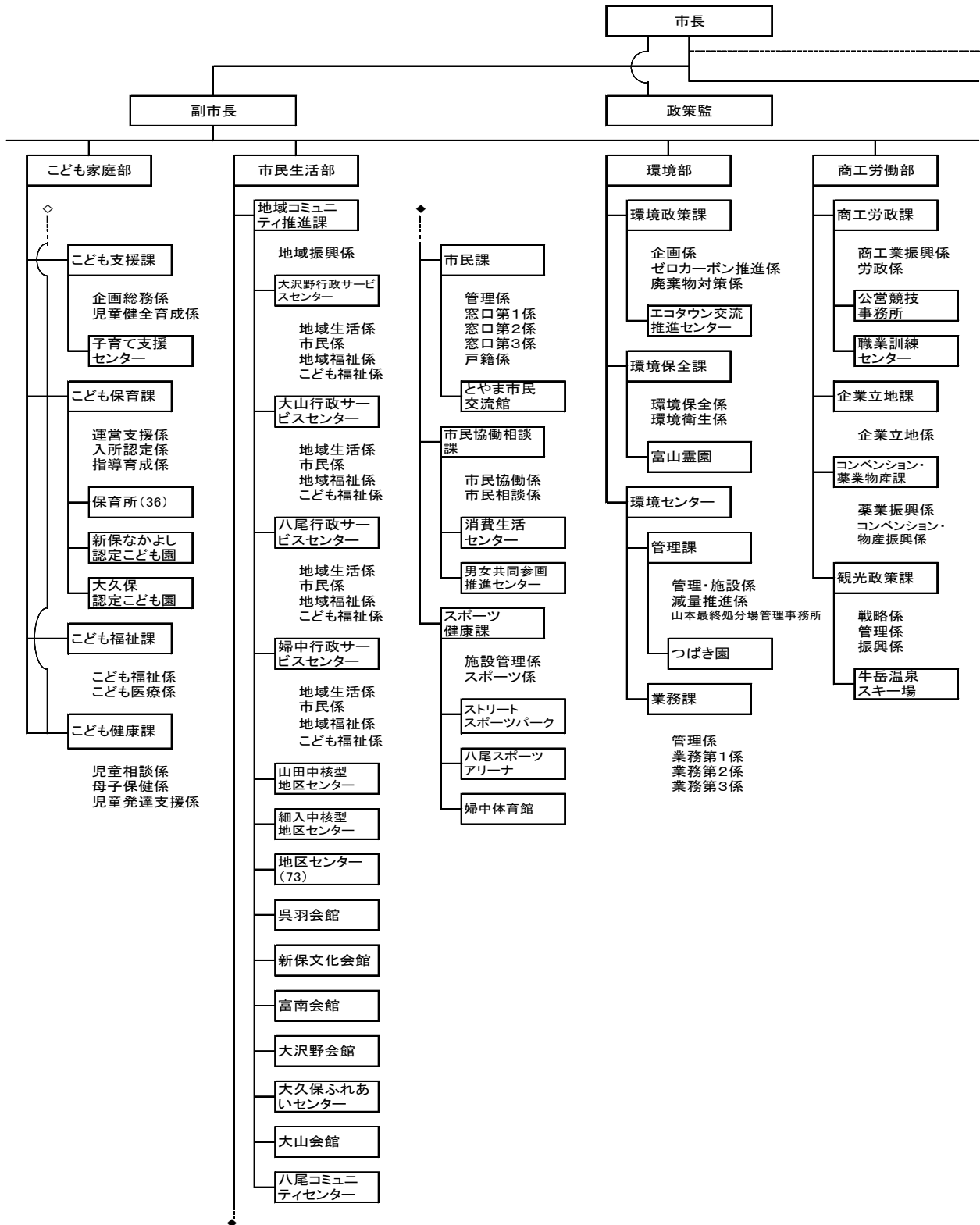

富山市行政機構図

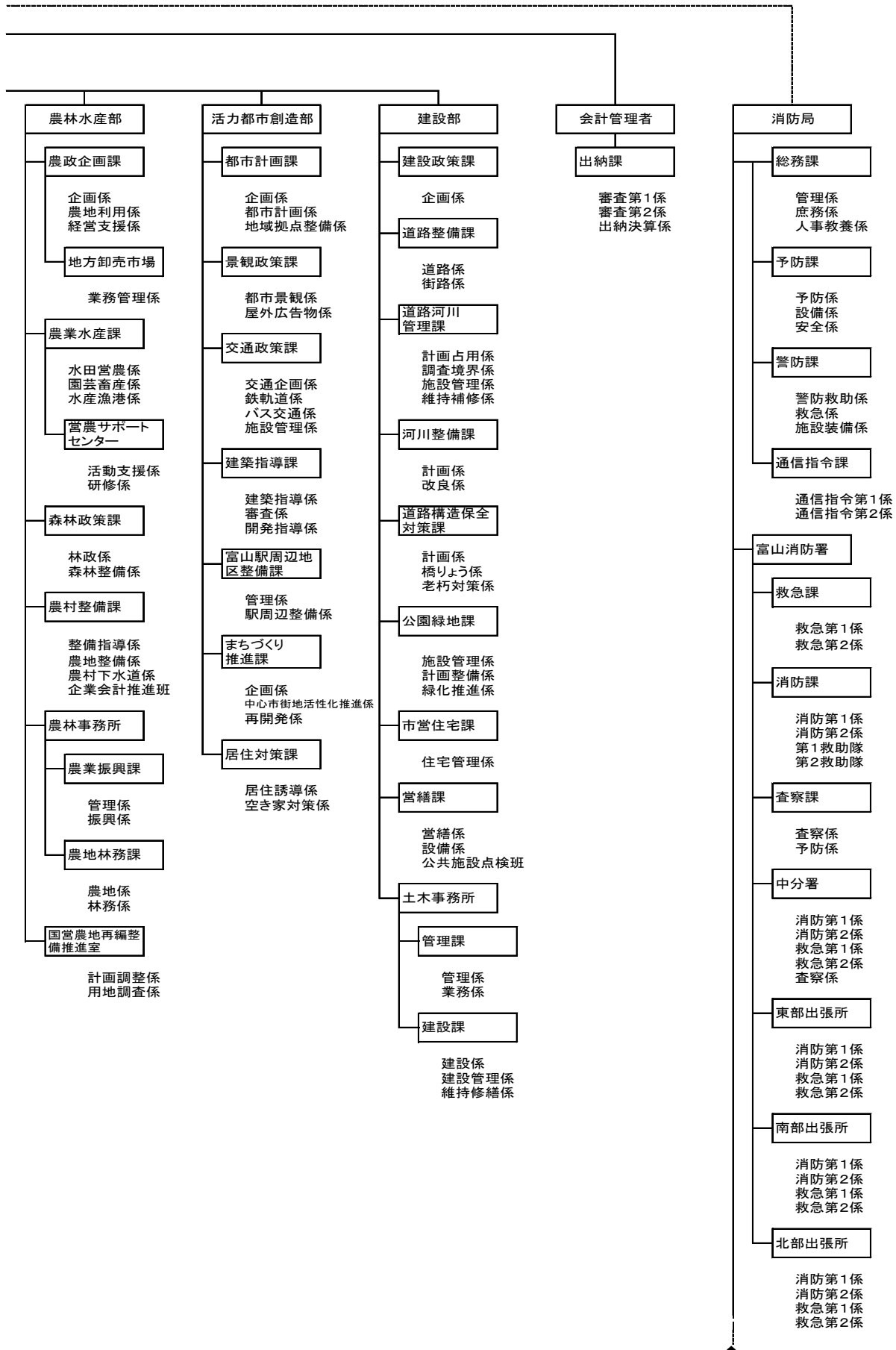

[令和5年4月1日現在](つづき)

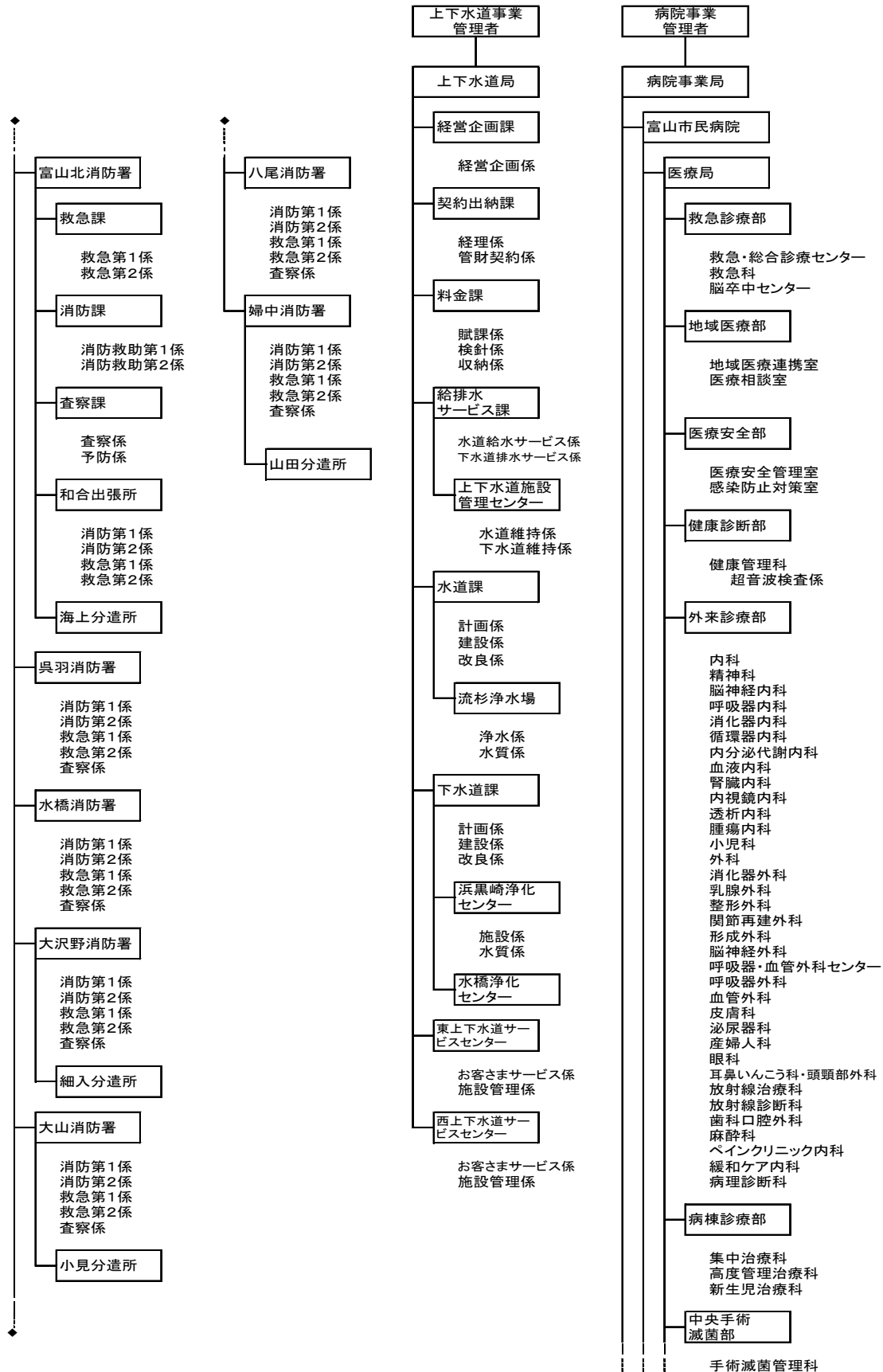

富山市行政機構図[令和5年4月1日現在](つづき)

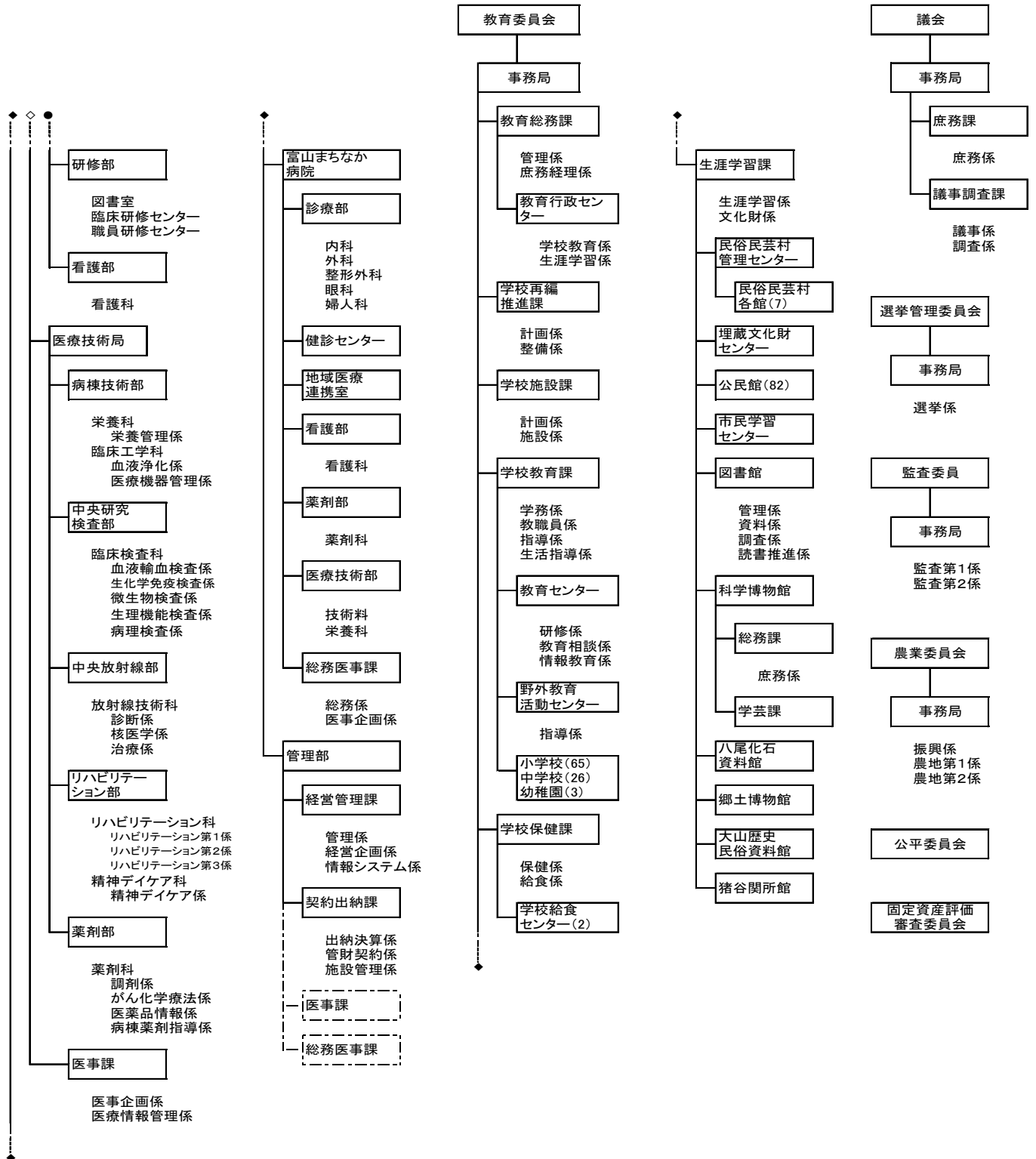

# 付 表

## 中核市の人口・世帯数・面積

令和4年3月31日現在

市名	人口 (人)	世帯数 (世帯)	面積 (km <sup>2</sup> )	市名	人口 (人)	世帯数 (世帯)	面積 (km <sup>2</sup> )
函館市	246,256	140,115	677.87	豊田市	418,284	183,262	918.32
旭川市	326,057	177,715	747.66	大津市	343,817	154,306	464.51
青森市	272,752	136,781	824.61	豊中市	407,867	195,697	36.60
八戸市	222,173	109,635	305.56	吹田市	378,781	179,397	36.09
盛岡市	284,044	137,599	886.47	高槻市	349,109	163,157	105.29
秋田市	301,573	146,088	906.07	枚方市	396,215	183,077	65.12
山形市	240,990	104,791	381.58	八尾市	262,875	126,596	41.72
福島市	271,798	124,095	767.72	寝屋川市	228,517	111,719	24.70
郡山市	318,526	143,999	757.20	東大阪市	481,320	244,129	61.78
いわき市	312,779	146,559	1,232.26	姫路市	529,450	243,798	534.35
水戸市	270,461	129,340	217.32	尼崎市	459,261	238,754	50.71
宇都宮市	517,346	240,139	416.85	明石市	304,838	141,305	49.42
前橋市	332,063	147,987	311.59	西宮市	482,204	225,568	100.18
高崎市	369,688	169,015	459.16	奈良市	352,264	165,923	276.94
川越市	352,896	164,413	109.13	和歌山市	361,337	176,024	208.85
川口市	605,067	296,539	61.95	鳥取市	183,645	81,064	765.31
越谷市	344,674	159,682	60.24	松江市	198,330	91,027	572.99
船橋市	645,972	313,581	85.62	倉敷市	478,651	216,756	356.07
柏市	431,203	200,741	114.74	呉市	211,359	106,718	352.83
八王子市	561,457	276,743	186.38	福山市	461,664	212,564	517.72
横須賀市	389,993	185,571	100.82	下関市	252,413	128,907	716.18
<b>富山市</b>	<b>410,214</b>	<b>182,725</b>	<b>1,241.74</b>	高松市	421,959	201,055	375.65
金沢市	447,209	210,493	468.81	松山市	505,521	253,393	429.35
福井市	258,198	105,638	536.41	高知市	320,578	163,964	309.00
甲府市	185,751	92,368	212.47	久留米市	302,122	138,566	229.96
長野市	369,652	163,228	834.81	長崎市	403,628	205,350	405.86
松本市	236,345	107,518	978.47	佐世保市	240,871	120,412	426.01
岐阜市	402,965	183,506	203.60	大分市	476,386	227,321	502.39
豊橋市	370,829	162,193	262.00	宮崎市	399,876	200,166	643.57
岡崎市	384,996	166,994	387.20	鹿児島市	598,509	300,950	547.61
一宮市	381,366	164,965	113.82	那覇市	317,191	156,456	41.42

資料:中核市市長会「都市要覧」

注:面積は令和4年4月1日現在のものである。

# 第19回 富山市統計書 令和5年度版

---

令和6年3月 発行

発行 富 山 市

編集 富山市企画管理部企画調整課統計調査係  
(電話) (076)443-2011

印刷 株式会社 チ ュ ー エ ツ  
(電話) 代表(076)495-1310

---

